

# Schulausstattung

## Alles für die Schule 2026/2027

**BANDSTAHLHOCKER  
IN VIELEN FARBEN  
auf SEITE 150!**



**Wiemann**  
 **Lehrmittel®**

Wiemann Lehrmittel GmbH  
Gehrenplan 27 (OT Schlaitz) · 06774 Muldestausee  
Tel. 03 49 55 / 40 13-0 · Fax 03 49 55 / 40 13-37  
E-mail: [info@wiemann-lehrmittel.de](mailto:info@wiemann-lehrmittel.de)  
Internet: [www.wiemann-lehrmittel.de](http://www.wiemann-lehrmittel.de)



**TOP-ANGEBOTE**

# WIR SIND FÜR SIE DA – KOMPETENT UND FREUNDLICH!

Geschätzte Kundinnen, geschätzte Kunden,

in unserer Verwaltung mit Großlager in Schlaitz sorgen wir für die Koordination aller unserer Unternehmensbereiche (Musik, Mathematik, Deutsch, Biologie, Physik, Chemie, Sport und Basteln).

Damit garantieren wir für eine reibungslose und optimale Abwicklung von der Bestellung bis zur Auslieferung. Ihre Wünsche und Ihre Zufriedenheit sind uns das Wichtigste.

Ihr Wiemann-Team



1



Service

„Wir beraten Sie gern!“

Beratung und Service durch Fachleute.

**Bestellen bei Wiemann**

Tel.: 034955 / 4013-0

Fax: 034955 / 4013-37

E-Mail: [info@wiemann-lehrmittel.de](mailto:info@wiemann-lehrmittel.de)

Internet: [www.wiemann-lehrmittel.de](http://www.wiemann-lehrmittel.de)



**modulus**  
Möbel mit System

## Schulranzen-Regale

Die Regale bestehen aus 19 mm melaminharzbeschichteten Platten, die feucht abwischbar sind. Die Kanten sind mit abgerundeten Vollkantenumleimern versehen.

Hersteller: X10101 (S. 238)

Maße: Höhe 150 cm, Tiefe 41 cm  
Fachbreite innen: 30 cm



Lieferung ohne Deko



### Schulranzen-Regal 9H

3-reihiges Regal mit 9 Fächern hochkant  
Breite: 98,5 cm

Art.-Nr. W-43437

**€ 419,00**

Bitte geben Sie immer das gewünschte Dekor an – Seite 243.



### Schulranzen-Regal 12H

4-reihiges Regal mit 12 Fächern hochkant,  
Breite: 131 cm

Art.-Nr. W-43438

**€ 598,00**

Abb.: Dekor Buche hell -  
Lieferung ohne Deko

Grundpreis m, l, kg, m<sup>2</sup> inkl. MwSt.

Preise in € Brutto (inklusive MwSt.) - Lieferung ab 69,00 € Brutto (inkl. MwSt.) frei Haus, darunter 4,60 € Brutto (inkl. MwSt.) für Versand!

# Gute Gründe bei Wiemann zu kaufen!



## Direkt bestellen – schnelle Auslieferung

Bestellschein ausfüllen und per Post, Fax, telefonisch oder online bestellen, schnelle Auslieferung per Post. Tel.: 034955 40130, Fax: 034955 401337, info@wiemann-lehrmittel.de, www.wiemann-lehrmittel.de



## Kleine Preise – mehr für Ihr Geld

Unsere Einkäufer ringen für Sie um jeden Cent. Bei zusammengestellten Sets sparen Sie noch mehr Geld. Gehandelte Einkaufsvorteile geben wir an Sie weiter.



## Zufriedenheitsgarantie durch 14-tägiges Rückgaberecht

Sie können innerhalb von 14 Tagen die Ware, ohne Angabe von Gründen, nach Rücksprache an uns zurücksenden.



## Lieferung ab 69,00 € Brutto Bestellwert frei Haus

Darunter 4,60 € Brutto unabhängig von Größe und Gewicht der Pakete.



## Lieferung! Blitzschnell!

Über 10.000 verschiedene Artikel direkt ab Lager.



## Professioneller Service

Von der Beratung bis zur Reparatur. Rufen Sie uns an Tel. 034955 / 4013-0.



## Abwicklung professionell & zuverlässig

Kauf auf Rechnung (Bonität vorausgesetzt). Die Angebote sind ausschließlich für öffentliche Schulen, Behörden und Betriebe bestimmt.

# INHALT

Klassenzimmer-Tische und Stühle .....	4-22
Drehstühle .....	14-15
EDV-Tische .....	23-24
Laptopaufbewahrung .....	24-25

Container-Systeme .....	26-35
Regale .....	36-37, 42-55, 94-95
Eigentums- und Materialschränke .....	36-41
Schränke .....	56-66, 84-89
Garagenschränke .....	64
Garderobenschränke .....	67
Papier- und Bastelschränke .....	68-70
Musikschränke .....	71-73
Sportschränke .....	74-75, 100-101
Schrankwände .....	76-81
Schließfachschränke .....	82-83, 97-99
Transportwagen .....	90-93
Stahlschränke .....	96-101
Garderobenleisten und Umkleibänke .....	102-104
Büromöbel .....	105-112

Konferenz-Tische + Stühle .....	113-127
Transportwagen .....	128-129
Erzieherstühle .....	130
Essenbereich .....	131-133
Raumgestaltung & Bewegung .....	134-139
Schulbühnen .....	140-141
Bildertruhen .....	142-144
Papieraufbewahrung .....	145-148
Hocker .....	150, 157
Werkraumausstattung .....	151-157

Tafel-Lineaturen .....	158-159
Tafeln .....	160-164
Wandtafeln .....	165-171
Stundenplantaafeln .....	172-174
Zeichengeräte .....	175-180
Wandtafelkreiden .....	181-184

Vitrinen .....	185-190
Kartenständer .....	191
Moderation .....	192, 203-205
Stellwände .....	193-200
Flipcharts .....	201-202

OHP-Folien und Stifte .....	206
Interaktive Schultafeln .....	207

Laminiertaschen und -geräte .....	208-209, 211
Drucker- und Kopierpapier .....	210
Stanz- und Bindegeräte .....	212-213
Schneidemaschinen .....	214-216, 218-219
Aktenvernichter .....	216-217

Daten- und Videoprojektoren .....	220-222
Projektionswagen .....	223-226
Leinwände .....	226-227
Objektivas .....	228
Verstärkerboxen .....	229-237

Herstellerverzeichnis .....	238
AGB .....	239
Warnhinweise/Inhaltsverzeichnis .....	240
Bestellschein .....	241-242
Dekor und Gestellfarbe .....	243

## Hochschrank Maße H/B/T: 190 x 95 x 60 cm **modulus** Möbel mit System



**€ 916,00**

### Papierschränk mit 15 Ablageböden, verstellbar

Bitte geben Sie immer das gewünschte Dekor an – Seite 243.

Hersteller: X10101 (S. 238)

Art.-Nr. W-43306

Warnhinweis: 27 (Seite 240)

**€ 916,00**



1

**ERGO STAR™**

Hersteller: X10540 (S. 238)

## Schülerstuhl ErgoStar

Sitzschale aus doppelwandig geblasenem Kunststoff, lieferbar in 8 Farben. Extrem haltbar und robust, sehr hygienisch, da leicht zu reinigen. Stabiles Freischwingergestell, pulverbeschichtet in RAL 9006 Weißaluminium

Art.-Nr. W-42908 € 85,35

Bitte geben Sie bei Ihrer Bestellung die gewünschte Höhe und Sitzschalenfarbe (Katalogseite 5) an.

<b>Bestellgröße</b>	1	2	3	4	5
Mittlere Körpergröße in cm	135	150	165	180	195
Sitzhöhe des Stuhles in cm	34	38	42	46	50
Tischhöhe in cm	58	64	70	76	82

- 1** Praktisches Griffloch in der Sitzschale, erleichtert das Tragen
- 2** Ergonomisch geformte Sitzschale, einfache Reinigung, top Sitzkomfort
- 3** Sitzfläche mit leichtem „Luftpolster-Effekt“, die Form sorgt für optimale Durchblutung
- 4** Formschönes Freischwingergestell aus 22 mm Stahlrundrohr, pulverbeschichtet in RAL 9006 Weißaluminium
- 5** Die hinteren Fußkappen stabilisieren zusätzlich – Umkippen unmöglich!
- 6** Querverstrebung für zusätzliche Stabilität & lange Lebensdauer
- 7** Fußkappen in Dunkelgrau, optional mit Filzgleitern



Grundpreis m, l, kg, m<sup>2</sup> inkl. MwSt.

Preise in € Brutto (inklusive MwSt.) - Lieferung ab 69,00 € Brutto (inkl. MwSt.) frei Haus, darunter 4,60 € Brutto (inkl. MwSt.) für Versand!

## ErgoStar Schülerstühle leicht, ergonomisch, modern

Hersteller: X10540 (S. 238)

- Ergonomisch geformte Sitzschale
- Sitzfläche mit Luftpolstereffekt – Top Sitzkomfort
- Praktisches Griffloch zum leichten Tragen
- Extrem haltbar und robust
- Modernes Design
- Leicht zu reinigen

**€ 128,90**



### ErgoStar Schüler-Drehstuhl

Diese Stühle mit verdecktem Gaslift sind perfekt in der Höhe verstellbar und eignen sich besonders durch die schnelle Höhenverstellung für Fachräume.

Die Sitzschale aus doppelwandig geblasenem Kunststoff (lieferbar in 8 Farben), ist extrem haltbar und robust, sehr hygienisch, da leicht zu reinigen.

Das Gestell ist in RAL 7035 (lichtgrau) oder Chrome lieferbar.

#### Fahrbar, mit 5 Rollen

Höhenverstellbar von 42–55 cm

Art.-Nr. W-42906 + Farbe

**€ 128,90**

#### Feststehend, mit 5 Gleitern

Höhenverstellbar von 40–53 cm

Art.-Nr. W-42907 + Farbe

**€ 128,90**

**Bitte geben Sie immer die gewünschte Sitzschalenfarbe an.**

rot 02	blau 03	grün 04	hellgrau 05
dunkelgrau 06	limonengrün 08	orange 09	weinrot 10

Bitte geben Sie die Farbe der Sitzschale (siehe links) und die Gestellfarbe RAL 7035 (lichtgrau) oder Chrome an.

# ALUFLEX®

GESUNDHEIT FÜR DIE ZUKUNFT



## Aluflex® Tische und Stühle



Höhenverstellung mit Fixierung



Größenerkennung nach DIN



Stuhleinhängung



Drahtkorblage



Verstärktes PU-Scharnier



Integrierte Abrutschkante

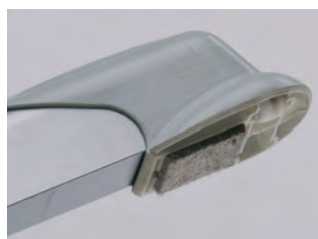

Kappe mit Rollen

Fahrbares Stegsegment, Kappe mit integrierten Rollen erlaubt das kinderleichte „wegfahren“ der Tische. Wahlweise mit Filz- oder Kunststoffgleiter.

Grundpreis m, l, kg, m<sup>2</sup> inkl. MwSt.

Preise in € Brutto (inklusive MwSt.) - Lieferung ab 69,00 € Brutto (inkl. MwSt.) frei Haus, darunter 4,60 € Brutto (inkl. MwSt.) für Versand!

## Modellreihe Aluflex

Hersteller: X10324 (S. 238)

Zur richtigen Ergonomie gehört auch das richtige Material! Aluminium ist rostfrei und leicht. Die superleichten Alu-Möbel gewährleisten schnelles und leichtes Umstellen zu anderen Anordnungen oder zu Arbeitsgruppen. Das Einhängen der Stühle unter die Tischplatte ist durch das geringe Gewicht selbst für Grundschüler völlig problemlos. Alle Möbel der Serie Aluflex sind „werkzeuglos“ in Sekundenschnelle in die für die Kinder ergonomisch optimale Position gebracht. **Die Lieferung erfolgt nur im Dekor Buche.**



### Aluflex Stühle

Mehrstufig höhenverstellbare Alu-Stühle mit dynamischer Sitzfläche.

höhenverstellbar von 34–42 cm

Art.-Nr. W-40989 € 236,90

ab 10 Stück je € 226,90

höhenverstellbar von 38–50 cm

Art.-Nr. W-40990 € 236,90

ab 10 Stück je € 226,90

Bitte geben Sie immer die gewünschte Gestellfarbe (Stahl-Farbpalette) an (Seite 243).

### Aluflex Tische

3-stufig höhenverstellbare Alu-Tische mit 2/3 neigbarer Tischplatte und Drahtkorbablage sowie Stuhl-Einhängevorrichtung unter der Tischplatte. Ablageschale für Stifte in der Tischplatte.

#### Zweier-Schülertische

höhenverstellbar von 58–70 cm,  
Tischplatte 130 x 60 cm

Art.-Nr. W-40985 € 610,90

ab 10 Stück je € 579,90

höhenverstellbar von 64–82 cm,  
Tischplatte 130 x 60 cm

Art.-Nr. W-40986 € 610,90

ab 10 Stück je € 579,90

#### Einer-Schülertische

höhenverstellbar von 58–70 cm,  
Tischplatte 70 x 60 cm

Art.-Nr. W-40987 € 569,90

ab 10 Stück je € 541,90

höhenverstellbar von 64–82 cm,  
Tischplatte 70 x 60 cm

Art.-Nr. W-40988 € 569,90

ab 10 Stück je € 541,90

## „Das Möbelprogramm das Schule macht“

**Richtiges Sitzen** darf keine Frage der Größe sein. Wir erleichtern Ihnen die optimale Ausstattung des zukünftigen Schüler-Arbeitsplatzes. Für die verschiedenen Körpergrößen der Schüler wählen Sie aus der Tabelle die ideale Sitz- und Tischhöhe aus.

<b>Bestellgröße</b>	0	1	2	3	4	5
<b>Mittlere Körpergröße in cm</b>	120	135	150	165	180	195
<b>Sitzhöhe des Stuhles in cm</b>	30	34	38	42	46	50
<b>Tischhöhe in cm</b>	52	58	64	70	76	82
<b>Farbpunkt für Größe</b> (unter dem Stuhl bzw. Tisch abgebildet)	violett 	gelb 	rot 	grün 	blau 	weiß 

**Stabilität und lange Lebensdauer** von Schulmöbeln sind für eine wirtschaftliche Lösung entscheidend. In diesem Möbelprogramm sind die Erfahrungen von ganzen Schülergenerationen eingeflossen. Deshalb werden alle Gestelle und Stahlteile aus hochwertigen Möbelprofilrohren von mindestens 1,5 mm Wandstärke produziert. Der Lack wird in einem elektrostatischen Pulverbeschichtungsverfahren aufgetragen. Dieses zur Zeit modernste Verfahren führt zu exzellenten kratz- und stoßfesten Oberflächenbeschaffenheiten. Die Tischplatten bestehen aus einer Gütefeinspanplatte, 22 mm stark, beidseitig melaminharzbeschichtet nach DIN 68765.

### Drahtkorbablage

Hersteller: X10324 (S. 238)

Alle Schülertische können mit Drahtkorbablage ausgerüstet werden, immer in der RAL-Farbe des Gestells.

Art.-Nr. W-4839

€ 19,95



### Gestellfarben für Tische und Stühle

Bitte geben Sie uns die gewünschte Farb-Nr. an.

Standardfarben

+ 10 % Aufpreis

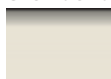

RAL 7035  
Lichtgrau



RAL 8019  
Graubraun



RAL 5015  
Himmelblau



RAL 5018  
Türkisblau



RAL 5011  
Stahlblau



RAL 5014  
Taubenblau



RAL 3000  
Feuerrot



RAL 3004  
Purpurrot



RAL 6010  
Grasgrün



RAL 4003  
Erikaviolett



RAL 1018  
Zinkgelb

### Dekore der Tischplatten

Bitte geben Sie uns das gewünschte Dekor an.



Buche



AD002



AD001



AD014

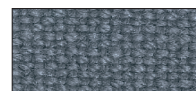

AD009



Grau



AD131



AD066



AD011



AD055

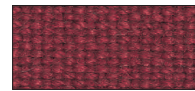

AD020

### Bezugstoffe für Lehrerstuhl

Bitte geben Sie uns die gewünschte Farb-Nr. an.

### Tischplatte mit Sicherheitskante



ABS-Kante in der Farbe des Dekors (eingeklebt)



PU-Sicherheitskante in Eisengrau (angegossen)

### Sitzträger

Alle Stühle können mit offenem oder geschlossenem Sitzträger geliefert werden. Offener Sitzträger mit Knierolle. Geschlossener Sitzträger macht die Stühle noch stabiler.



offener Sitzträger



geschlossener Sitzträger

Grundpreis m, l, kg, m<sup>2</sup> inkl. MwSt.

Preise in € Brutto (inklusive MwSt.) - Lieferung ab 69,00 € Brutto (inkl. MwSt.) frei Haus, darunter 4,60 € Brutto (inkl. MwSt.) für Versand!

## Schülertische und Stühle



### Modellreihe T

Hersteller: X10324 (S. 238)

Praktisch unverwüstlich! Charakteristisch: die spezielle Stahlrohr-Fußrohr-Verbindung. Sie bringt extreme Standfestigkeit, ist absolut knick- und biegefest. Die Tischplatte besteht aus melaminharzbeschichteter Spanplatte 130 x 55 cm der Qualität E1 in 22 mm Stärke. 2 Tischkantenarten stehen zur Auswahl: ABS-Kante und PU-Kante.

#### Zweier-Schülertisch

mit ABS-Kanten (130 x 55 cm)

Art.-Nr. W-4845 € 155,95

#### Zweier-Schülertisch

mit PU-Kanten (130 x 55 cm)

Art.-Nr. W-4422 € 161,95

#### Einer-Schülertisch

mit ABS-Kanten (70 x 55 cm)

Art.-Nr. W-4846 € 146,95

#### Einer-Schülertisch

mit PU-Kanten (70 x 55 cm)

Art.-Nr. W-4435 € 151,95



### Schüler-Stühle

Hersteller: X10324 (S. 238)

Alle Schülerstühle sind stapelbar und mit Aufstuhlungsschutz versehen, wahlweise mit offenem bzw. geschlossenem Sitzträger lieferbar. Sitz und Rückenlehne sind aus mehrschichtverleimtem Buchenholz ergonomisch geformt.

#### Stuhl mit offenem Sitzträger

Art.-Nr. W-4429 € 76,50

#### Stuhl mit geschlossenem Sitzträger

Art.-Nr. W-4430 € 76,50

### Lehrtisch

Hersteller: X10324 (S. 238)

wie Schülertisch, aber mit Blende und Schublade, Tischplatte 130 x 55 cm

#### mit ABS-Kanten

Art.-Nr. W-4847 € 313,95

#### mit PU-Kanten

Art.-Nr. W-4424 € 319,95

### Lehrerstuhl

wie Schülerstuhl, aber mit Sitz- und Rückenpolster  
Bitte geben Sie die Polsterfarbe an (Seite 8).

Art.-Nr. W-4433 € 112,45

Weitere Informationen u. Ausstattungen für Tische u. Stühle (wie z.B. Sitzhöhe, Tischhöhe, Dekor, Gestellfarbe mit oder ohne Ablage) entnehmen Sie bitte der S. 8!



## Schülertische und Stühle



**Preisknaller**

## Modellreihe MT

Hersteller: X10324 (S. 238)

Der Schülertisch ist ein Doppel-C-Tisch mit einem stabilen und formschönen Gestell aus pulverbeschichtetem Flachrohr. Die Tischplatte besteht aus melaminharzbeschichteter Spanplatte (130 x 55 cm) und der Qualität E1 in 22 mm Stärke. 2 Tischkantenarten stehen zur Auswahl: ABS-Kante und PU-Kante.

### Zweier-Schülertisch

mit ABS-Kanten (130 x 55 cm)

Art.-Nr. W-4840

**€ 155,95**

### Zweier-Schülertisch

mit PU-Kanten (130 x 55 cm)

Art.-Nr. W-4419

**€ 161,95**

### Einer-Schülertisch

mit ABS-Kanten (70 x 55 cm)

Art.-Nr. W-4841

**€ 146,95**

### Einer-Schülertisch

mit PU-Kanten (70 x 55 cm)

Art.-Nr. W-4842

**€ 151,95**

## Schüler-Stühle

Hersteller: X10324 (S. 238)

Alle Schülerstühle sind stapelbar und mit Aufstuhlungsschutz versehen, wahlweise mit offenem bzw. geschlossenem Sitzträger lieferbar. Sitz und Rückenlehne sind aus mehrschichtverleimtem Buchenholz ergonomisch geformt.

### Stuhl mit offenem Sitzträger

Art.-Nr. W-4427

**€ 74,50**

### Stuhl mit geschlossenem Sitzträger

Art.-Nr. W-4428

**€ 74,50**

## Lehretisch

Hersteller: X10324 (S. 238)

wie Schülertisch, aber mit Blende und Schublade, Tischplatte 130 x 55 cm

### mit ABS-Kanten

Art.-Nr. W-4843

**€ 313,95**

### mit PU-Kanten

Art.-Nr. W-4844

**€ 319,95**

## Lehrerstuhl

Hersteller: X10324 (S. 238)

wie Schülerstuhl, aber mit Sitz- und Rückenpolster  
*Bitte geben Sie die Polsterfarbe an (Seite 8).*

Art.-Nr. W-4434

**€ 116,95**

Weitere Informationen u. Ausstattungen für Tische u. Stühle (wie z.B. Sitzhöhe, Tischhöhe, Dekor, Gestellfarbe mit oder ohne Ablage) entnehmen Sie bitte der S. 8!

## Schülertische und Stühle



**Preisknaller**



## Modellreihe CMTH

### Schülertische höhenverstellbar

Die Abbildung zeigt das Modell CMTH. Das Modell entspricht dem Tisch MT, besticht aber durch die Flexibilität in der Höhe. Einstellbare Tischhöhen von 1–5 (58–82 cm). Tischplatte 130 x 55 cm, mit ABS- oder PU-Kante lieferbar.

Hersteller: X10324 (S. 238)

#### Zweier-Schülertisch

mit ABS-Kanten (130 x 55 cm)

Art.-Nr. W-42684

**€ 273,95**

#### Zweier-Schülertisch

mit PU-Kanten (130 x 55 cm)

Art.-Nr. W-42617

**€ 279,95**

#### Einer-Schülertisch

mit ABS-Kanten (70 x 55 cm)

Art.-Nr. W-42683

**€ 263,95**

#### Einer-Schülertisch

mit PU-Kanten (70 x 55 cm)

Art.-Nr. W-42618

**€ 269,95**

### Schülerstühle höhenverstellbar

Diese Modellreihe besticht durch seine Flexibilität in der Höhe und durch das außergewöhnliche Design sowie gutem Sitzkomfort, ähnlich wie beim Freischwinger. Alle Stühle sind stapelbar, mit offenem Sitzträger und Aufstuhlungsschutz sowie Knierolle versehen.

**Stuhl** höhenverstellbar (34–38 cm Sitzhöhe)

Art.-Nr. W-42619

**€ 138,95**

**Stuhl** höhenverstellbar (42–50 cm Sitzhöhe)

Art.-Nr. W-42620

**€ 138,95**

**Stuhl** nicht höhenverstellbar

(lieferbar laut Bestellgröße Seite 8)

Art.-Nr. W-42682

**€ 69,90**

### Lehrtisch

Hersteller: X10324 (S. 238)

wie Schülertisch, aber mit Blende und Schublade, Tischplatte 130 x 55 cm, nicht höhenverstellbar

**mit ABS-Kanten**

Art.-Nr. W-42681

**€ 313,95**

**mit PU-Kanten**

Art.-Nr. W-42622

**€ 319,95**

### Lehrerstuhl

Hersteller: X10324 (S. 238)

wie Schülerstuhl, aber mit Sitz- und Rückenpolster  
*Bitte geben Sie die Polsterfarbe an (Seite 8).*

Art.-Nr. W-42621

**€ 110,95**

Weitere Informationen u. Ausstattungen für Tische u. Stühle (wie z.B. Sitzhöhe, Tischhöhe, Dekor, Gestellfarbe mit oder ohne Ablage) entnehmen Sie bitte der S. 8!

## Schülertische und Stühle



### Modellreihe TH (höhenverstellbar)

Hersteller: X10324 (S. 238)

Die Abbildung zeigt das Modell TH. Das Modell entspricht dem Tisch T, ist aber zugleich in der Höhe verstellbar. Einstellbare Tischhöhe von 58 bis 82 cm, das entspricht der Bestellgröße 1 bis 5. Tischplatte 130 x 55 cm mit ABS- oder PU-Kante. Ausgerüstet mit der charakteristischen geschweißten Standrohr-Fußrohr-Verbindung, die allen T-Modellen extreme Stabilität verleihen.

*Drahtkorblage nicht im Lieferumfang enthalten (s.S. 8).*

#### Zweier-Schülertisch

mit ABS-Kanten (130 x 55 cm)

Art.-Nr. W-4851

€ 264,00

#### Zweier-Schülertisch

mit PU-Kanten (130 x 55 cm)

Art.-Nr. W-4439

€ 269,00

#### Einer-Schülertisch

mit ABS-Kanten (70 x 55 cm)

Art.-Nr. W-4852

€ 254,00

#### Einer-Schülertisch

mit PU-Kanten (70 x 55 cm)

Art.-Nr. W-4437

€ 259,00



### Schüler-Stühle

Hersteller: X10324 (S. 238)

Alle Schülerstühle sind stapelbar und mit Aufstuhlungsschutz versehen. Diese Stühle wachsen mit. Sie sind in 3 Stufen höhenverstellbar und es gibt 2 Modelle, Größe 1-3 (34-42 cm Sitzhöhe) oder 3-5 (42-50 cm Sitzhöhe).

#### Stuhl höhenverstellbar

Größe 1-3 (34-42 cm Sitzhöhe)

Art.-Nr. W-4431

€ 143,95

#### Stuhl höhenverstellbar

Größe 3-5 (42-50 cm Sitzhöhe)

Art.-Nr. W-4853

€ 143,95



### Lehrtisch

Hersteller: X10324 (S. 238)

wie Schülertisch, aber mit Blende und Schublade, Tischplatte 130 x 55 cm

#### mit ABS-Kanten

Art.-Nr. W-4847

€ 313,95

#### mit PU-Kanten

Art.-Nr. W-4424

€ 319,95

### Lehrerstuhl

Hersteller: X10324 (S. 238)

wie Schülerstuhl, aber mit Sitz- und Rückenpolster  
*Bitte geben Sie die Polsterfarbe an (Seite 8).*

Art.-Nr. W-4433

€ 112,45

Weitere Informationen u. Ausstattungen für Tische u. Stühle (wie z.B. Dekor, Gestellfarbe mit oder ohne Ablage) entnehmen Sie bitte der S. 8!

## Wiemann Lehrmittel® Schüler-Drehstuhl fahrbar und höhenverstellbar



Art.-Nr. W-44987

€ 66,90

Dieser Schüler-Drehstuhl, mit verdecktem Gaslift, ist perfekt in der Höhe verstellbar (von 41–55 cm), aus robustem Kunststoff, wächst einfach mit und eignet sich besonders durch die schnelle Höhenverstellung für Fachräume, welche von mehreren Altersstufen genutzt werden. Die ergonomische Sitzschale ist optimal und bequem bei längerem Sitzen und leicht zu reinigen.

Gestell: schwarz, **Sitzschale:** grau Hersteller: X10101 (S. 238)

- ✓ extrem haltbar, robust und stabil
- ✓ Sitzschale ergonomisch geformt
- ✓ Top Sitzkomfort auch bei längerem Sitzen
- ✓ Höhenverstellbar von 41–55 cm
- ✓ besonders leise und leichtgängige Rollen
- ✓ modernes Design
- ✓ aus robustem Kunststoffmaterial
- ✓ besonders pflegeleicht und leicht zu reinigen
- ✓ fahrbar mit 5 Rollen
- ✓ **Lehrerbewertung SEHR GUT**

€ 66,90



1



**Luftpolsterstuhl**

Bitte immer die Stahlfarbe sowie die Sitzhöhe (Katalogseite 8) angeben.

**Stuhl LP-UGS Luftpolsterstuhl**

Art.-Nr. W-41343

€ 75,95

Hersteller: X10324 (S. 238)

**Achtung!**  
Bei uns erhalten Sie für alle unsere Modelle Stuhl- und Tischkappen (Bodenschoner).  
Bitte senden Sie uns ein Muster zu!



**Luftpolsterstuhl**

Bitte immer die Stahlfarbe sowie die Sitzhöhe (Katalogseite 8) angeben.

**Stuhl LP-MGS Luftpolsterstuhl**

Art.-Nr. W-41342

€ 75,95

Hersteller: X10324 (S. 238)

## Schüler-Drehstuhl blau

**Der robuste Stuhl für den Schulbetrieb!**

Angenehmes Sitzen und die robuste Ausführung zeichnen diesen Stuhl aus. Mit der bequemen Sitzfläche und Rückenlehne wird langes Sitzen **nicht** zum Problem. **Dieser Stuhl entspricht den neuesten Anforderungen.**

Er lässt sich variabel einstellen. Zusätzlich im Lieferumfang enthalten **1 Satz Rollen für Hartböden**. Diese extrem leisen, lastabhängig gebremsten Laufrollen sind bestens geeignet für **Büro-, Computer- und Klassenräume.**

Hersteller: X10260 (S. 238)



höhenverstellbar

Lehnenhöhe: 52 cm  
Sitzfläche: 50 x 44 cm  
Sitzhöhe: 42–57 cm einstellbar

**Preisknaller**

Art.-Nr. W-42871  
**€ 139,95**



höhenverstellbar

1



## Drehstuhl mit geschlossener Sitzschale

**Sperrholzsitzschale Standard in Buche natur**

Gegen Aufpreis sind 6 weitere Beiztöne lieferbar.

Drehstuhl mit verdeckter Höhenverstellung und gegen Herausdrehen gesichert. Fußgestell 5-strahlig. Lieferbar mit und ohne Rollen. Auf Wunsch gegen Mehrpreis Lieferung mit Sitzpolster und/oder Rückenpolster möglich. Hersteller: X10324 (S. 238)

**Maße:** Sitzbreite: 42 cm, Sitztiefe: 39 cm

**Gewindespindelstuhl** mit Rollen (fahrbar) höhenverstellbar von 50-69 cm

**Art.-Nr. W-4831** € 164,90

**Gewindespindelstuhl** ohne Rollen, freistehend höhenverstellbar von 48-67 cm

**Art.-Nr. W-4832** *Bei uns nur* € 144,90

**Gasliftstuhl** mit Rollen (fahrbar) höhenverstellbar von 41-54 cm

**Art.-Nr. W-40603** € 185,90

**Gasliftstuhl** ohne Rollen, freistehend höhenverstellbar von 39-52 cm

**Art.-Nr. W-40602** *Bei uns nur* € 184,90

## Drehstuhl mit geteilter Sitzschale

Drehspindelstuhl mit verdeckter Höhenverstellung und gegen Herausdrehen gesichert. Fußgestell 5-strahlig. Lieferbar mit u. ohne Rollen. Auf Wunsch gegen Mehrpreis Lieferung mit Sitzpolster und/oder Rückenpolster möglich.

**Maße:** Sitzbreite: 42 cm, Sitztiefe: 39 cm

Hersteller: X10324 (S. 238)

**Gewindespindelstuhl** mit Rollen (fahrbar) höhenverstellbar von 50-69 cm

**Art.-Nr. W-4833** € 150,00

**Gewindespindelstuhl** ohne Rollen höhenverstellbar von 48-67 cm

**Art.-Nr. W-4834** € 148,90

**Gasliftstuhl** mit Rollen (fahrbar) höhenverstellbar von 41-54 cm

**Art.-Nr. W-41017** € 183,00

**Gasliftstuhl** ohne Rollen höhenverstellbar von 39-52 cm

**Art.-Nr. W-41018** € 176,95



**Sperrholzsitzschale Standard in Buche natur**

höhenverstellbar

Bitte geben Sie uns die gewünschte Stahlfarbe und, wenn gewünscht, die Polsterfarbe an.

Die Sitzschale ist außer in Buche natur (Standardpreis) in 6 weiteren Beiztönen (rot, grau, türkis, grün, dunkelblau, schwarz) gegen Aufpreis lieferbar.

**Art.-Nr. W-BS** € 18,90



BS 01 rot

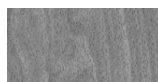

BS 06 grau



BS 07 türkis



BS 10 grün



BS 11 dunkelblau



BS 12 schwarz

Die Stühle können auf Wunsch mit Sitzpolster oder mit Sitz- und Rückenpolster versehen werden.

**Aufpreis für Sitzpolster**

**W-SP** € 41,80



AD002



AD001



AD014

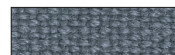

AD009

**Aufpreis für Sitz- u. Rückenpolster**

**W-SRP** € 58,80



AD131

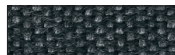

AD066



AD011



AD055



AD020

Grundpreis m, l, kg, m<sup>2</sup> inkl. MwSt.

Preise in € Brutto (inklusive MwSt.) - Lieferung ab 69,00 € Brutto (inkl. MwSt.) frei Haus, darunter 4,60 € Brutto (inkl. MwSt.) für Versand!

## Fitness-Hocker „Body“

Die dreidimensionale Sitzfläche des Sitzhockers „Body“ bleibt flexibel und folgt den natürlichen Bewegungen des Sitzens. Die Rückenmuskulatur wird durch die permanente Bewegung trainiert und stabilisiert die Wirbelsäule.

Leistungsfähigkeit und Konzentrationsfähigkeit wird erhöht. Stufenlose Sitzhöhenverstellung mit Toplift. Fußkreuz schwarz, ausgerüstet mit lastabhängig gebremsten Sicherheitsdoppelrollen für Teppich- oder Hartböden. Hersteller: X10260 (S. 238)

Stoff: 100% Polypropylen  
Sitzhöhe: 42–55 cm  
Sitz: Ø 35 cm



Hocker „Body“ mit Teppichbodenrollen

Art.-Nr. W-45232 + Farbe € 129,95

Hocker „Body“ mit Hartbodenrollen

Art.-Nr. W-45233 + Farbe € 142,95

Bitte geben Sie immer den gewünschten Bezugsstoff an.

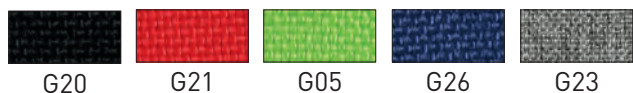

**Preisknaller**



## Hocker mit Gaslift

Hersteller: X10324 (S. 238)

Drehhocker mit verdeckter Höhenverstellung, stufenlos höhenverstellbar von 42 bis 55 cm. Mit Kunststofffußkreuz.

**Sitz Buche massiv, natur, lackiert**

**Gaslift-Hocker mit Rollen (fahrbar)**

Art.-Nr. W-42867 € 109,00

**Gaslift-Hocker ohne Rollen**

Art.-Nr. W-42868 € 109,00

## Fitness-Hocker „Bob“

Der Fitness-Hocker „Bob“ sorgt für dynamisches Sitzen und fördert die Gesundheit. Die dreidimensionale Sitzfläche des Sitzhockers „Bob“ bleibt flexibel und folgt den natürlichen Bewegungen des Sitzens. Die Rückenmuskulatur wird durch die permanente Bewegung trainiert und stabilisiert die Wirbelsäule.

Vielfältiger Einsatz im Büro, Kinderzimmer und Haushalt etc. Stufenlose Höhenverstellung mit verchromter bzw. weiß lackierter Gasfeder über Ringauslösehebel unter dem Sitz. Hersteller: X10260 (S. 238)

Stoff: 100% Polyester  
Lieferung in Sitzhöhen: 44–57 cm und 49–70 cm  
Sitz: Ø 38 cm

**Fitness-Hocker „Bob“**

Sitzhöhe 44–57 cm

**Fuß verchromt**

Art.-Nr. W-45234 + Farbe € 159,00

**Fuß weiß**

Art.-Nr. W-45235 + Farbe € 159,00

**Fitness-Hocker „Bob“**

Sitzhöhe 49–70 cm

**Fuß verchromt**

Art.-Nr. W-45236 + Farbe € 181,00

**Fuß weiß**

Art.-Nr. W-45237 + Farbe € 181,00



Bitte geben Sie immer den gewünschten Bezugsstoff an.

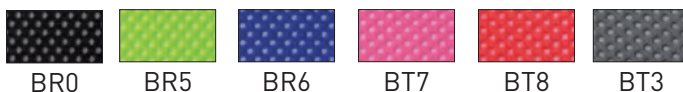

## Hocker höhenverstellbar mit verdeckter Gewindespindel

Höhenverstellbar von 44 bis 63 cm, gegen Herausdrehen gesichert. Fußgestell Stahl pulverbeschichtet. Sitz Buche massiv, natur, lackiert, Ø 35 cm



Hersteller: X10324 (S. 238)

Auf Wunsch kann die Sitzfläche auch gebeizt oder gepolstert werden (Seite 14).

**Gewindespindel mit Rollen (fahrbar)**

Art.-Nr. W-42869 € 89,00

**Gewindespindel ohne Rollen**

Art.-Nr. W-4835 € 89,00

## VariFlex – die Universal-Tische

Diese Universal-Tische „VariFlex“ bieten die Grundlage für ein flexibles, modernes Raumkonzept in dem ein effektives und zukunftsorientiertes Lernen möglich ist. Tische mit den praktischen Rollen bieten auch die Grundlage für das bewegliche Klassenzimmer und lassen sich kinderleicht in verschiedene Tischkombinationen stellen. Gestalten Sie entsprechend den Anforderungen die Klassen- und Lehrerzimmer, Aufenthaltsräume, Cafeteria, Mensa und Flure immer wieder neu.

Hersteller: X10540 (S. 238)

### Material:

Gestell Stahlrohr pulverbeschichtet, standardmäßig Lichtgrau RAL 7035

Füße Ø 40 mm Stahlrohr

Tischplatte melaminbeschichtet, 19 mm stark, mit ABS-Kante

### Ideal für:

- das bewegliche Klassenzimmer
- Lehrerzimmer
- Konferenzräume
- Mensa und Flure
- Präsentationen
- Gruppenarbeiten



Abb.: Tischplatte Dekor Buche hell  
Tischbeine Stahlfarbe Lichtgrau

### VariFlex Dreiecktisch

Tischplatte 113 x 80 x 80 cm  
mit melaminharzbeschichteter Arbeitsplatte

Feststehend,  
nicht höhenverstellbar,  
Höhe 72 cm

Art.-Nr. W-44391  
+ Dekor + Stahlfarbe  
€ 165,00



Fahrbar,  
nicht höhenverstellbar,  
Höhe 72 cm

Art.-Nr. W-44392  
+ Dekor + Stahlfarbe  
€ 165,00



Fahrbar,  
mit Höhenverstellung,  
Höhe 58–72 cm

Art.-Nr. W-42255  
+ Dekor + Stahlfarbe  
€ 233,00

Bitte geben Sie das gewünschte Dekor und die gewünschte Stahlfarbe (Seite 243) an!



Abb.: Tischplatte Dekor Buche hell  
Tischbeine Stahlfarbe Lichtgrau

### VariFlex Quadrattisch

Tischplatte 80 x 80 cm  
mit melaminharzbeschichteter Arbeitsplatte

Feststehend,  
nicht höhenverstellbar,  
Höhe 72 cm

Art.-Nr. W-44394  
+ Dekor + Stahlfarbe  
€ 188,00

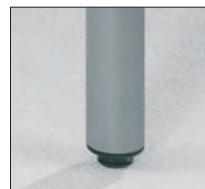

Fahrbar,  
nicht höhenverstellbar,  
Höhe 72 cm

Art.-Nr. W-44395  
+ Dekor + Stahlfarbe  
€ 211,00



Fahrbar,  
mit Höhenverstellung,  
Höhe 58–72 cm

Art.-Nr. W-42333  
+ Dekor + Stahlfarbe  
€ 279,00

Grundpreis m, l, kg, m<sup>2</sup> inkl. MwSt.

Preise in € Brutto (inklusive MwSt.) - Lieferung ab 69,00 € Brutto (inkl. MwSt.) frei Haus, darunter 4,60 € Brutto (inkl. MwSt.) für Versand!

## VariFlex – Kombinationsmöglichkeiten



Abb.:  
Tischplatte Dekor  
Buche hell  
Tischbeine Stahlfarbe  
Lichtgrau

Hersteller: X10540 (S. 238)

## VariFlex Rechtecktisch mit melaminharzbeschichteter Arbeitsplatte

Tischplatte 120 x 80 cm

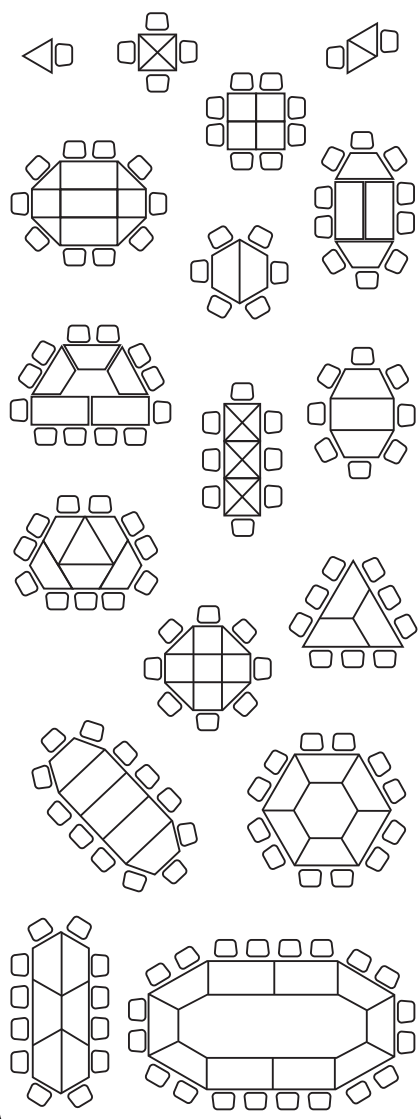
Feststehend, nicht höhenverstellbar, Höhe 72 cm

Art.-Nr. W-44397  
+ Dekor + Stahlfarbe  
€ 202,90



Fahrbar, nicht höhenverstellbar, Höhe 72 cm

Art.-Nr. W-44398  
+ Dekor + Stahlfarbe  
€ 237,00



Fahrbar, mit Höhenverstellung, Höhe 58–72 cm

Art.-Nr. W-42250  
+ Dekor + Stahlfarbe  
€ 298,95

Tischplatte 160 x 80 cm

Feststehend, nicht höhenverstellbar, Höhe 72 cm

Art.-Nr. W-44400  
+ Dekor + Stahlfarbe  
€ 259,00



Fahrbar, nicht höhenverstellbar, Höhe 72 cm

Art.-Nr. W-44401  
+ Dekor + Stahlfarbe  
€ 295,00



Fahrbar, mit Höhenverstellung, Höhe 58–72 cm

Art.-Nr. W-42252  
+ Dekor + Stahlfarbe  
€ 363,00

Bitte geben Sie das gewünschte Dekor und die gewünschte Stahlfarbe (Seite 243) an!

## VariFlex Trapezstisch Tischplatte 160 x 80 x 80 cm mit melaminharzbeschichteter Arbeitsplatte



Abb.: Tischplatte Dekor Buche hell  
Tischbeine Stahlfarbe Lichtgrau

Hersteller: X10540 (S. 238)

Feststehend, nicht höhenverstellbar, Höhe 72 cm

Art.-Nr. W-44403  
+ Dekor + Stahlfarbe  
€ 299,00



Fahrbar, nicht höhenverstellbar, Höhe 72 cm

Art.-Nr. W-44404  
+ Dekor + Stahlfarbe  
€ 353,00



Fahrbar, mit Höhenverstellung, Höhe 58–72 cm

Art.-Nr. W-42337  
+ Dekor + Stahlfarbe  
€ 401,00



Füße mit Höhenausgleichsschrauben

1



Speiseräume haben oft eine multifunktionale Bedeutung. Eine ansprechende, flexible Einrichtung schafft einerseits eine angenehme Atmosphäre und andererseits ein schnelles Umräumen, um den Raum für andere Zwecke nutzbar zu machen. Fahrbare, höhenverstellbare Tische und ergonomische Stühle gestatten all diese Möglichkeiten.



## Fahrbare Tische

Dieser Tisch (Rollprofil) wurde speziell entwickelt um jeder Raum-, Arbeits-, Lern- und Spielsituation gerecht zu werden. Die beiden Rollen auf jeweils einer Seite dieser Tischmodelle gewährleisten das schnelle und kinderleichte Umstellen zu immer neuen Sitzvarianten. Die kräftigen 60 mm Rundrohrfüße und der umlaufende Stahlrahmen gewährleisten höchste Stabilität. Die Rollen jedes Tisches sind mit Totalfeststellern ausgerüstet und gewährleisten damit einen sicheren Stand. Hersteller: X10329 (S. 238)

**Lieferbar in 4 Größen.**  
**(Bestellgröße 1-4, siehe Seite 8)**  
**Bitte geben Sie die gewünschte Tischhöhe an!**



**ab € 236,00**

## Quadrattische ohne Höhenverstellung

Modell: 70 x 70 cm  
 Art.-Nr. W-40967 + Tischhöhe + Dekor € 236,00

Modell: 80 x 80 cm  
 Art.-Nr. W-40968 + Tischhöhe + Dekor € 265,00

## Rechtecktische ohne Höhenverstellung

Modell: 140 x 70 cm  
 Art.-Nr. W-40969 + Tischhöhe + Dekor € 262,00

Modell: 160 x 80 cm  
 Art.-Nr. W-40970 + Tischhöhe + Dekor € 303,00

*Bitte geben Sie das gewünschte Dekor und die gewünschte Stahlfarbe (Seite 243) an!*

# Stellbeispiele

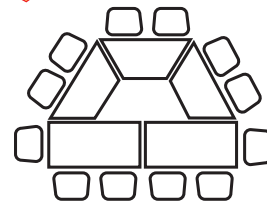
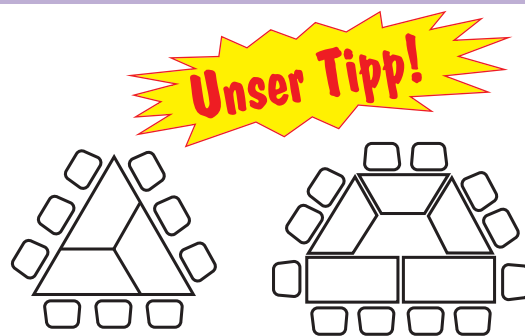
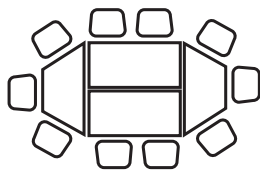
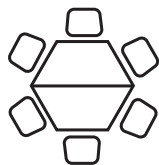
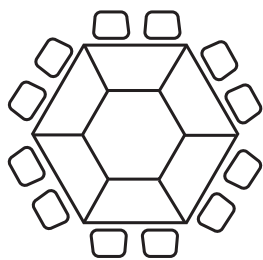

1



## Trapeztische fahrbar ohne Höhenverstellung

Modell: 140 x 70/70 cm

Art.-Nr. W-40971 + Tischhöhe + Dekor € 293,00

Modell: 160 x 80/80 cm

Art.-Nr. W-40972 + Tischhöhe + Dekor € 331,00

## Tische mit Höhenverstellung

### Quadratische fahrbar mit Höhenverstellung 58–72 cm

Modell: 70 x 70 cm

Art.-Nr. W-40973 € 303,00

Modell: 80 x 80 cm

Art.-Nr. W-40974 € 331,00

### Rechtecktische fahrbar mit Höhenverstellung 58–72 cm

Modell: 140 x 70 cm

Art.-Nr. W-40975 € 331,90

Modell: 160 x 80 cm

Art.-Nr. W-40976 € 369,90

### Trapeztische fahrbar mit Höhenverstellung 58–72 cm

Modell: 140 x 70/70 cm

Art.-Nr. W-40977 € 359,90

Modell: 160 x 80/80 cm

Art.-Nr. W-40978 € 419,90



*Bitte geben Sie das gewünschte Dekor und die gewünschte Stahlfarbe (Seite 243) an!*

# Modellreihe Flexi – Praktische In- & Outdoor-Möbel

1

**UV- und  
wetterbeständig**



Nahezu unzerbrechlich, pflegeleicht und hygienisch, UV-beständig, wetterfest und schwer entflammbar ist die neue Generation von Kunststoffmöbeln mit abgerundeten Ecken und Kanten. Der Einsatz ist nahezu unbegrenzt. Verlegen Sie Ihren Gruppenraum nach draußen und bringen Farbe in den Garten, ob als Ess- oder Maltisch und für Freiarbeit. Mit diesen leichten Möbeln schaffen Sie ganz schnell Sitz- und Arbeitsplätze.



- Bitte geben Sie immer die gewünschte Farbe an.
- rot
  - grün
  - gelb
  - blau

**Lieferbar  
in 5 Höhen  
und 4 Farben**

## Wiemann Lehrmittel® Kinderstuhl „Flexi“

Durch die ausgeprägte Form der Sitzschale wird die richtige Sitzhaltung eingenommen. Besonderheiten vom Kinderstuhl „Flexi“: **kinderleicht, bis zu 10 Stück aufeinander stapelbar, aus einem Stück Polypropylen gefertigt, sehr robust, UV-beständig und wetterfest, alle Ecken und Kanten abgerundet.**  
Hersteller: X10101 (S. 238)

Sitzhöhe	Gewicht	Art.-Nr.	Preis
26 cm (bis 3 Jahre)	1,4 kg	W-43741 + Farbe	€ 35,20
30 cm (3-4 Jahre)	1,8 kg	W-41841 + Farbe	€ 35,20
35 cm (5-7 Jahre)	2,8 kg	W-41842 + Farbe	€ 38,40
40 cm (8-11 Jahre)	2,9 kg	W-41843 + Farbe	€ 42,75
44 cm (ab 11 Jahre)	3,3 kg	W-43742 + Farbe	€ 42,75

**Bitte beachten Sie!** bis zu € 42,75

Bei Abnahme von 9 Stühlen einer Größe erhalten Sie den 10. Stuhl **Gratis!**

*können Sie sparen*

**Wiemann Lehrmittel® Flexi Sparsets** Hersteller: X10101 (S. 238)

bestehend aus 6 Stühlen (einer Größe) und einem dazu passenden Rechtecktisch (siehe Seite 21)

**Set A**  
Sitzhöhe 26 cm,  
Tischhöhe 46-49 cm  
Art.-Nr. W-43750 + Farbe  
€ 368,00

**Set B**  
Sitzhöhe 30 cm,  
Tischhöhe 50-53 cm  
Art.-Nr. W-43751 + Farbe  
€ 368,00

**Set C**  
Sitzhöhe 35 cm,  
Tischhöhe 58-61 cm  
Art.-Nr. W-43752 + Farbe  
€ 385,00

**Set D**  
Sitzhöhe 40 cm,  
Tischhöhe 63-66 cm  
Art.-Nr. W-43753 + Farbe  
€ 409,00

**Set E**  
Sitzhöhe 44 cm,  
Tischhöhe 67-70 cm  
Art.-Nr. W-43754 + Farbe  
€ 409,00

**10%** *Sie sparen gegenüber Einzelkauf*

Stellbeispiele

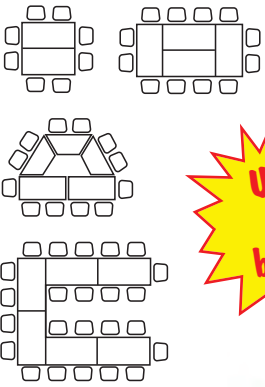

**UV- und wetterbeständig**

**Modellreihe „Flexi“  
Tische für drinnen  
und draußen**

**Lieferbar in  
5 Höhen und  
4 Farben**



**Höhenverstellbar**

**Bitte geben Sie immer die gewünschte Farbe an.**

- rot**
- grün**
- gelb**
- blau**

**Wiemann Lehrmittel®  
Rechtecktisch 120 x 60 cm „Modellreihe Flexi“**

Mit abgerundeten Ecken und Kanten, bestens geeignet für den Innen- und Außenbereich. Tischplatte 120 x 60 cm und 4 cm stark mit einem eingelassenen Metallrahmen für zusätzliche Stabilität. Lieferbar in 5 Höhen, 4 Farben und um 4 cm höhenverstellbar.  
Hersteller: X10101 (S. 238)

**Höhenverstellung**  
Metallfüße mit Bodenausgleichsschrauben u. einer Höhenverstellung bis zu 4 cm

**Wiemann Lehrmittel®  
Quadrattisch 60 x 60 cm – „Modellreihe Flexi“**

Mit abgerundeten Ecken und Kanten, bestens geeignet für den Innen- und Außenbereich. Tischplatte 60 x 60 cm und 4 cm stark mit einem eingelassenen Metallrahmen für zusätzliche Stabilität. Lieferbar in 5 Höhen, 4 Farben und um 4 cm höhenverstellbar.

Bitte geben Sie die gewünschte Farbe an.

Hersteller: X10101 (S. 238)

Tischgröße	Tischhöhe (bis 3 Jahre) 46–49 cm	Tischhöhe (3–4 Jahre) 50–53 cm	Tischhöhe (5–7 Jahre) 58–61 cm	Tischhöhe (8–11 Jahre) 63–66 cm	Tischhöhe (ab 11 Jahre) 67–70 cm
<b>Rechtecktisch 120 x 60 cm</b> 	Art.-Nr. W-43755 + Farbe € 198,00	Art.-Nr. W-41844 + Farbe € 198,00	Art.-Nr. W-41845 + Farbe € 198,00	Art.-Nr. W-41846 + Farbe € 198,00	Art.-Nr. W-43757 + Farbe € 198,00
<b>Quadrattisch 60 x 60 cm</b> 	Art.-Nr. W-43756 + Farbe € 128,00	Art.-Nr. W-41847 + Farbe € 128,00	Art.-Nr. W-41848 + Farbe € 128,00	Art.-Nr. W-41849 + Farbe € 128,00	Art.-Nr. W-43758 + Farbe € 128,00



**UV- und wetterbeständig, höhenverstellbar**

**Flexi Sparsets**  
Hersteller: X10101 (S. 238)

bestehend aus 4 Stühlen (einer Größe) und einem dazu passenden Quadrattisch (siehe oben)

Sie sparen gegenüber Einzelkauf

<p><b>Set F</b> Sitzhöhe 26 cm, Tischhöhe 46–49 cm Art.-Nr. W-45523 + Farbe <b>€ 241,90</b></p>	<p><b>Set G</b> Sitzhöhe 30 cm, Tischhöhe 50–53 cm Art.-Nr. W-45524 + Farbe <b>€ 241,90</b></p>	<p><b>Set H</b> Sitzhöhe 35 cm, Tischhöhe 58–61 cm Art.-Nr. W-45525 + Farbe <b>€ 253,40</b></p>	<p><b>Set I</b> Sitzhöhe 40 cm, Tischhöhe 63–66 cm Art.-Nr. W-45526 + Farbe <b>€ 269,10</b></p>	<p><b>Set J</b> Sitzhöhe 44 cm, Tischhöhe 67–70 cm Art.-Nr. W-45527 + Farbe <b>€ 269,10</b></p>
---	---	---	---	---

# Klassenzimmer – Tische + Stühle

## Modellreihe „Flexi“ Tische für drinnen und draußen

Stellbeispiele

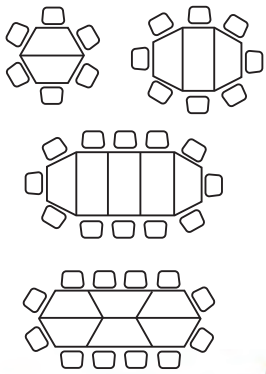

1

**Lieferbar  
in 5 Höhen  
und 4 Farben**



**UV- und  
wetterbeständig**



**ab 69,00 € inkl. MwSt.  
Lieferung frei Haus**

Wiemann Lehrmittel®

### Trapeztisch 120 x 60 x 60 cm

„Modellreihe Flexi“ Hersteller: X10101 (S. 238)

Material und Eigenschaften baugleich wie Rechtecktisch „Modellreihe Flexi“. Zusätzlich mehr Flexibilität durch Kombinationsmöglichkeiten siehe Stellbeispiele. Lieferbar in 5 Höhen und 4 Farben.

Wiemann Lehrmittel®

### Halbmondtisch 160 x 60 cm

„Modellreihe Flexi“ Hersteller: X10101 (S. 238)

Material und Eigenschaften baugleich wie Rechtecktisch „Modellreihe Flexi“. Die Platte des Tisches misst ca. 160 x 60 cm. Durch die harmonische Halbmondform können die Kinder sich praktisch frei an jede Stelle des Tisches setzen und spielen. Lieferbar in 5 Höhen und 4 Farben.

Tischgröße	Tischhöhe (bis 3 Jahre) 46–49 cm	Tischhöhe (3–4 Jahre) 50–53 cm	Tischhöhe (5–7 Jahre) 58–61 cm	Tischhöhe (8–11 Jahre) 63–66 cm	Tischhöhe (ab 11 Jahre) 67–70 cm
Trapeztisch 120 x 60 x 60 cm	Art.-Nr. W-43759 + Farbe € 198,90	Art.-Nr. W-41850 + Farbe € 198,90	Art.-Nr. W-41851 + Farbe € 198,90	Art.-Nr. W-41852 + Farbe € 198,90	Art.-Nr. W-43762 + Farbe € 198,90
Halbmondtisch 160 x 60 cm	Art.-Nr. W-43760 + Farbe € 337,60	Art.-Nr. W-41853 + Farbe € 337,60	Art.-Nr. W-41854 + Farbe € 337,60	Art.-Nr. W-41855 + Farbe € 337,60	Art.-Nr. W-43763 + Farbe € 337,60
Runder Tisch Ø 115 cm	Art.-Nr. W-43761 + Farbe € 287,80	Art.-Nr. W-41856 + Farbe € 287,80	Art.-Nr. W-41857 + Farbe € 287,80	Art.-Nr. W-41858 + Farbe € 287,80	Art.-Nr. W-43764 + Farbe € 287,80

**Bitte geben Sie immer  
die gewünschte Farbe an.**



**UV- und  
wetter-  
beständig,  
höhen-  
verstellbar**



Wiemann Lehrmittel®

### Runder Tisch

Ø 115 cm „Modellreihe Flexi“

Material und Eigenschaften wie Rechtecktisch „Modellreihe Flexi“. Der Durchmesser der Tischplatte misst 115 cm und bietet genügend Platz für ca. 6 Kinder zum Basteln, Spielen usw.

Lieferbar in 5 Höhen und 4 Farben. Hersteller: X10101 (S. 238)

Grundpreis m, l, kg, m<sup>2</sup> inkl. MwSt.

Preise in € Brutto (inklusive MwSt.) - Lieferung ab 69,00 € Brutto (inkl. MwSt.) frei Haus, darunter 4,60 € Brutto (inkl. MwSt.) für Versand!

## EDV-Tische – Funktional und Langlebig

Diese Tische haben ein stabiles Profilrohr-Untergestell. Die FüÙe haben abgerundete Außenkanten und sind mit Höhenausgleichsschrauben ausgestattet. Die Tischplatten sind kunststoffbeschichtet. Die Tischkanten haben unfallmindernde, dicke Umleimer mit gebrochenen Kanten. Alle Tische werden standardmäßig in RAL 7035 Lichtgrau (Stahlteile) und Grau (Korpus und Tischplatte) geliefert. Andere Farben möglich (Katalogseite 243).

Hersteller: X10329 (S. 238)



### EDV-Tische mit offenem Blech-Kabelkanal

#### Modell EDV 80-8B

Größe: 80 x 80 cm, 72 cm hoch

Art.-Nr. W-42214

€ 233,00

#### Modell EDV 120-8B

Größe: 120 x 80 cm, 72 cm hoch

Art.-Nr. W-42215

€ 309,00

#### Modell EDV 160-8B

Größe: 160 x 80 cm, 72 cm hoch

Art.-Nr. W-42216

€ 328,00



### EDV-Tische mit geschlossenem Holz-Kabelkanal

Im hinteren Bereich Kabelkanal mit aufklappbarem Deckel u. 3-fach-Steckdose, die so ausgelegt ist, dass mehrere Tische in der Reihe miteinander angeschlossen werden können.

#### Modell EDV 80-8

Größe: 80 x 80 cm, 72 cm hoch

Art.-Nr. W-42217

€ 359,00

#### Modell EDV 120-8

Größe: 120 x 80 cm, 72 cm hoch

Art.-Nr. W-42218

€ 478,00

#### Modell EDV 160-8

Größe: 160 x 80 cm, 72 cm hoch

Art.-Nr. W-42219

€ 518,00



### EDV-Lehrtische

mit Sichtblende u. seitlich angehängtem Schrank, innen mit Ordnerfach, abschließbar mit Sicherheitsschloss u. abschließbarem Holz-Kabelkanal.

#### Modell EDV 120-8 LR – Schrank rechts

Größe: 120 x 80 cm, 72 cm hoch

Art.-Nr. W-42220

€ 799,00

#### Modell EDV 120-8 LL – Schrank links

Größe: 120 x 80 cm, 72 cm hoch

Art.-Nr. W-42221

€ 799,00

#### Modell EDV 160-8 LR – Schrank rechts

Größe: 160 x 80 cm, 72 cm hoch

Art.-Nr. W-42222

€ 899,00

#### Modell EDV 160-8 LL – Schrank links

Größe: 160 x 80 cm, 72 cm hoch

Art.-Nr. W-42223

€ 899,00

# PC-Arbeitsplätze/Laptopaufbewahrung



**Preis-Leistung  
SEHR GUT**

## Mobiler PC-Arbeits- platz

Hersteller: X10540 (S. 238)

Standardfarbe Gestell RAL 7035 (Lichtgrau), Holzteile Dekor Grau.

3 Stellflächen 70 x 40 cm groß,  
1 Stellfläche 40 x 40 cm,  
4 Lenkrollen, davon 2 feststellbar

Gesamthöhe: 85 cm



Lieferung ohne Deko

€ 420,00

Lieferung ohne Deko

Art.-Nr. W-40547

€ 420,00

## Laptop und Notebook Aufbewahrungs- und Ladestation

Unsere Aufbewahrungsschränke dienen zur staubfreien Unterbringung Ihrer wertvollen Geräte. Die Türen mit Schloss schützen vor unbefugtem Zugriff. Die Ladesteckdosen sorgen für immer einsatzbereite Laptopakkus und am Wagen die 4 Rollen, 2 davon feststellbar, für einen schnellen Transport.

Hersteller: X10329 (S. 238)

### Notebookwagen für 8 Notebooks, inkl. 9 Steckdosen

mit Teleskopauszug, inkl. Steckdosenleiste, 5 m Zuleitung, Dekor Buche hell  
Maße B/H/T: 60 x 118 x 42 cm

Art.-Nr. W-45174

für 17" Laptops

€ 790,00



ab € 790,00

**Für eine sichere  
und staubfreie  
Aufbewahrung!**



Farben für Türen

RAL 1023 verkehrsgelb	RAL 3000 feuerrot	RAL 5012 lichtblau
RAL 6011 resedagrün	RAL 7035 lichtgrau	

### Notebook- und Tabletswagen für 10 Notebooks

Hersteller: X10448 (S. 238)

mit einer Tür, aus Stahl, inkl. Ladesteckdosen für 10 Geräte (Notebookfach bis 15")

Korpusfarbe: RAL7035 lichtgrau  
Maße B/H/T: 52,7 x 125 x 50 cm  
Fachinnenmaß B/H/T: 33,8 x 8,7 x 38,5 cm

Art.-Nr. W-45171

€ 1198,00

### Notebook- und Tabletswagen für 16 Notebooks

Hersteller: X10448 (S. 238)

mit zwei Türen, aus Stahl, inkl. Ladesteckdosen für 16 Geräte (Notebookfach bis 15")

Korpusfarbe: RAL7035 lichtgrau  
Maße B/H/T: 91,9 x 105,7 x 50 cm  
Fachinnenmaß B/H/T: 33,8 x 8,7 x 38,5 cm

Art.-Nr. W-45172

€ 1750,00

### Notebook- und Tabletswagen für 30 Notebooks

Hersteller: X10448 (S. 238)

mit zwei Türen, aus Stahl, inkl. Ladesteckdosen für 30 Geräte (Notebookfach bis 15")

Korpusfarbe: RAL7035 lichtgrau  
Maße B/H/T: 131,1 x 125 x 50 cm  
Fachinnenmaß B/H/T: 33,8 x 8,7 x 38,5 cm

Art.-Nr. W-45173

€ 2469,00

Bitte geben Sie immer die gewünschte Stahlfarbe der Türen an.

Grundpreis m, l, kg, m<sup>2</sup> inkl. MwSt.

Preise in € Brutto (inklusive MwSt.) - Lieferung ab 69,00 € Brutto (inkl. MwSt.) frei Haus, darunter 4,60 € Brutto (inkl. MwSt.) für Versand!

## Laptop-Wagen mit Zubehör zum Aufbewahren, Laden & Transportieren

Dank diesem super mobilen Wagen sind die Notebooks oder Tablet-PCs innerhalb kürzester Zeit in jeder Klasse einsetzbar und Sie können diese in Ihren Unterricht einbinden. Er wurde speziell entwickelt, um den Ansprüchen von Schulen gerecht zu werden. Das verwendete Material ist besonders robust. Die hinteren Rollen sind extra groß, so dass Sie mit diesem Wagen auch Treppen steigen können. Der Wagen ist bei Bedarf komplett abschließbar: Frontklappe, hintere Klappe, Ablagefach und Wandarretierung – alles abschließbar.

Hersteller: X10540 (S. 238)



### Laptop-Wagen aus Metall:

- für bis zu 14 Notebooks bis 17"
- für bis zu 28 Tablet-PCs
- 4 Rollen, 2 davon feststellbar
- Top Box, Frontklappe und hintere Klappe jeweils separat abschließbar (Schlösser optional erhältlich)
- Farbe: RAL 9006 weiß/alu, pulverbeschichtet

- fest verschweißte Metallkonstruktion, sehr robust
- Maße B/H/T: 56 x 107 x 68 cm  
Innenmaß Top-Box B/H/T: 40 x 10 x 25 cm  
Maße je Ablagefach B/H/T: 33 x 5 x 46 cm

W-44598

€ 898,00



Laptop-Wagen für 28 Tablet-PCs oder 14 Notebooks  
Steckdosenleisten separat bestellen

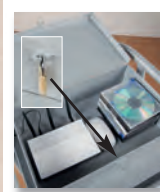

Integrierte Zubehörbox für CDs, Computer-Mäuse und Router usw. Box ist abschließbar.



Robuster Griff für leichten Transport zu den verschiedenen Einsatzorten.



Elektroanschluss für mindestens 14 Laptops. 2 x 9-fach Steckdose mit 1,5 m Kabel und Kabelbinder zur Befestigung.

Gleich mitbestellen!

### Elektroanschluss

für mindestens 14 Laptops.  
2 x 9-fach Steckdosenleiste

W-44599 € 109,00

### Vorhängeschloss, 1 Stück

gleichschließend  
Es werden 3 Stück benötigt.

W-44600 € 17,50

## Laptop und Notebook Aufbewahrungs- und Ladestation

Dank dieses Wagens wird Ihr Klassenzimmer zum Computerraum

Hersteller: X10329 (S. 238)

Unsere Aufbewahrungsschränke dienen der staubfreien Unterbringung Ihrer wertvollen Geräte. Zwei Flügeltüren, davon eine mit Schloss und Dreipunktverriegelung, schützen vor unbefugtem Zugriff. Ausreichend für 16 Geräte, welche jeweils gleichzeitig an serienmäßig installierten Steckdosenleisten angeschlossen und geladen werden können. Einfach und schnell transportieren Sie Ihre Laptops in den Raum, wo diese benötigt werden.

4 Rollen, 2 davon feststellbar sorgen für leichte Mobilität und machen jeden Klassenraum zum Computerraum.

### Maße:

Fachbreite 39 cm:  
B 110 cm, T 42 cm,  
H 125 cm

Fachbreite 50 cm:  
B 130 cm, T 42 cm,  
H 125 cm

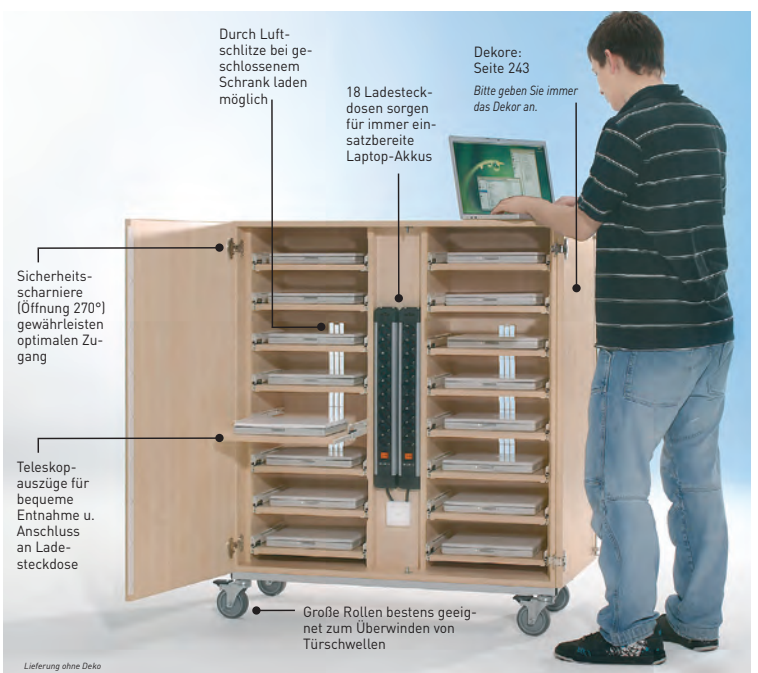

### mit 16 Teleskopauszügen und 18 Steckdosen

Art.-Nr. W-41839 39 cm Fachbreite für 15,4"-Laptops € 1770,00

Art.-Nr. W-42592 50 cm Fachbreite für 17"-Laptops € 2051,00

### mit 16 Einlegeböden und 18 Steckdosen

Art.-Nr. W-41840 39 cm Fachbreite für 15,4"-Laptops € 1298,00

Art.-Nr. W-42593 50 cm Fachbreite für 17"-Laptops € 1419,00

# Container-Systeme

Wiemann Lehrmittel®

## Ordnungswagen mit XXL Schüben für viel Stauraum

Hersteller: X10101 (S. 238)

2

**Besser schieben  
als tragen!**



Lieferung ohne Deko

### Wiemann Lehrmittel® Ordnungswagen mit XXL transparenten Schubladen

In diesen XXL Schubladen bringen Sie auch größere Unterrichtsmaterialien unter, wie Modelle, Spiele usw. Durch die transparenten Schubladen sehen die Schüler sofort von außen was drin ist und sie müssen nicht lange suchen. Die Schubladen sind aus robustem Kunststoff und lassen sich gut reinigen. Mit den 4 leichtlaufenden Rollen ist er schnell am Einsatzort, wo er benötigt wird.

Hersteller: X10101 (S. 238)



#### Ordnungswagen mit 4 XXL Schubladen

Maße H/B/T: 88 x 60 x 41 cm  
Box H/B/T: 16 x 55 x 37 cm  
fahrbar, Gestell schwarz

Art.-Nr. W-43221

€ 155,00

#### Ordnungswagen mit 3 XXL Schubladen

Maße H/B/T: 68 x 60 x 41 cm  
Box H/B/T: 16 x 55 x 37 cm  
fahrbar, Gestell schwarz

Art.-Nr. W-42725

€ 138,00

Grundpreis m, l, kg, m<sup>2</sup> inkl. MwSt.

Preise in € Brutto (inklusive MwSt.) - Lieferung ab 69,00 € Brutto (inkl. MwSt.) frei Haus, darunter 4,60 € Brutto (inkl. MwSt.) für Versand!

## Die Lösung für Ihre Aufbewahrungsprobleme



### Wiemann Lehrmittel® Rollcontainer-System mit Schubladen

Bestens geeignet als flexibler Materialwagen, Eigentumsschrank oder als praktischer Einsatz in Schränken und Regalen. Dieses flexible, unkomplizierte Stecksystem ist eine Lösung Ihrer Aufbewahrungsprobleme. Die Schubladen sind äußerst robust, schlagfest und haben ein geringes Gewicht. Die Rollen liegen immer bei. Sie können selbst entscheiden, ob Sie Ihren Container als Rollcontainer, freistehend oder als Einsatz in einem Schrank nutzen wollen.

Hersteller: X10101 (S. 238)



**Rollcontainer mit 4 großen Schubladen**

H/B/T: 86 x 29 x 40 cm

Art.-Nr. W-45336 + Farbe

**Rollcontainer mit 8 kleinen Schubladen**

H/B/T: 86 x 29 x 40 cm

Art.-Nr. W-45337 + Farbe

**Rollcontainer mit 3 großen Schubladen**

H/B/T: 66 x 29 x 40 cm

Art.-Nr. W-45338 + Farbe

**Rollcontainer mit 6 kleinen Schubladen**

H/B/T: 66 x 29 x 40 cm

Art.-Nr. W-45339 + Farbe

**Rollcontainer mit 2 kleinen und 2 großen Schubladen**

H/B/T: 66 x 29 x 40 cm

Art.-Nr. W-45340 + Farbe

je € 72,50

je € 56,95

**Innenmaße Schubladen**

kleine Schubladen L/B/H:  
35 x 23,5 x 8 cm

große Schubladen L/B/H:  
35 x 23,5 x 17,5 cm

Bitte geben Sie die gewünschte Schubladenfarbe an!

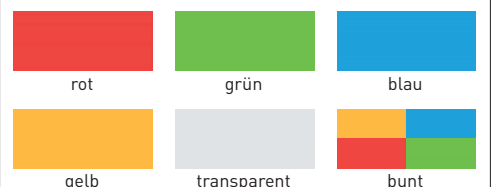

2



einzelner **Schub hoch**  
mit Kunststoffrahmen

W-45002 + Farbe

€ 21,85



Bitte geben Sie immer die gewünschte Schubladenfarbe hinter der Art.-Nr. an!



rot



grün



blau



gelb

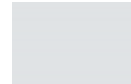

transparent



bunt

### Container-Systeme mit Schubkästen, Höhe: 86 cm, Tiefe: 40 cm

Container-System 2-reihig Breite: 60 cm		8 große Schübe Art.-Nr. W-45343 + Farbe € 132,90		16 kleine Schübe Art.-Nr. W-45346 + Farbe € 132,90
Container-System 3-reihig Breite: 90 cm		12 große Schübe Art.-Nr. W-45344 + Farbe € 204,20		24 kleine Schübe Art.-Nr. W-45347 + Farbe € 204,20
Container-System 4-reihig Breite: 120 cm		16 große Schübe Art.-Nr. W-45345 + Farbe € 265,00		32 kleine Schübe Art.-Nr. W-45348 + Farbe € 265,00

### Eine preiswerte Alternative

Diese farbigen Container-Systeme eignen sich sehr gut als Eigentums- oder Material-schränke für Musik, Werken, Sport usw. Hier kann alles platzsparend untergebracht werden, hier hat jedes Teil seinen Platz. **Fahrbar oder feststehend ohne Aufpreis (Rollen liegen immer bei).**

Die Schubladen mit integrierter Griffleiste sind äußerst robust, aus schlagfestem Kunststoff und haben ein geringes Gewicht. Sie lassen sich mühelos reinigen.

## Die Lösung für Ihre Aufbewahrungsprobleme



einzelner **Schub flach**  
mit Kunststoffrahmen

W-45003 + Farbe

€ 10,95



Grundpreis m, l, kg, m<sup>2</sup> inkl. MwSt.

Preis in € Brutto (inklusive MwSt.) - Lieferung ab 69,00 € Brutto (inkl. MwSt.) frei Haus, darunter 4,60 € Brutto (inkl. MwSt.) für Versand!

Wiemann Lehrmittel®

## Container-Systeme mit Schubkästen

fahrbar und feststehend

Hersteller: X10101 (S. 238)



2

einzelner Schub hoch mit Kunststoffrahmen

**W-45002 + Farbe € 21,85**

**Eine preiswerte Alternative!**

Bitte geben Sie immer die gewünschte Schubladenfarbe hinter der Art.-Nr. an!

rot	grün	blau	gelb	transparent	bunt

Container-Systeme mit Schubkästen, Höhe: 66 cm, Tiefe: 40 cm			
Container-System 2-reihig Breite: 60 cm		6 große Schübe Art.-Nr. W-45349 + Farbe € 103,80	12 kleine Schübe Art.-Nr. W-45352 + Farbe € 103,80
Container-System 3-reihig Breite: 90 cm		9 große Schübe Art.-Nr. W-45350 + Farbe € 168,80	18 kleine Schübe Art.-Nr. W-45353 + Farbe € 168,80
Container-System 4-reihig Breite: 120 cm		12 große Schübe Art.-Nr. W-45351 + Farbe € 207,00	24 kleine Schübe Art.-Nr. W-45354 + Farbe € 207,00

### Eine preiswerte Alternative

### Die Lösung für Ihre Aufbewahrungsprobleme

Diese farbigen Container-Systeme eignen sich sehr gut als Eigentums- oder Material-schränke für Musik, Werken, Sport usw. Hier kann alles platzsparend untergebracht werden, hier hat jedes Teil seinen Platz. **Fahrbar oder feststehend ohne Aufpreis (Rollen liegen immer bei).** Die Schubladen mit integrierter Griffleiste sind äußerst robust, aus schlagfestem Kunststoff und haben ein geringes Gewicht. Sie lassen sich mühelos reinigen.



einzelner Schub flach mit Kunststoffrahmen

**W-45003 + Farbe € 10,95**



# Container-Systeme

2



## Spieltisch & Ordnungstifter mit 4 großen und 8 kleinen Schubladen

Maße: H/B/T 55 x 71 x 71 cm, Dekor: Buche hell

mit 4 cm Aufkantung  
nichts kann mehr runterfallen

Art.-Nr. W-43883 + Farbe € 449,00

ohne Aufkantung

Art.-Nr. W-43884 + Farbe € 396,00



Abb.: Dekor Buche hell, Lieferung ohne Deko

**modulus**<sup>®</sup>  
Möbel mit System



## Qualitätsmöbel Spieltisch- & Ordnungstifter

Hersteller: X10101 (S. 238)

### Ausgestattet mit:

- mit und ohne Aufkantung
- große und kleine Schubladen (Materialkästen) für griffbereite und wieder schnell verstaute Spielmaterialien
- 4 Rollen, davon 2 feststellbar, ermöglichen eine flexible Stellung im Gruppenraum
- extrem stoß- und kratz feste Spieloberfläche durch Melaminharzbeschichtung
- Dekor Buche hell

Bitte geben Sie die gewünschte Schubladenfarbe an!

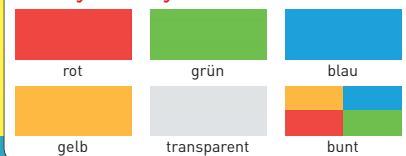

## Ordnungstifter & Spieltisch mit 8 großen Schubladen

Maße: H/B/T 55 x 71 x 71 cm, Dekor: Buche hell

Spieltisch mit 4 cm Aufkantung

nichts kann mehr runterfallen

Art.-Nr. W-44366 + Farbe € 449,00

Spieltisch ohne Aufkantung

Art.-Nr. W-43774 + Farbe € 396,00

## Spieltisch & Ordnungstifter mit 16 kleinen Schubladen

Maße: H/B/T 55 x 71 x 71 cm, Dekor: Buche hell

Spieltisch mit 4 cm Aufkantung

nichts kann mehr runterfallen

Art.-Nr. W-44367 + Farbe € 449,00

Spieltisch ohne Aufkantung

Art.-Nr. W-43775 + Farbe € 396,00



Abb.: Dekor Buche hell, Lieferung ohne Deko

Bitte geben Sie immer das gewünschte Dekor (Seite 243) und die Schubladenfarbe an.



Grundpreis m, l, kg, m<sup>2</sup> inkl. MwSt.

Preis in € Brutto (inklusive MwSt.) - Lieferung ab 69,00 € Brutto (inkl. MwSt.) frei Haus, darunter 4,60 € Brutto (inkl. MwSt.) für Versand!

## Ordnungstifter fahrbar

Maße H/B/T: 92 x 71 x 71 cm

Bitte geben Sie immer das gewünschte Dekor (Seite 243) und die Schubladenfarbe (Seite 30) an.



Abb.: Dekor Buche hell · Lieferung ohne Deko



**Ordnungstifter**  
mit 16 großen Schubladen

Art.-Nr.  
W-43507  
+ Farbe

€ 475,00



Abb.: Dekor Buche hell · Lieferung ohne Deko

**Ordnungstifter**  
mit 32 kleinen Schubladen

Art.-Nr.  
W-43508  
+ Farbe

€ 475,00

**modulus**<sup>®</sup>  
Möbel mit System



## Ordnungstifter fahrbar

Der Ordnungstifter ist ein Aufbewahrungswagen, auch als Lern- und Spielinsel nutzbar. Mit großen und kleinen Schubladen bietet er genügend Platz für Bastelmaterialien, Spiele, Modelle und was sonst noch benötigt wird. Auf kleinstem Raum bietet er viel Stauraum und bringt Ordnung in jedes Klassenzimmer oder Vorbereitungsraum. Die Schubladen sind aus hochwertigem Kunststoff. 2 der 4 Rollen sind feststellbar.

Hersteller: X10101 (S. 238)

## Ordnungstifter fahrbar

Maße H/B/T: 72 x 71 x 71 cm



Abb.: Dekor Buche hell · Lieferung ohne Deko



Abb.: Dekor Buche hell · Lieferung ohne Deko

**Ordnungstifter**  
mit 12 großen Schubladen

Art.-Nr.  
W-43509  
+ Farbe

€ 440,00



Abb.: Dekor Buche hell · Lieferung ohne Deko

**Ordnungstifter**  
mit 24 kleinen Schubladen

Art.-Nr.  
W-43510  
+ Farbe

€ 440,00



## Wiemann Lehrmittel® Container-Systeme

Hersteller: X10101 (S. 238)

**Unser Tipp!**

Abb.: Dekor Buche hell · Lieferung ohne Deko

### Eigentumsschränke

mit 4 großen Schüben übereinander, fahrbar

**2-reihig**

Schrank mit 8 Schüben

Maße: 61 (B) x 91 (H) x 39 (T) cm

Art.-Nr. W-43124 + Farbe

€ 362,00

**3-reihig**

Schrank mit 12 Schüben

Maße: 91 (B) x 91 (H) x 39 (T) cm

Art.-Nr. W-43125 + Farbe

€ 476,00

**4-reihig**

Schrank mit 16 Schüben

Maße: 121 (B) x 91 (H) x 39 (T) cm

Art.-Nr. W-43126 + Farbe

€ 549,00



**Viel Ordnung für wenig Geld!**

Abb.: Dekor Buche hell · Lieferung ohne Deko

### Eigentumsschränke

mit 8 kleinen Schüben übereinander, fahrbar

**2-reihig**

Schrank mit 16 Schüben

Maße: 61 (B) x 91 (H) x 39 (T) cm

Art.-Nr. W-43127 + Farbe

€ 362,00

**3-reihig**

Schrank mit 24 Schüben

Maße: 91 (B) x 91 (H) x 39 (T) cm

Art.-Nr. W-43128 + Farbe

€ 476,00

**4-reihig**

Schrank mit 32 Schüben

Maße: 121 (B) x 91 (H) x 39 (T) cm

Art.-Nr. W-43129 + Farbe

€ 549,00

**Bitte geben Sie immer die gewünschte Schubladenfarbe hinter der Art.-Nr. an!**

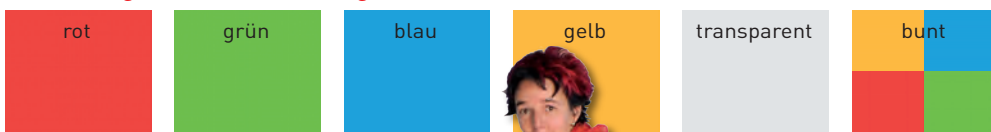

Bitte geben Sie immer das gewünschte Dekor an – Seite 243.



**Auf Wunsch auch mit Stellfüßen lieferbar.**

Abb.: Dekor Buche hell

Grundpreis m, l, kg, m<sup>2</sup> inkl. MwSt.

Preise in € Brutto (inklusive MwSt.) - Lieferung ab 69,00 € Brutto (inkl. MwSt.) frei Haus, darunter 4,60 € Brutto (inkl. MwSt.) für Versand!

**Wiemann Lehrmittel® Container-Systeme**  
Hersteller: X10101 (S. 238)

Abb.: Dekor Buche hell  
 Lieferung ohne Deko

einzelner **Schub hoch**  
 mit Kunststoffrahmen  
**W-45002 + Farbe**  
**€ 21,85**

## Eigentumsschränke

mit 3 großen Schüben übereinander, fahrbar

### 2-reihig

Schrank mit 6 Schüben

Maße: 61 (B) x 72 (H) x 39 (T) cm

Art.-Nr. W-43130 + Farbe

**€ 319,00**

### 3-reihig

Schrank mit 9 Schüben

Maße: 91 (B) x 72 (H) x 39 (T) cm

Art.-Nr. W-43131 + Farbe

**€ 390,00**

### 4-reihig

Schrank mit 12 Schüben

Maße: 121 (B) x 72 (H) x 39 (T) cm

Art.-Nr. W-43132 + Farbe

**€ 426,00**

Abb.: Dekor Buche hell  
 Lieferung ohne Deko

einzelner **Schub flach**  
 mit Kunststoffrahmen  
**W-45003 + Farbe**  
**€ 10,95**

## Eigentumsschränke

mit 6 kleinen Schüben übereinander, fahrbar

### 2-reihig

Schrank mit 12 Schüben

Maße: 61 (B) x 72 (H) x 39 (T) cm

Art.-Nr. W-43133 + Farbe

**€ 319,00**

### 3-reihig

Schrank mit 18 Schüben

Maße: 91 (B) x 72 (H) x 39 (T) cm

Art.-Nr. W-43134 + Farbe

**€ 390,00**

### 4-reihig

Schrank mit 24 Schüben

Maße: 121 (B) x 72 (H) x 39 (T) cm

Art.-Nr. W-43135 + Farbe

**€ 426,00**

*Bitte geben Sie immer  
 das gewünschte Dekor an –  
 Seite 243.*

**Bitte geben Sie immer die gewünschte Schubladenfarbe hinter der Art.-Nr. an!**

rot	grün	blau	gelb	transparent	bunt
-----	------	------	------	-------------	------

Abb.: Dekor Buche hell

Auf Wunsch auch  
 mit Stellfüßen lieferbar.



## modulus® Qualitäts-Möbel Möbel mit System

Hersteller: X10101 [S. 238]

### modulus KIDS mit Sockel

Maße: H/B/T 72 x 61 x 39 cm

mit 12 kleinen Schubladen

Art.-Nr. W-44464 + Farbe € 355,00

mit 6 großen Schubladen

Art.-Nr. W-44465 + Farbe € 355,00

### modulus KIDS mit Rollen

2 der 4 Rollen sind feststellbar

Maße: H/B/T 72 x 61 x 39 cm

mit 6 großen Schubladen

Art.-Nr. W-43130 + Farbe € 319,00

mit 12 kleinen Schubladen

Art.-Nr. W-43133 + Farbe € 319,00



Abb.: Dekor Buche hell

Suchen Sie nach **Aufbewahrung**  
[www.wiemann-lehrmittel.de](http://www.wiemann-lehrmittel.de)

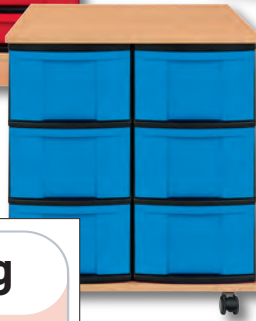

### modulus KIDS mit Rollen

mit 18 kleinen Schubladen

2 der 4 Rollen sind feststellbar

Maße: H/B/T 72 x 91 x 39 cm

Art.-Nr. W-43134 + Farbe € 390,00



### modulus KIDS mit Rollen

mit 9 großen Schubladen

2 der 4 Rollen sind feststellbar

Maße: H/B/T 72 x 91 x 39 cm

Art.-Nr. W-43131 + Farbe € 390,00



### modulus KIDS mit Rollen

mit 12 kleinen Schubladen u. 3 großen Schubladen

2 der 4 Rollen sind feststellbar

Maße: H/B/T 72 x 91 x 39 cm

Art.-Nr. W-44466 + Farbe € 390,00

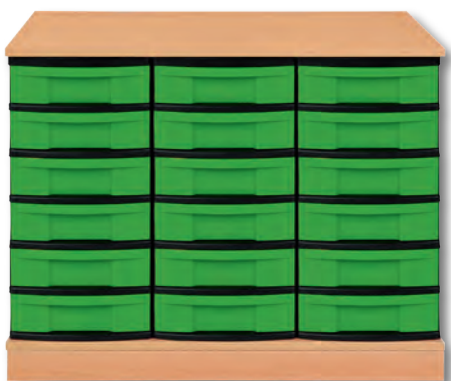

### modulus KIDS mit Sockel

mit 18 kleinen Schubladen

Maße: H/B/T 72 x 91 x 39 cm

Art.-Nr. W-44467 + Farbe € 426,00

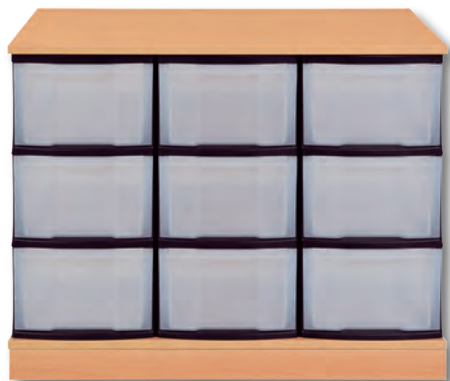

### modulus KIDS mit Sockel

mit 9 großen Schubladen

Maße: H/B/T 72 x 91 x 39 cm

Art.-Nr. W-44468 + Farbe € 426,00

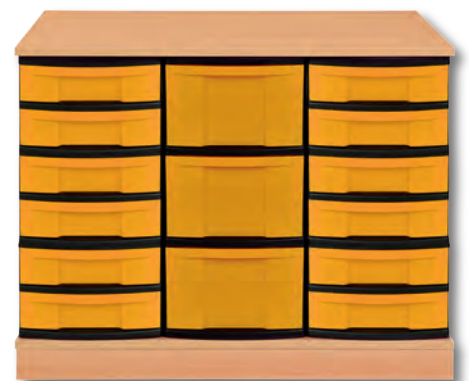

### modulus KIDS mit Sockel

mit 12 kleinen Schubladen u. 3 großen Schubladen

Maße: H/B/T 72 x 91 x 39 cm

Art.-Nr. W-44469 + Farbe € 426,00

Bitte geben Sie immer die gewünschte Schubladenfarbe hinter der Art.-Nr. an!



rot



grün



blau



gelb

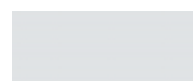

transparent



bunt

**modulus**<sup>®</sup>  
Möbel mit System



## Eigentums- & Materialschränke

Hersteller: X10101 (S. 238)



### modulus KIDS mit Sockel

Maße: H/B/T 91 x 61 x 39 cm

mit 8 großen Schubladen

Art.-Nr. W-44471 + Farbe

€ 398,00

mit 16 kleinen Schubladen

Art.-Nr. W-44470 + Farbe

€ 398,00

### modulus KIDS mit Rollen

2 der 4 Rollen sind feststellbar

Maße: H/B/T 91 x 61 x 39 cm

mit 16 kleinen Schubladen

Art.-Nr. W-43127 + Farbe

€ 362,00

mit 8 großen Schubladen

Art.-Nr. W-43124 + Farbe

€ 362,00



Abb.:  
Dekor  
Buche hell



### modulus KIDS mit Rollen

mit 24 kleinen Schubladen

2 der 4 Rollen sind feststellbar

Maße: H/B/T 91 x 91 x 39 cm

Art.-Nr. W-43128 + Farbe

€ 476,00



### modulus KIDS mit Rollen

mit 12 großen Schubladen

2 der 4 Rollen sind feststellbar

Maße: H/B/T 91 x 91 x 39 cm

Art.-Nr. W-43125 + Farbe

€ 476,00



### modulus KIDS mit Rollen

mit 16 kleinen Schubladen u. 4 großen Schubladen

2 der 4 Rollen sind feststellbar

Maße: H/B/T 91 x 91 x 39 cm

Art.-Nr. W-44521 + Farbe

€ 476,00

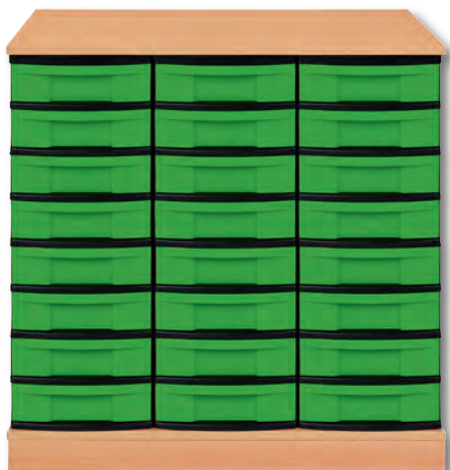

### modulus KIDS mit Sockel

mit 24 kleinen Schubladen

Maße: H/B/T 91 x 91 x 39 cm

Art.-Nr. W-44472 + Farbe

€ 498,00



### modulus KIDS mit Sockel

mit 12 großen Schubladen

Maße: H/B/T 91 x 91 x 39 cm

Art.-Nr. W-44473 + Farbe

€ 498,00



### modulus KIDS mit Sockel

mit 16 kleinen Schubladen u. 4 großen Schubladen

Maße: H/B/T 91 x 91 x 39 cm

Art.-Nr. W-44474 + Farbe

€ 498,00

# Regale und Eigentumsschränke

## Regalschränke mit 2 Schubladenreihen und Ablageböden, fahrbar, Maße H/B/T: 93 x 131 x 41 cm

4-reihig mit 8 großen oder 16 kleinen Schubladen und 2 oder 4 Böden



Abbildung: Dekor Buche hell



Abbildung: Dekor Buche hell

### Regalschränke

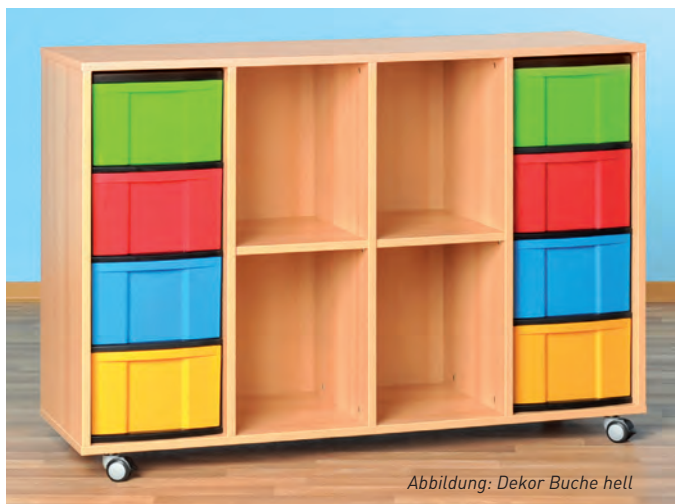
mit 8 großen Schubladen und 2 Böden

Art.-Nr. W-43357 + Farbe

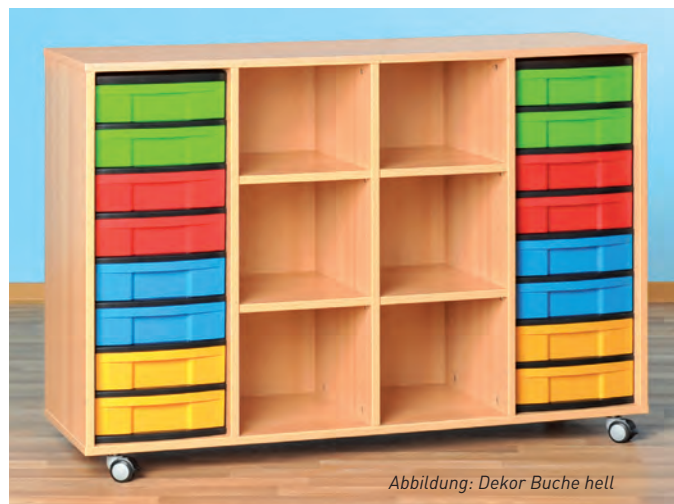
mit 16 kleinen Schubladen und 2 Böden (o. Abb.)

Art.-Nr. W-43358 + Farbe

je  
€ 673,00

### Regalschränke

mit 8 großen Schubladen und 4 Böden (o. Abb.)

Art.-Nr. W-43359 + Farbe

mit 16 kleinen Schubladen und 4 Böden

Art.-Nr. W-43360 + Farbe

je  
€ 686,00

**modulus**<sup>®</sup>  
Möbel mit System

## Eine Mischung von Schubladen u. Ablageböden

Eine ideale Lösung Arbeitsmaterialien übersichtlich aufzubewahren ist eine Mischung von Schubladen und höhenverstellbaren Ablageböden. Die Ablageböden bieten den Stauraum für Unterrichts- und Arbeitsmittel. Die Schubladen helfen Übersicht und Ordnung herzustellen. In den Schubladen verstauen Sie Kleinmaterialien wie Scheren, Stifte, Hefte usw. und alles liegt an seinem Platz.

Hersteller: X10101 (S. 238)

### Innenmaße Schubladen

kleine Schubladen L/B/H:  
35 x 24,5 x 8 cm

große Schubladen L/B/H:  
35 x 24,5 x 17,5 cm

## Regalschränke mit 2 Schubladenreihen und Ablageböden, fahrbar, Maße H/B/T: 93 x 99,5 x 41 cm

3-reihig mit 8 großen oder 16 kleinen Schubladen und 1 oder 2 Böden

Bitte geben Sie immer das gewünschte Dekor an – Seite 243.



Abbildung: Dekor Buche hell



Abbildung: Dekor Buche hell

### Regalschränke

mit 8 großen Schubladen und 1 Boden

Art.-Nr. W-43361 + Farbe

€ 518,00

Art.-Nr. W-45240 + Farbe mit Türen

€ 628,00

mit 16 kleinen Schubladen und 1 Boden (o. Abb.)

Art.-Nr. W-43362 + Farbe

€ 518,00

Art.-Nr. W-45241 + Farbe mit Türen

€ 628,00

### Regalschränke

mit 8 großen Schubladen und 2 Böden (o. Abb.)

Art.-Nr. W-43363 + Farbe

€ 532,00

Art.-Nr. W-45243 + Farbe mit Türen

€ 587,00

mit 16 kleinen Schubladen und 2 Böden

Art.-Nr. W-43364 + Farbe

€ 532,00

Art.-Nr. W-45244 + Farbe mit Türen

€ 587,00

Grundpreis m, l, kg, m<sup>2</sup> inkl. MwSt.

Preise in € Brutto (inklusive MwSt.) - Lieferung ab 69,00 € Brutto (inkl. MwSt.) frei Haus, darunter 4,60 € Brutto (inkl. MwSt.) für Versand!

## modulus® Qualitäts-Regale

Möbel mit System



Abbildung: Dekor Buche hell - Lieferung ohne Deko (Instrumente)

2

## modulus® Möbel mit System

**Regalschränke** – Maße H/B/T: 93 x 66,5 x 41 cm  
mit Sockel oder fahrbar, 2-reihig mit 4 großen  
oder 8 kleinen Schubladen und 1 oder 2 Böden

Hersteller: X10101 (S. 238)

### Regalschränke

mit 4 großen Schubladen und  
1 Boden

Art.-Nr. W-43365 + Farbe € 387,00

Art.-Nr. W-45245 + Farbe + Tür € 442,00

mit 8 kleinen Schubladen und  
1 Boden [o. Abb.]

Art.-Nr. W-43366 + Farbe € 387,00

Art.-Nr. W-45246 + Farbe + Tür € 442,00

### Regalschränke

mit 4 großen Schubladen und  
2 Böden [o. Abb.]

Art.-Nr. W-43367 + Farbe € 398,00

Art.-Nr. W-45247 + Farbe + Tür € 453,00

mit 8 kleinen Schubladen und  
2 Böden

Art.-Nr. W-43368 + Farbe € 398,00

Art.-Nr. W-45248 + Farbe + Tür € 453,00

Bitte geben Sie immer das gewünschte Dekor an – Seite 243.



Bitte geben Sie immer die gewünschte Schubladenfarbe hinter der Art.-Nr. an!



## modulus Eigentums- & Materialschränke

Möbel mit System

Hersteller: X10101 (S. 238)

2



Suchen Sie nach **Aufbewahrung**  
[www.wiemann-lehrmittel.de](http://www.wiemann-lehrmittel.de)



Abb.: Dekor Buche hell - Lieferung ohne Deko

Höhe: 93 cm Tiefe: 41 cm	mit Sockel 	mit 4 Rollen (2 feststellbar) 	mit Standfüßen 
mit <b>2 Reihen</b> und 8 großen Schubladen Breite: 66,5 cm 	Art.-Nr. W-43540 + Farbe € 494,00 Art.-Nr. W-45620 + Farbe + Türen € 604,00	Art.-Nr. W-43541 + Farbe € 459,00 Art.-Nr. W-45621 + Farbe + Türen € 569,00	Art.-Nr. W-43542 + Farbe € 459,00 Art.-Nr. W-45622 + Farbe + Türen € 569,00
mit <b>3 Reihen</b> und 12 großen Schubladen Breite: 98,5 cm 	Art.-Nr. W-43543 + Farbe € 589,00 Art.-Nr. W-45623 + Farbe + Türen € 754,00	Art.-Nr. W-43369 + Farbe € 563,00 Art.-Nr. W-45624 + Farbe + Türen € 728,00	Art.-Nr. W-43370 + Farbe € 563,00 Art.-Nr. W-45625 + Farbe + Türen € 728,00
mit <b>4 Reihen</b> und 16 großen Schubladen Breite: 131 cm 	Art.-Nr. W-43371 + Farbe € 726,00 Art.-Nr. W-45626 + Farbe + Türen € 946,00	Art.-Nr. W-43372 + Farbe € 692,00 Art.-Nr. W-45627 + Farbe + Türen € 912,00	Art.-Nr. W-43373 + Farbe € 692,00 Art.-Nr. W-45628 + Farbe + Türen € 912,00

### Die Lösung für Ihre Aufbewahrungsprobleme.

Diese Eigentumsschränke eignen sich sehr gut als Eigentums- oder Materialschränke für Musik, Werken, Sport usw. Hier kann alles platzsparend untergebracht werden, hier hat jedes Teil seinen Platz. Die Eigentumsschränke sind fahrbar und feststehend lieferbar. Die Schubladen mit integrierter Griffleiste sind robust und aus schlagfestem Kunststoff gefertigt.

Bitte geben Sie immer das gewünschte Dekor an – Seite 243.

Bitte geben Sie die gewünschte Schubladenfarbe an!







		
rot	grün	blau
		
gelb	transparent	bunt



Abb.: Dekor Buche hell - Lieferung ohne Deko

## modulus<sup>®</sup> Eigentums- & Materialschränke

Möbel mit System

Hersteller: X10101 (S. 238)



2

Abb.: Dekor Buche hell · Lieferung ohne Deko

Höhe: 93 cm Tiefe: 41 cm	mit Sockel 	mit 4 Rollen (2 feststellbar) 	mit Standfüßen 
mit <b>2 Reihen</b> und 16 kleinen Schubladen Breite: 66,5 cm 	Art.-Nr. W-43374 + Farbe € 494,00 Art.-Nr. W-45629 + Farbe + Türen € 604,00	Art.-Nr. W-43375 + Farbe € 459,00 Art.-Nr. W-45630 + Farbe + Türen € 569,00	Art.-Nr. W-43376 + Farbe € 459,00 Art.-Nr. W-45631 + Farbe + Türen € 569,00
mit <b>3 Reihen</b> und 24 kleinen Schubladen Breite: 98,5 cm 	Art.-Nr. W-43377 + Farbe € 589,00 Art.-Nr. W-45632 + Farbe + Türen € 754,00	Art.-Nr. W-43378 + Farbe € 563,00 Art.-Nr. W-45633 + Farbe + Türen € 728,00	Art.-Nr. W-43379 + Farbe € 563,00 Art.-Nr. W-45634 + Farbe + Türen € 728,00
mit <b>4 Reihen</b> und 32 kleinen Schubladen Breite: 131 cm 	Art.-Nr. W-43380 + Farbe € 726,00 Art.-Nr. W-45635 + Farbe + Türen € 946,00	Art.-Nr. W-43381 + Farbe € 692,00 Art.-Nr. W-45636 + Farbe + Türen € 912,00	Art.-Nr. W-43382 + Farbe € 692,00 Art.-Nr. W-45637 + Farbe + Türen € 912,00

Bitte geben Sie die gewünschte Schubladenfarbe an!







		
rot	grün	blau
		
gelb	transparent	bunt



Abb.: Dekor Buche hell  
Lieferung ohne Deko

Bitte geben Sie immer das gewünschte Dekor an – Seite 243.

# Eigentums- & Materialschränke

## modulus Eigentums- & Materialschränke

Möbel mit System

Maße große Schubladen L/B/T: 35 x 24,5 x 17,5 cm







Hersteller: X10101 (S. 238)



Abb.: Dekor Buche hell · Lieferung ohne Deko

### Die Lösung für Ihre Aufbewahrungsprobleme.

Diese Eigentumsschränke eignen sich sehr gut als Eigentums- oder Material-schränke für Musik, Werken, Sport usw. Hier kann alles platzsparend untergebracht werden, hier hat jedes Teil seinen Platz. Die Eigentumsschränke sind fahrbar und feststehend lieferbar. Die Schubladen mit integrierter Griffleiste sind robust und aus schlagfestem Kunststoff gefertigt.

Höhe: 73 cm Tiefe: 41 cm	mit Sockel 	mit 4 Rollen (2 feststellbar) 	mit Standfüßen 
mit <b>2 Reihen</b> und 6 großen Schubladen Breite: 66,5 cm 	Art.-Nr. W-43383 + Farbe € 339,00	Art.-Nr. W-43386 + Farbe € 308,00	Art.-Nr. W-43389 + Farbe € 308,00
mit <b>3 Reihen</b> und 9 großen Schubladen Breite: 98,5 cm 	Art.-Nr. W-43384 + Farbe € 426,00	Art.-Nr. W-43387 + Farbe € 394,00	Art.-Nr. W-43390 + Farbe € 394,00
mit <b>4 Reihen</b> und 12 großen Schubladen Breite: 131 cm 	Art.-Nr. W-43385 + Farbe € 503,00	Art.-Nr. W-43388 + Farbe € 473,00	Art.-Nr. W-43391 + Farbe € 473,00



Die Einlegeböden bestehen aus 19 mm starken Spanplatten und sind im 5 cm Raster verstellbar.

Hersteller: X10101 (S. 238)



Höhe: 73 cm Tiefe: 41 cm	mit Sockel 	mit 4 Rollen (2 feststellbar) 	mit Standfüßen 
mit <b>2 Reihen</b> und 6 Fächern Breite: 66,5 cm 	Art.-Nr. W-45599 € 278,00	Art.-Nr. W-45600 € 247,00	Art.-Nr. W-45601 € 247,00
mit <b>3 Reihen</b> und 9 Fächern Breite: 98,5 cm 	Art.-Nr. W-45602 € 372,00	Art.-Nr. W-45603 € 342,00	Art.-Nr. W-45604 € 342,00
mit <b>4 Reihen</b> und 12 Fächern Breite: 131 cm 	Art.-Nr. W-45605 € 426,00	Art.-Nr. W-45606 € 396,00	Art.-Nr. W-45607 € 396,00

Grundpreis m, l, kg, m<sup>2</sup> inkl. MwSt.

Preise in € Brutto (inklusive MwSt.) - Lieferung ab 69,00 € Brutto (inkl. MwSt.) frei Haus, darunter 4,60 € Brutto (inkl. MwSt.) für Versand!

## modulus Eigentums- & Materialschränke

Möbel mit System

Hersteller: X10101 (S. 238)

Maße kleine Schubladen L/B/T: 35 x 24,5 x 8 cm



Made in Germany



Abb.: Dekor Buche hell · Lieferung ohne Deko

2

Bitte geben Sie die gewünschte Schubladenfarbe an!



Höhe: 73 cm Tiefe: 41 cm	mit Sockel	mit 4 Rollen (2 feststellbar)	mit Standfüßen
mit <b>2 Reihen</b> und 12 kleinen Schubladen Breite: 66,5 cm	Art.-Nr. W-43392 + Farbe € 339,00	Art.-Nr. W-43393 + Farbe € 308,00	Art.-Nr. W-43394 + Farbe € 308,00
mit <b>3 Reihen</b> und 18 kleinen Schubladen Breite: 98,5 cm	Art.-Nr. W-43395 + Farbe € 426,00	Art.-Nr. W-43396 + Farbe € 394,00	Art.-Nr. W-43397 + Farbe € 394,00
mit <b>4 Reihen</b> und 24 kleinen Schubladen Breite: 131 cm	Art.-Nr. W-43398 + Farbe € 503,00	Art.-Nr. W-43399 + Farbe € 473,00	Art.-Nr. W-43400 + Farbe € 473,00



Abb.: Dekor Buche hell

Höhe: 73 cm Tiefe: 41 cm	mit Sockel	mit 4 Rollen (2 feststellbar)	mit Standfüßen
mit <b>2 Reihen</b> u. 4 Böden (6 Fächer) und Türen Breite: 66,5 cm	Art.-Nr. W-45608 € 478,00	Art.-Nr. W-45609 € 447,00	Art.-Nr. W-45610 € 447,00
mit <b>3 Reihen</b> u. 6 Böden (9 Fächer) und Türen Breite: 98,5 cm	Art.-Nr. W-45611 € 572,00	Art.-Nr. W-45612 € 542,00	Art.-Nr. W-45613 € 542,00
mit <b>4 Reihen</b> u. 8 Böden (12 Fächer) und Türen Breite: 131 cm	Art.-Nr. W-45614 € 626,00	Art.-Nr. W-45615 € 596,00	Art.-Nr. W-45616 € 596,00



Bitte geben Sie immer das gewünschte Dekor an – Seite 243.

**ab € 498,00**

Abb.: Dekor Buche hell · Lieferung ohne Deko

## Klassenzimmer-Regal 15

### 3-reihiges Regal mit 15 großen Fächern

Einlegeböden in der Höhe variabel um 3,5 cm verstellbar.

**Schülergetestet**, robuste Ausführung, melaminharzbeschichtet, feucht abwischbar, mit der Sichrückwand als Raumteiler geeignet.

Maße H/B/T: 93 x 132 x 41 cm  
Fachbreite innen: 41,5 cm

mit Sockel

Art.-Nr. W-43401  
€ 533,00



mit 4 Rollen (2 feststellbar)

Art.-Nr. W-43402  
€ 498,00



mit Standfüßen

Art.-Nr. W-43403  
€ 498,00



**modulus**  
Möbel mit System

## Klassenzimmer-Regale fahrbar & feststehend

Mit den praktischen Klassenzimmer-Regalen haben jetzt Schulanzen, Schuhe, Turnbeutel und ähnliches wieder ihren Platz. Sie liegen nicht mehr in den Klassenräumen und Fluren auf dem Boden und bilden gefährliche Stolperquellen. Jetzt bekommt jeder Schüler sein eigenes Fach, groß genug vom Schulanzen bis zum Zeichenblock. Damit schaffen Sie Ordnung und gleichzeitig Sicherheit.

Hersteller: X10101 (S. 238)



**Viel Ordnung für wenig Geld!**

**Preisknaller ab € 422,00**

Abb.: Dekor Buche hell · Lieferung ohne Deko

## Klassenzimmer-Regal 10

### 2-reihiges Regal mit 10 großen Fächern

Einlegeböden in der Höhe variabel um 3,5 cm verstellbar (Rastermaß).

**Schülergetestet**, robuste Ausführung, melaminharzbeschichtet, feucht abwischbar, mit der Sichrückwand als Raumteiler geeignet.

Maße H/B/T: 93 x 88,5 x 41 cm  
Fachbreite innen: 41,5 cm

mit Sockel

Art.-Nr. W-4409  
€ 446,00



mit 4 Rollen (2 feststellbar)

Art.-Nr. W-43405  
€ 422,00



mit Standfüßen

Art.-Nr. W-43406  
€ 422,00



Bitte geben Sie immer das gewünschte Dekor an – Seite 243.

## Klassenzimmer-Regal 9

### 3-reihiges Regal mit 9 großen Fächern

Einlegeböden in der Höhe variabel um 3,5 cm verstellbar (Rastermaß). **Schülergetestet**, robuste Ausführung, melaminharzbeschichtet, feucht abwischbar, mit der Sichtrückwand als Raumteiler geeignet.

Maße H/B/T: 93 x 132 x 41 cm  
Fachbreite innen: 41,5 cm

mit Sockel

Art.-Nr. W-43407

€ 498,00



mit 4 Rollen (2 feststellbar)

Art.-Nr. W-43408

€ 469,00



mit Standfüßen

Art.-Nr. W-43409

€ 469,00



Bitte geben Sie immer das gewünschte Dekor an – Seite 243.



Abb.: Dekor Buche hell · Lieferung ohne Deko

2

**modulus**<sup>®</sup>  
Möbel mit System

Hersteller: X10101 (S. 238)

Seitenwand 19 mm stark

## Klassenzimmer-Regal 6

### 2-reihiges Regal mit 6 großen Fächern

Einlegeböden in der Höhe variabel um 3,5 cm verstellbar (Rastermaß). **Schülergetestet**, robuste Ausführung, melaminharzbeschichtet, feucht abwischbar, mit der Sichtrückwand als Raumteiler geeignet.

Maße H/B/T: 93 x 88,5 x 41 cm  
Fachbreite innen: 41,5 cm

mit Sockel

Art.-Nr. W-43410

€ 437,00



mit 4 Rollen (2 feststellbar)

Art.-Nr. W-43411

€ 396,00



mit Standfüßen

Art.-Nr. W-43412

€ 396,00



**Ordnung  
ist das halbe  
Leben!**



Abb.: Dekor Buche hell · Lieferung ohne Deko

Bitte geben Sie immer das gewünschte Dekor an – Seite 243.

Die Abbildung zeigt ein Klassenzimmer-Regal mit 10 Fächer, bestehend aus den Regalen W-43413 mit 4 Fächer und W-43416 mit 6 Fächer

# Qualitäts-Regale



Abb.: Dekor Buche hell - Lieferung ohne Deko  
Bitte geben Sie immer das gewünschte Dekor an - Seite 243.

### Klassenzimmer-Regale mit u. ohne Schubladen

Eine ideale Lösung für Ranzen und Schubladen. In die großen Fächer kommen die Schulranzen und in die Schubladen all die persönlichen Dinge der Schüler, sowie Kleinmaterialien zum Basteln oder Material für die Ganztagsbetreuung, ordentlich und übersichtlich verstaut. Mit der Sichrückwand auch als Raumteiler geeignet.

Hersteller: X10101 (S. 238)



Maße: Höhe 93 cm,  
Tiefe 41 cm,  
Fachbreite innen 30 cm



Standarddekor Buche hell	mit Sockel	mit 4 Rollen (2 feststellbar)	mit Standfüßen
mit 4 Fächern, Breite: 66,5 cm	Art.-Nr. W-43413 € 425,00 Art.-Nr. W-45529 + Türen € 535,00	Art.-Nr. W-43414 € 389,00 Art.-Nr. W-45530 + Türen € 509,00	Art.-Nr. W-43415 € 389,00 Art.-Nr. W-45531 + Türen € 509,00
mit 6 Fächern, Breite: 98,5 cm	Art.-Nr. W-43416 € 450,00 Art.-Nr. W-45532 + Türen € 560,00	Art.-Nr. W-43417 € 416,00 Art.-Nr. W-45533 + Türen € 526,00	Art.-Nr. W-43418 € 416,00 Art.-Nr. W-45534 + Türen € 526,00
mit 8 Fächern, Breite: 131 cm	Art.-Nr. W-43419 € 481,00 Art.-Nr. W-45535 + Türen € 591,00	Art.-Nr. W-43420 € 447,00 Art.-Nr. W-45536 + Türen € 557,00	Art.-Nr. W-43421 € 447,00 Art.-Nr. W-45537 + Türen € 557,00
mit 10 Fächern, Breite: 163,5 cm	Art.-Nr. W-43582 € 513,00	Art.-Nr. W-43583 € 479,00	Art.-Nr. W-43584 € 479,00

Grundpreis m, l, kg, m<sup>2</sup> inkl. MwSt.

Preis in € Brutto (inklusive MwSt.) - Lieferung ab 69,00 € Brutto (inkl. MwSt.) frei Haus, darunter 4,60 € Brutto (inkl. MwSt.) für Versand!

## Schulranzen-Regale

Die Regale bestehen aus 19 mm melaminharzbeschichteten Platten, die feucht abwischbar sind. Die Kanten sind mit abgerundeten Vollkantenumleimern versehen.

Maße: Höhe 150 cm, Tiefe 41 cm  
Fachbreite innen: 30 cm



**Schulranzen-Regal 9H**  
3-reihiges Regal mit 9 Fächern hochkant  
Breite: 98,5 cm  
Art.-Nr. W-43437

**€ 419,00**

Bitte geben Sie immer das gewünschte Dekor an - Seite 243.









**Schulranzen-Regal 12H**  
4-reihiges Regal mit 12 Fächern hochkant,  
Breite: 131 cm  
Art.-Nr. W-43438

**€ 598,00**

**modulus**  
Möbel mit System

Hersteller: X10101 [S. 238]



Standarddekor Buche hell		mit Sockel 	mit 4 Rollen (2 feststellbar) 	mit Standfüßen 
mit 2 Fächern u. Schubladen Breite: 66,5 cm		8 kleine Schubladen 4 große Schubladen Art.-Nr. W-43439 + Farbe Art.-Nr. W-43440 + Farbe je € 498,00	Art.-Nr. W-43441 + Farbe Art.-Nr. W-43442 + Farbe je € 469,00	Art.-Nr. W-43443 + Farbe Art.-Nr. W-43444 + Farbe je € 469,00
mit 3 Fächern u. Schubladen Breite: 98,5 cm		12 kleine Schubladen 6 große Schubladen Art.-Nr. W-43445 + Farbe Art.-Nr. W-43446 + Farbe je € 614,00	Art.-Nr. W-43447 + Farbe Art.-Nr. W-43448 + Farbe je € 584,00	Art.-Nr. W-43449 + Farbe Art.-Nr. W-43450 + Farbe je € 584,00
mit 4 Fächern u. Schubladen Breite: 131 cm		16 kleine Schubladen 8 große Schubladen Art.-Nr. W-43451 + Farbe Art.-Nr. W-43452 + Farbe je € 725,00	Art.-Nr. W-43453 + Farbe Art.-Nr. W-43454 + Farbe je € 695,00	Art.-Nr. W-43455 + Farbe Art.-Nr. W-43456 + Farbe je € 695,00
mit 5 Fächern u. Schubladen Breite: 163,5 cm		20 kleine Schubladen 10 große Schubladen Art.-Nr. W-44493 + Farbe Art.-Nr. W-44496 + Farbe je € 776,00	Art.-Nr. W-44494 + Farbe Art.-Nr. W-44497 + Farbe je € 741,00	Art.-Nr. W-44495 + Farbe Art.-Nr. W-44498 + Farbe je € 741,00

### Innenmaße Schubladen

kleine Schubladen L/B/H:  
35 x 24,5 x 8 cm  
große Schubladen L/B/H:  
35 x 24,5 x 17,5 cm

Bitte geben Sie immer die gewünschte Schubladenfarbe hinter der Art.-Nr. an!



2



Abb.: Dekor Buche hell · Lieferung ohne Deko

### Klassenzimmer-Regale mit vielen Fächern







Auf kleinstem Raum viele Fächer für Ihre Schüler, groß genug für Materialien von über DIN A4. Die Grundfläche der Fächer beträgt B/T 30 x 39 cm. Die Fachböden sind in der Höhe in einem Rasterabstand von 3,5 cm verstellbar.

Hersteller: X10101 (S. 238)



Maße: Höhe 93 cm,  
Tiefe 41 cm,  
Fachbreite innen 30 cm



Standarddekor Buche hell	mit Sockel 	mit 4 Rollen (2 feststellbar) 	mit Standfüßen 
mit 6 Fächern, Breite: 66,5 cm 	Art.-Nr. W-43457 € 423,00 Art.-Nr. W-45249 + Türen € 567,00	Art.-Nr. W-43458 € 389,00 Art.-Nr. W-45250 + Türen € 533,00	Art.-Nr. W-43459 € 389,00 Art.-Nr. W-45251 + Türen € 533,00
mit 9 Fächern, Breite: 98,5 cm 	Art.-Nr. W-43460 € 433,00 Art.-Nr. W-45252 + Türen € 581,00	Art.-Nr. W-43461 € 407,00 Art.-Nr. W-45253 + Türen € 547,00	Art.-Nr. W-43462 € 407,00 Art.-Nr. W-45254 + Türen € 547,00
mit 12 Fächern, Breite: 131 cm 	Art.-Nr. W-43463 € 503,00 Art.-Nr. W-45264 + Türen € 723,00	Art.-Nr. W-43464 € 479,00 Art.-Nr. W-45265 + Türen € 678,00	Art.-Nr. W-43465 € 479,00 Art.-Nr. W-45266 + Türen € 678,00
mit 15 Fächern, Breite: 163 cm 	Art.-Nr. W-43733 € 533,00	Art.-Nr. W-43734 € 510,00	Art.-Nr. W-43735 € 510,00

Bitte geben Sie immer das gewünschte Dekor an – Seite 243.

Grundpreis m, l, kg, m<sup>2</sup> inkl. MwSt.

Preis in € Brutto (inklusive MwSt.) - Lieferung ab 69,00 € Brutto (inkl. MwSt.) frei Haus, darunter 4,60 € Brutto (inkl. MwSt.) für Versand!

**modulus**<sup>®</sup>  
Möbel mit System

## Qualitäts-Regale

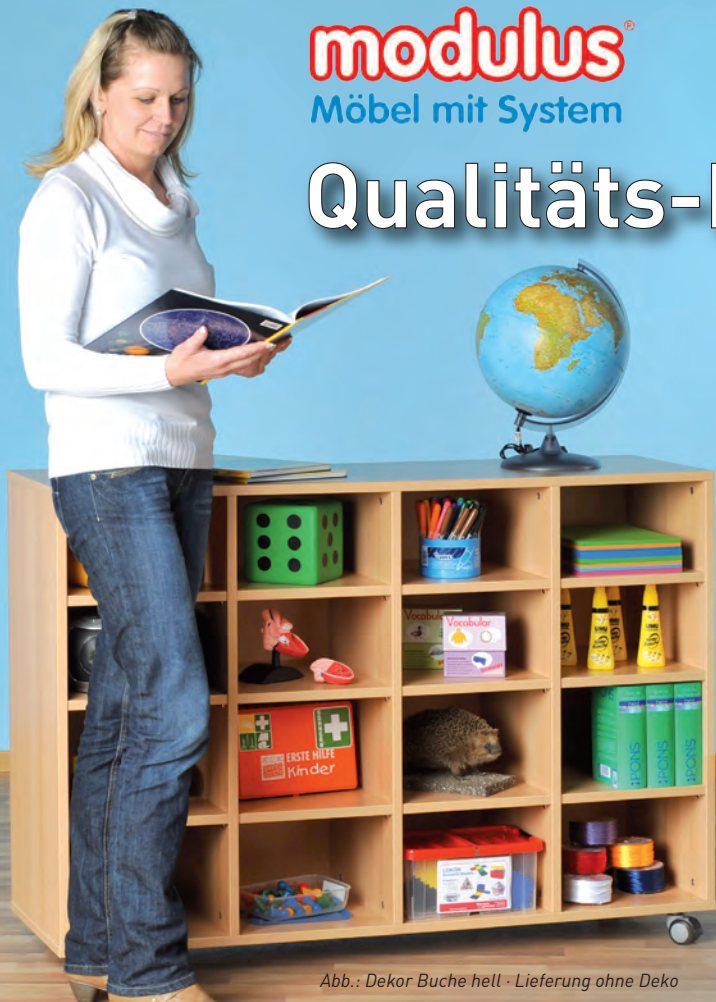

2



Abb.: Dekor Buche hell - Lieferung ohne Deko

**modulus**<sup>®</sup>  
Möbel mit System

### Klassenzimmer-Regale mit noch mehr Fächern





Eine Klasse benötigt immer viel Stauraum für ihre Arbeitsmaterialien oder als Eigentumsfächer für Ihre Schüler, mit einer Grundfläche von über DIN A4 (30 x 39 cm). Robuste Ausführung, melaminharzbeschichtet, feucht abwischbar mit Sichtrückwand als Raumteiler geeignet.

Hersteller: X10101 (S. 238)



Maße: Höhe 93 cm,  
Tiefe 41 cm,  
Fachbreite innen 30 cm

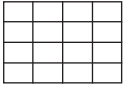
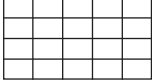

Standarddekor Buche hell	mit Sockel 	mit 4 Rollen (2 feststellbar) 	mit Standfüßen 
mit 8 Fächern, Breite: 66,5 cm 	Art.-Nr. W-43466 € 428,00 Art.-Nr. W-45255 + Türen € 538,00	Art.-Nr. W-43467 € 389,00 Art.-Nr. W-45256 + Türen € 499,00	Art.-Nr. W-43468 € 389,00 Art.-Nr. W-45257 + Türen € 499,00
mit 12 Fächern, Breite: 98,5 cm 	Art.-Nr. W-43469 € 520,00 Art.-Nr. W-45258 + Türen € 685,00	Art.-Nr. W-43470 € 490,00 Art.-Nr. W-45259 + Türen € 655,00	Art.-Nr. W-43471 € 490,00 Art.-Nr. W-45260 + Türen € 655,00
mit 16 Fächern, Breite: 131 cm 	Art.-Nr. W-43472 € 566,00 Art.-Nr. W-45261 + Türen € 786,00	Art.-Nr. W-43473 € 534,00 Art.-Nr. W-45262 + Türen € 754,00	Art.-Nr. W-43474 € 534,00 Art.-Nr. W-45263 + Türen € 754,00
mit 20 Fächern, Breite: 163 cm 	Art.-Nr. W-43736 € 591,00	Art.-Nr. W-43737 € 561,00	Art.-Nr. W-43738 € 561,00

Bitte geben Sie immer das gewünschte Dekor an – Seite 243.

# Regale

Bitte geben Sie immer das gewünschte Dekor an – Seite 243.



Abb.: Dekor Buche hell · Lieferung ohne Deko



Lieferung ohne Deko



Bitte geben Sie immer die gewünschte Schubladenfarbe hinter der Art.-Nr. an!



**modulus**  
Möbel mit System

## Hohe Klassenzimmer-Regale 2-reihig

Hersteller: X10101 (S. 238)

Auf kleinstem Raum viel Stauraum. Maße H/B/T: 150 x 66,5 x 41 cm, Fachbreite innen 30 cm



Lieferung ohne Deko



Lieferung ohne Deko



Lieferung ohne Deko



Lieferung ohne Deko

	Standarddekor Buche hell	mit Sockel	mit 4 Rollen (2 feststellbar)	mit Standfüßen
1	6 Böden (8 Fächer) Art.-Nr. W-43475 € 485,00 Art.-Nr. W-45538 + Türen € 595,00	Art.-Nr. W-43480 € 455,00 Art.-Nr. W-45539 + Türen € 565,00	Art.-Nr. W-43485 € 455,00 Art.-Nr. W-45540 + Türen € 565,00	Art.-Nr. W-43486 + Farbe € 582,00 Art.-Nr. W-45543 + Farbe + Türen € 692,00
2	4 Böden, 6 große Schubladen Art.-Nr. W-43476 + Farbe € 614,00 Art.-Nr. W-45541 + Farbe + Türen € 724,00	Art.-Nr. W-43481 + Farbe € 582,00 Art.-Nr. W-45542 + Farbe + Türen € 692,00	Art.-Nr. W-43487 + Farbe € 668,00 Art.-Nr. W-45546 + Farbe + Türen € 778,00	Art.-Nr. W-43488 + Farbe € 668,00 Art.-Nr. W-45549 + Farbe + Türen € 778,00
3	28 kleine Schubladen Art.-Nr. W-43477 + Farbe € 694,00 Art.-Nr. W-45544 + Farbe + Türen € 804,00	Art.-Nr. W-43482 + Farbe € 668,00 Art.-Nr. W-45545 + Farbe + Türen € 778,00	Art.-Nr. W-43489 + Farbe € 582,00 Art.-Nr. W-45552 + Farbe + Türen € 692,00	Art.-Nr. W-43483 + Farbe € 668,00 Art.-Nr. W-45548 + Farbe + Türen € 778,00
4	14 große Schubladen Art.-Nr. W-43478 + Farbe € 694,00 Art.-Nr. W-45547 + Farbe + Türen € 804,00	Art.-Nr. W-43484 + Farbe € 582,00 Art.-Nr. W-45551 + Farbe + Türen € 692,00	Art.-Nr. W-43488 + Farbe € 668,00 Art.-Nr. W-45549 + Farbe + Türen € 778,00	Art.-Nr. W-43479 + Farbe € 614,00 Art.-Nr. W-45550 + Farbe + Türen € 724,00
5	14 kleine Schubladen, 3 Böden (4 Fächer) Art.-Nr. W-43479 + Farbe € 614,00 Art.-Nr. W-45550 + Farbe + Türen € 724,00	Art.-Nr. W-43484 + Farbe € 582,00 Art.-Nr. W-45551 + Farbe + Türen € 692,00	Art.-Nr. W-43489 + Farbe € 582,00 Art.-Nr. W-45552 + Farbe + Türen € 692,00	Art.-Nr. W-43477 + Farbe € 694,00 Art.-Nr. W-45544 + Farbe + Türen € 804,00
6	7 große Schubladen, 3 Böden (4 Fächer) Art.-Nr. W-45553 + Farbe € 614,00 Art.-Nr. W-45564 + Farbe + Türen € 724,00	Art.-Nr. W-45554 + Farbe € 582,00 Art.-Nr. W-45565 + Farbe + Türen € 692,00	Art.-Nr. W-45555 + Farbe € 582,00 Art.-Nr. W-45566 + Farbe + Türen € 692,00	Art.-Nr. W-43478 + Farbe € 694,00 Art.-Nr. W-45547 + Farbe + Türen € 804,00
7	6 Böden, 12 kleine Schubladen Art.-Nr. W-45556 + Farbe € 614,00 Art.-Nr. W-45567 + Farbe + Türen € 724,00	Art.-Nr. W-45562 + Farbe € 582,00 Art.-Nr. W-45568 + Farbe + Türen € 692,00	Art.-Nr. W-45563 + Farbe € 582,00 Art.-Nr. W-45569 + Farbe + Türen € 692,00	Art.-Nr. W-43479 + Farbe € 614,00 Art.-Nr. W-45550 + Farbe + Türen € 724,00

Grundpreis m, l, kg, m<sup>2</sup> inkl. MwSt.

Preise in € Brutto (inklusive MwSt.) - Lieferung ab 69,00 € Brutto (inkl. MwSt.) frei Haus, darunter 4,60 € Brutto (inkl. MwSt.) für Versand!



Abb.: Dekor Buche hell



ab 69,00 € inkl. MwSt.  
Lieferung frei Haus

## Hohes Klassenraum-Regal

Maße H/B/T: 150 x 131 x 41 cm  
4-reihig, mit Sockel, 8 Fächer u. 24 kleine Schübe

Art.-Nr. W-43491 + Farbe € 712,00  
Art.-Nr. W-45570 + Farbe + Türen € 1132,00



8

Abb.: Dekor Buche hell  
Lieferung ohne Deko

**Neu!**

Bitte geben Sie immer das gewünschte Dekor – Seite 243  
und die gewünschte Schubladenfarbe – Seite 48 an.



Abb.: Dekor Buche hell  
Lieferung ohne Deko

2



Abb.: Dekor Buche hell  
Lieferung ohne Deko

## Hohes Klassenraum-Regal

Maße H/B/T: 150 x 131 x 41 cm  
4-reihig, mit Sockel, 8 Fächer u. 12 große Schübe

Art.-Nr. W-43490 + Farbe € 712,00  
Art.-Nr. W-45571 + Farbe + Türen € 1132,00



Abb.: Dekor Buche hell  
Lieferung ohne Deko

14

**modulus**  
Möbel mit System

## Hohe Klassenzimmer-Regale 3-reihig

Hersteller: X10101 (S. 238)

Auf kleinstem Raum viel Stauraum. Maße H/B/T: 150 x 98,5 x 41 cm, Fachbreite innen 30 cm



9



10



11



12

	Standarddekor Buche hell	mit Sockel	mit 4 Rollen (2 feststellbar)	mit Standfüßen
8	9 Böden (12 Fächer)	Art.-Nr. W-43492 € 523,00 Art.-Nr. W-45572 + Türen € 638,00	Art.-Nr. W-43497 € 493,00 Art.-Nr. W-45573 + Türen € 608,00	Art.-Nr. W-43502 € 493,00 Art.-Nr. W-45574 + Türen € 608,00
9	42 kleine Schubladen	Art.-Nr. W-43493 + Farbe € 797,00 Art.-Nr. W-45575 + Farbe + Türen € 1112,00	Art.-Nr. W-43498 + Farbe € 771,00 Art.-Nr. W-45576 + Farbe + Türen € 1086,00	Art.-Nr. W-43503 + Farbe € 771,00 Art.-Nr. W-45577 + Farbe + Türen € 1086,00
10	21 große Schubladen	Art.-Nr. W-43494 + Farbe € 797,00 Art.-Nr. W-45578 + Farbe + Türen € 1112,00	Art.-Nr. W-43499 + Farbe € 771,00 Art.-Nr. W-45579 + Farbe + Türen € 1086,00	Art.-Nr. W-43504 + Farbe € 771,00 Art.-Nr. W-45580 + Farbe + Türen € 1086,00
11	14 große Schubladen, 3 Böden (4 Fächer)	Art.-Nr. W-43495 + Farbe € 706,00 Art.-Nr. W-45581 + Farbe + Türen € 916,00	Art.-Nr. W-43500 + Farbe € 674,00 Art.-Nr. W-45582 + Farbe + Türen € 884,00	Art.-Nr. W-43505 + Farbe € 674,00 Art.-Nr. W-45583 + Farbe + Türen € 884,00
12	18 kleine Schubladen, 6 Böden (6 Fächer)	Art.-Nr. W-43496 + Farbe € 679,00 Art.-Nr. W-45584 + Farbe + Türen € 994,00	Art.-Nr. W-43501 + Farbe € 646,00 Art.-Nr. W-45585 + Farbe + Türen € 961,00	Art.-Nr. W-43506 + Farbe € 646,00 Art.-Nr. W-45586 + Farbe + Türen € 961,00
13	14 kleine Schubladen, 6 Böden (8 Fächer)	Art.-Nr. W-45587 + Farbe € 684,00 Art.-Nr. W-45593 + Farbe + Türen € 894,00	Art.-Nr. W-45588 + Farbe € 654,00 Art.-Nr. W-45594 + Farbe + Türen € 864,00	Art.-Nr. W-45589 + Farbe € 654,00 Art.-Nr. W-45595 + Farbe + Türen € 864,00
14	7 große Schubladen, 6 Böden (8 Fächer)	Art.-Nr. W-45590 + Farbe € 684,00 Art.-Nr. W-45596 + Farbe + Türen € 894,00	Art.-Nr. W-45591 + Farbe € 654,00 Art.-Nr. W-45597 + Farbe + Türen € 864,00	Art.-Nr. W-45592 + Farbe € 654,00 Art.-Nr. W-45598 + Farbe + Türen € 864,00

# Regale

2



Abb.: Dekor Buche hell  
Lieferung ohne Deko

Abb.: Dekor Buche hell  
Lieferung ohne Deko

**modulus**<sup>®</sup>  
Möbel mit System

## Klassenraum-Regale Maße H/B/T: 179 x 66,5 x 41 cm mit Schubladen und 2 verstellbaren Böden je Reihe

Die Schubladen helfen Übersicht und Ordnung herzustellen und alles liegt an seinem Platz, ob Bastelmaterial, Kreide, Spiel- und Schreibwaren. Durch die 2 verstellbaren Böden im Rasterabstand von 3,5 cm bringen Sie viele große und kleine Unterrichtsmittel unter.

Hersteller: X10101 (S. 238)



### Klassenraum-Regal

2-reihig, mit Sockel, 6 Regalfächer und 16 kleine Schübe

Art.-Nr. W-43051 +  
Farbe Schübe

€ 759,00

### Klassenraum-Regal

2-reihig, mit Sockel, 6 Regalfächer und 8 große Schübe

Art.-Nr. W-43052 +  
Farbe Schübe

€ 759,00

Lieferung ohne Deko

Grundpreis m, l, kg, m<sup>2</sup> inkl. MwSt.

Preis in € Brutto (inklusive MwSt.) - Lieferung ab 69,00 € Brutto (inkl. MwSt.) frei Haus, darunter 4,60 € Brutto (inkl. MwSt.) für Versand!



Lieferung ohne Deko



**Klassenraum-Regal 3-reihig**, 9 Regalfächer,  
Schränkmaße H/B/T: 179 x 99 x 41 cm

mit 24 kleinen Schüben

Art.-Nr. W-43053 + Farbe Schübe mit Sockel € 895,00

mit 12 großen Schüben

Art.-Nr. W-43054 + Farbe Schübe mit Sockel € 895,00

mit 24 kleinen Schüben

Art.-Nr. W-45704 + Farbe Schübe mit Standfüßen **Neu!** € 863,00

mit 12 großen Schüben

Art.-Nr. W-45705 + Farbe Schübe mit Standfüßen **Neu!** € 863,00

**Klassenraum-Regal 4-reihig**, 12 Regalfächer,  
Schränkmaße H/B/T: 179 x 131 x 41 cm

mit 32 kleinen Schüben

Art.-Nr. W-43055 + Farbe Schübe mit Sockel € 1053,00

mit 16 großen Schüben

Art.-Nr. W-43056 + Farbe Schübe mit Sockel € 1053,00

mit 32 kleinen Schüben

Art.-Nr. W-45706 + Farbe Schübe mit Standfüßen **Neu!** € 1021,00

mit 16 großen Schüben

Art.-Nr. W-45707 + Farbe Schübe mit Standfüßen **Neu!** € 1021,00

Bitte geben Sie immer das gewünschte Dekor an – Seite 243.

**modulus**<sup>®</sup>  
Möbel mit System

**Klassenraum-Regale** Maße H/B/T: 179 x 66,5 x 41 cm  
mit Schubladen und 2 verstellbaren Böden je Reihe

Die Schubladen helfen Übersicht und Ordnung herzustellen und alles liegt an seinem Platz, ob Bastelmaterial, Kreide, Spiel- und Schreibwaren. Durch die 2 verstellbaren Böden im Rasterabstand von 3,5 cm bringen Sie viele große und kleine Unterrichtsmittel unter.

Hersteller: X10101 (S. 238)



Bitte geben Sie immer die gewünschte Schubladenfarbe hinter der Art.-Nr. an!



rot



grün



blau



gelb



transparent



bunt



**Klassenraum-Regal**  
2-reihig, mit Standfüßen, 6 Regalfächer und 16 kleine Schübe

Art.-Nr. W-45708 + Farbe Schübe

€ 727,00

**Klassenraum-Regal**

2-reihig, mit Standfüßen, 6 Regalfächer und 8 große Schübe

Art.-Nr. W-45709 + Farbe Schübe

€ 727,00



2



ab  
**€ 489,00**

Abbildung: Dekor Buche hell · Lieferung ohne Deko

## Universal- und Bücher-Regale

Diese Regale sind extrem robust und langlebig. Sie werden überall eingesetzt, ob im Klassenraum, Sekretariat, im Lehrerzimmer oder im Büro. Sie helfen Ordnung herzustellen und sind sehr preiswert.

Hersteller: X10101 (S. 238)

Bitte geben Sie immer das gewünschte Dekor an – Seite 243.

**ohne Mittelwand, 4 Böden** Höhe: 190 cm, Breite: 95 cm

Tiefe: 40 cm Art.-Nr. W-4333 **€ 489,00**

Tiefe: 50 cm Art.-Nr. W-4334 **€ 519,00**

Tiefe: 60 cm Art.-Nr. W-4335 **€ 546,00**

Warnhinweis: 27 (Seite 240)

Grundpreis m, l, kg, m<sup>2</sup> inkl. MwSt.

Preise in € **Brutto (inklusive MwSt.)** - Lieferung ab 69,00 € Brutto (inkl. MwSt.) frei Haus, darunter 4,60 € Brutto (inkl. MwSt.) für Versand!

# modulus® Universal-Regale

Möbel mit System

Hersteller: X10101 (S. 238)



2



## Ausgleichsregal mit 4 Böden

Höhe: 190 cm,  
Breite: 38–94 cm

Bitte geben Sie die gewünschte Breite an!

Tiefe 40 cm  
W-43228  
€ 373,80

Tiefe 50 cm  
W-43229  
€ 390,80

Tiefe 60 cm  
W-43230  
€ 404,60

Warnhinweis: 27 (Seite 240)



ab  
**€ 489,00**

Abbildung: Dekor Buche hell · Lieferung ohne Deko

## Universal-Regale mit Mittelwand

mit Mittelwand und 8 Böden verstellbar

Höhe: 190 cm, Breite: 95 cm

Tiefe	Art.-Nr.	Preis
40 cm	W-4336	€ 489,00
50 cm	W-4337	€ 527,00
60 cm	W-4338	€ 557,00

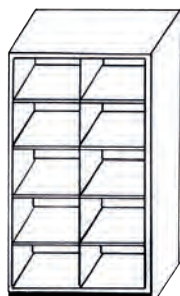

Warnhinweis: 27 (Seite 240)

mit Mittelwand und 8 Böden verstellbar

Höhe: 190 cm, Breite: 127 cm

Tiefe	Art.-Nr.	Preis
40 cm	W-43180	€ 499,00
50 cm	W-43181	€ 554,00
60 cm	W-43182	€ 583,00



Warnhinweis: 27 (Seite 240)

Bitte geben Sie immer das gewünschte Dekor an – Seite 243.

# Regale

2



Abb.: Dekor Buche hell - Lieferung ohne Deko

**Klassenraum-Regal**  
mit 30 kleinen Schubladen und  
1 Ablageboden, verstellbar

Art.-Nr. W-43231 + Farbe

Warnhinweis: 27 (Seite 240)

€ 698,00



Abb.: Dekor Buche hell - Lieferung ohne Deko

**Klassenraum-Regal**  
mit 15 großen Schubladen und  
1 Ablageboden, verstellbar

Art.-Nr. W-43232 + Farbe

Warnhinweis: 27 (Seite 240)

€ 698,00



Abb.: Dekor Buche hell - Lieferung ohne Deko

**Klassenraum-Regal**  
mit 15 großen Schubladen und  
1 Ablageboden, verstellbar

Art.-Nr. W-43423 transparent

Warnhinweis: 27 (Seite 240)

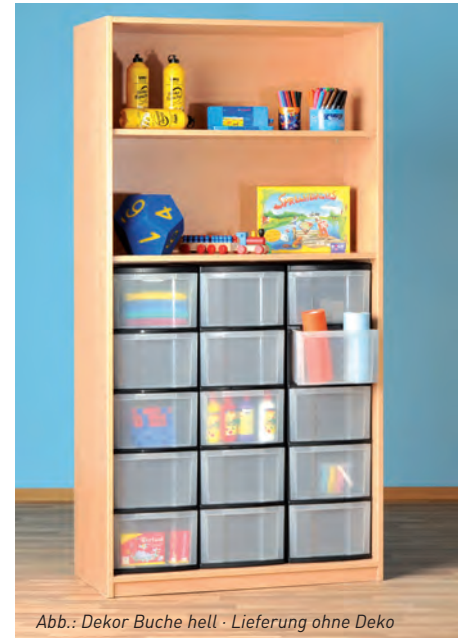
€ 698,00

**modulus**<sup>®</sup>  
Möbel mit System

## Klassenraum-Regale

Maße H/B/T: 190 x 95 x 50 cm

Hersteller: X10101 (S. 238)



Made in  
Germany



Abb.: Dekor Buche hell - Lieferung ohne Deko

**Klassenraum-Regal**  
mit 12 großen Schubladen und  
2 Ablageböden, verstellbar

Art.-Nr. W-43233 + Farbe

Warnhinweis: 27 (Seite 240)

€ 708,00

**Klassenraum-Regal**  
mit 24 kleinen Schubladen und  
2 Ablageböden, verstellbar

Art.-Nr. W-43234 + Farbe

Warnhinweis: 27 (Seite 240)

€ 708,00



Abb.: Dekor Buche hell - Lieferung ohne Deko

**Klassenraum-Regal**  
mit 9 großen Schubladen und  
2 Ablageböden, verstellbar

Art.-Nr. W-43236 + Farbe

Warnhinweis: 27 (Seite 240)

€ 618,00

**Klassenraum-Regal**  
mit 18 kleinen Schubladen und  
2 Ablageböden, verstellbar

Art.-Nr. W-43235 + Farbe

Warnhinweis: 27 (Seite 240)

€ 618,00



Abb.: Dekor Buche hell - Lieferung ohne Deko

**Klassenraum-Regal**  
mit 18 kleinen Schubladen und  
2 Ablageböden, verstellbar

Art.-Nr. W-43237 transparent

Warnhinweis: 27 (Seite 240)

€ 618,00

Bitte geben Sie immer  
das gewünschte Dekor an - Seite 243.



Abb.: Dekor Buche hell - Lieferung ohne Deko

**Klassenraum-Regal mit Mittelwand, 24 kleine Schubladen und 4 Ablageböden, verstellbar**

Art.-Nr. W-43239 + Farbe Warnhinweis: 27 (Seite 240)

**€ 749,00**

**Klassenraum-Regal mit Mittelwand, 12 große Schubladen und 4 Ablageböden, verstellbar**

Art.-Nr. W-43240 + Farbe Warnhinweis: 27 (Seite 240)

**€ 749,00**



Abb.: Dekor Buche hell - Lieferung ohne Deko

**Klassenraum-Regal mit Mittelwand, 20 große Schubladen und 2 Ablageböden, verstellbar**

Art.-Nr. W-43422 + Farbe Warnhinweis: 27 (Seite 240)

**€ 873,00**

**Klassenraum-Regal mit Mittelwand, 40 kleine Schubladen und 2 Ablageböden, verstellbar**

Art.-Nr. W-43241 + Farbe Warnhinweis: 27 (Seite 240)

**€ 873,00**

Bitte geben Sie immer das gewünschte Dekor an – Seite 243.

**modulus<sup>®</sup> Möbel mit System**

## Klassenraum-Regale mit Mittelwand

Hersteller: X10101 (S. 238)

Maße H/B/T: 190 x 127 x 50 cm

Bitte geben Sie die gewünschte Schubladenfarbe an!



Wiemann Lehrmittel<sup>®</sup>

Hersteller: X10101 (S. 238)



einzelner **Schub hoch** mit Kunststoffrahmen

W-45002 + Farbe **€ 21,85**

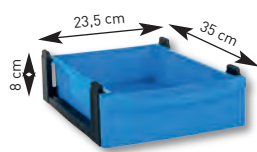

einzelner **Schub flach** mit Kunststoffrahmen

W-45003 + Farbe **€ 10,95**



Abb.: Dekor Buche hell, Lieferung ohne Deko

**Klassenraum-Regal mit Mittelwand, 16 große Schubladen und 4 Ablageböden, verstellbar**

Art.-Nr. W-43242 + Farbe

**€ 912,00**

Warnhinweis: 27 (Seite 240)

**Klassenraum-Regal mit Mittelwand, 32 kleine Schubladen und 4 Ablageböden, verstellbar**

Art.-Nr. W-43243 + Farbe

**Preisknaller**

**€ 789,00**

Warnhinweis: 27 (Seite 240)



2



ab  
**€ 589,00**



Abbildung: Dekor Buche hell - Lieferung ohne Deko

## Hochschränke mit Drehtüren

Diese Hochschränke können mit und ohne Mittelwände geliefert werden und sind die Klassiker unter den Klassenraumschränken. Sie sind so konzipiert, dass alle Unterrichtsmittel sicher und ordentlich verstaut sind.

Hersteller: X10101 (S. 238)



### ohne Mittelwand, 4 Böden

Höhe: 190 cm, Breite: 95 cm

Tiefe: 40 cm	Art.-Nr. W-43424	<b>€ 589,00</b>
Tiefe: 50 cm	Art.-Nr. W-43425	<b>€ 636,00</b>
Tiefe: 60 cm	Art.-Nr. W-43426	<b>€ 661,00</b>

Warnhinweis: 27 (Seite 240)

Bitte geben Sie immer das gewünschte Dekor an – Seite 243.

Grundpreis m, l, kg, m<sup>2</sup> inkl. MwSt.

Preis in € Brutto (inklusive MwSt.) - Lieferung ab 69,00 € Brutto (inkl. MwSt.) frei Haus, darunter 4,60 € Brutto (inkl. MwSt.) für Versand!



ab  
**€ 685,00**

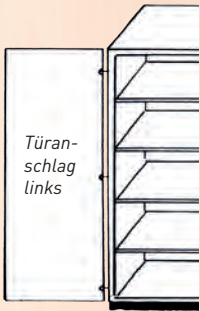

Türanschlag links

**Ausgleichschränk mit 4 Böden**

Höhe: 190 cm,  
Breite: bis 60 cm

*Bitte geben Sie die gewünschte Breite an!*

Tiefe 40 cm  
W-43433  
**€ 499,00**

Tiefe 50 cm  
W-43434  
**€ 529,00**

Tiefe 60 cm  
W-43435  
**€ 559,00**

Warnhinweis: 27 (Seite 240)

*Bitte Türanschlag angeben R oder L!*



Abbildung: Dekor Buche hell · Lieferung ohne Deko

**Hochschränke mit Mittelwand**

*Bitte geben Sie immer das gewünschte Dekor an – Seite 243.*

**mit Mittelwand und 8 Böden, verstellbar**

Höhe: 190 cm, Breite: 95 cm

Tiefe	Art.-Nr.	Preis
40 cm	W-43427	<b>€ 685,00</b>
50 cm	W-43428	<b>€ 714,00</b>
60 cm	W-43429	<b>€ 743,00</b>

Warnhinweis: 27 (Seite 240)

**mit Mittelwand und 8 Böden, verstellbar**

Höhe: 190 cm, Breite: 127 cm

Tiefe	Art.-Nr.	Preis
40 cm	W-43430	<b>€ 756,00</b>
50 cm	W-43431	<b>€ 784,00</b>
60 cm	W-43432	<b>€ 816,00</b>

Warnhinweis: 27 (Seite 240)

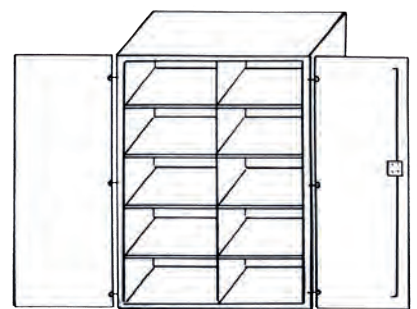



2



**Preisknaller**  
nur  
**€ 869,00**



**Klassenraum-Schrank mit 30 kleinen Schubladen und 2 Ablageböden, 1 davon verstellbar**  
W-43246 + Farbe  
Warnhinweis: 27 (Seite 240)

**€ 869,00**

Bitte geben Sie immer das gewünschte Dekor an – Seite 243.

Abbildung: Dekor Buche hell - Lieferung ohne Deko

### Klassenraum-Schränke mit kleinen Schubladen

Maße H/B/T: 190 x 95 x 50 cm, Schubladen: 8 x 24,5 x 35 cm

Hersteller: X10101 (S. 238)



Abb.: Dekor Buche hell - Lieferung ohne Deko

**Klassenraum-Schrank mit 24 kleinen Schubladen und 3 Ablageböden, 2 davon verstellbar**  
Art.-Nr. W-43247 + Farbe  
Warnhinweis: 27 (Seite 240) **€ 817,00**



Abb.: Dekor Buche hell - Lieferung ohne Deko

**Klassenraum-Schrank mit 18 kleinen Schubladen und 3 Ablageböden, 2 davon verstellbar**  
Art.-Nr. W-43248 + Farbe  
Warnhinweis: 27 (Seite 240) **€ 763,00**



Abb.: Dekor Buche hell - Lieferung ohne Deko

**Klassenraum-Schrank mit 12 kleinen Schubladen und 4 Ablageböden, 2 davon verstellbar**  
Art.-Nr. W-42745 + Farbe  
Warnhinweis: 27 (Seite 240) **€ 706,00**



Bitte geben Sie immer die gewünschte Schubladenfarbe hinter der Art.-Nr. an!



rot



grün



blau



gelb



transparent



bunt

Bitte geben Sie immer das gewünschte Dekor an – Seite 243.

**Klassenraum-Schrank mit 15 großen Schubladen und 2 Ablageböden, 1 davon verstellbar**

W-43249 + Farbe

**€ 869,00**

Warnhinweis: 27 (Seite 240)

Abbildung: Dekor Buche hell · Lieferung ohne Deko

**modulus**  
Möbel mit System

**Klassenraum-Schränke mit großen Schubladen**  
Maße H/B/T: 190 x 95 x 50 cm, Schubladen: 17,5 x 24,5 x 35 cm

Hersteller: X10101 (S. 238)



Abb.: Dekor Buche hell · Lieferung ohne Deko

**Klassenraum-Schrank mit 12 großen Schubladen und 3 Ablageböden, 2 davon verstellbar**

Art.-Nr. W-43250 + Farbe

**€ 817,00**

Warnhinweis: 27 (Seite 240)



Abb.: Dekor Buche hell · Lieferung ohne Deko

**Klassenraum-Schrank mit 9 großen Schubladen und 3 Ablageböden, 2 davon verstellbar**

Art.-Nr. W-43251 + Farbe

**€ 763,00**

Warnhinweis: 27 (Seite 240)



Abb.: Dekor Buche hell · Lieferung ohne Deko

**Klassenraum-Schrank mit 6 großen Schubladen und 4 Ablageböden, 2 davon verstellbar**

Art.-Nr. W-42746 + Farbe

**€ 706,00**

Warnhinweis: 27 (Seite 240)



Abb.: Dekor Buche hell - Lieferung ohne Deko

**Klassenraum-Schrank**  
mit 16 großen Schubladen und 6 Ablageböden, 4 davon verstellbar

Art.-Nr. W-43252 + Farbe

Warnhinweis: 27 (Seite 240)

€ 972,00

## Klassenraum-Schrank mit Mittelwand und großen Schubladen



Abb.: Dekor Buche hell - Lieferung ohne Deko

**Klassenraum-Schrank**  
mit 20 großen Schubladen und 4 Ablageböden, 2 davon verstellbar

Art.-Nr. W-43253  
+ Farbe

€ 1044,00

Warnhinweis: 27 (Seite 240)



Abb.: Dekor Buche hell - Lieferung ohne Deko

**Klassenraum-Schrank**  
mit 12 großen Schubladen und 6 Ablageböden, 4 davon verstellbar

Art.-Nr. W-43254  
+ Farbe

€ 929,00

Warnhinweis: 27 (Seite 240)

Bitte geben Sie immer das gewünschte Dekor an - Seite 243.

**modulus**<sup>®</sup>  
Möbel mit System

## Klassenraum-Schränke mit großen und kleinen Schubladen

Maße H/B/T: 190 x 127 x 50 cm

Hersteller: X10101 (S. 238)

kleine Schubladen: 8 x 24,5 x 35 cm, große Schubladen: 17,5 x 24,5 x 35 cm



Abb.: Dekor Buche hell - Lieferung ohne Deko

**Klassenraum-Schrank**  
mit 32 kleinen Schubladen und 6 Ablageböden, 4 davon verstellbar

Art.-Nr. W-43257 + Farbe

Warnhinweis: 27 (Seite 240)

€ 972,00

## Klassenraum-Schrank mit Mittelwand und kleinen Schubladen



Abb.: Dekor Buche hell - Lieferung ohne Deko

**Klassenraum-Schrank**  
mit 24 kleinen Schubladen und 6 Ablageböden, 4 davon verstellbar

Art.-Nr. W-43255  
+ Farbe

€ 929,00

Warnhinweis: 27 (Seite 240)



Abb.: Dekor Buche hell - Lieferung ohne Deko

**Klassenraum-Schrank**  
mit 40 kleinen Schubladen und 4 Ablageböden, 2 davon verstellbar

Art.-Nr. W-43256  
+ Farbe

€ 1044,00

Warnhinweis: 27 (Seite 240)

Bitte geben Sie immer das gewünschte Dekor an - Seite 243.

## Schmale Hochschränke eintürig

Bestens geeignet als Beischränke für noch mehr Stauraum oder als Ausgleichsschränke für die bessere Ausnutzung der vorhandenen Stellfläche. Hersteller: X10101 (S. 238)

### Hochschrank, eintürig, 3 Ablageböden und Schubladen

Maße H/B/T: 190 x 64 x 50 cm

Türanschlag links

8 große Schubladen

Art.-Nr. W-43263 + Farbe

16 kleine Schubladen

Art.-Nr. W-43264 + Farbe

je € 657,00

Türanschlag rechts

8 große Schubladen

Art.-Nr. W-43265 + Farbe

16 kleine Schubladen

Art.-Nr. W-43266 + Farbe

je € 657,00

*Bitte geben Sie immer das gewünschte Dekor an – Seite 243.*

Warnhinweis: 27 (Seite 240)

Warnhinweis: 27 (Seite 240)



Abb.: Dekor Buche hell · Lieferung ohne Deko

### Schmaler Hochschrank, eintürig, 4 Ablageböden

Maße H/B: 190 x 64 cm

Tiefe: 40 cm

Türanschlag rechts Art.-Nr. W-43267

Türanschlag links Art.-Nr. W-43268

je € 552,00

Tiefe: 50 cm

Türanschlag rechts Art.-Nr. W-43269

Türanschlag links Art.-Nr. W-43270

je € 581,00

Tiefe: 60 cm

Türanschlag rechts Art.-Nr. W-43271

Türanschlag links Art.-Nr. W-43272

je € 609,00

### Schmaler Hochschrank, eintürig, 5 Ablageböden (ohne Abbildung)

Maße H/B: 190 x 64 cm

Tiefe: 50 cm

Türanschlag rechts Art.-Nr. W-43328

Türanschlag links Art.-Nr. W-43329

je € 593,00

Warnhinweis: 27 (Seite 240)

Warnhinweis: 27 (Seite 240)

Warnhinweis: 27 (Seite 240)

Warnhinweis: 27 (Seite 240)

**Bitte geben Sie immer die gewünschte Schubladenfärb hinter der Art.-Nr. an!**



rot



grün



blau



gelb

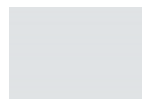

transparent



bunt



Türanschlag links

Abb.: Dekor Buche hell  
Lieferung ohne Deko



Türanschlag rechts

Abb.: Dekor Buche hell · Lieferung ohne Deko

# Schränke

## Schränke mit 2 Türen

Maße H/B/T: 190 x 95 x 50 cm

### Halbtüren-Schrank 5 Ablageböden, 4 davon verstellbar

Art.-Nr. W-43273

Warnhinweis: 27 (Seite 240) € 509,00



Abb.: Dekor Buche hell · Lieferung ohne Deko



Abb.: Dekor Buche hell · Lieferung ohne Deko



Abb.: Dekor Buche hell · Lieferung ohne Deko

### Halbtüren-Schrank mit 4 Ablageböden und 9 großen Schubladen

Art.-Nr. W-43274 + Farbe

Warnhinweis: 27 (Seite 240) € 822,00

### Halbtüren-Schrank mit 3 Ablageböden und 24 kleinen Schubladen

Art.-Nr. W-43275 + Farbe

Warnhinweis: 27 (Seite 240) € 779,00

Abb.: Dekor Buche hell · Lieferung ohne Deko



Bitte geben Sie  
immer  
das gewünschte  
Dekor an –  
Seite 243.



Bitte geben Sie  
immer  
das gewünschte  
Dekor an –  
Seite 243.

Abb.: Dekor Buche hell · Lieferung ohne Deko

### Halbtüren-Schrank Maße H/B/T: 190 x 95 x 50 cm mit 5 Ablageböden, 4 davon verstellbar

Art.-Nr. W-43276 € 664,00

Warnhinweis: 27 (Seite 240)

## modulus® Möbel mit System

## Klassenraum-Schrank mit Halbtüren

Hersteller: X10101 (S. 238)

### Schrank mit 4 Türen



Abb.: Dekor Buche hell · Lieferung ohne Deko

### Halbtüren-Schrank Maße H/B/T: 190 x 95 x 50 cm

mit 3 Ablageböden und  
24 kleinen Schubladen

Art.-Nr. W-43277 + Farbe  
€ 869,00

Warnhinweis: 27 (Seite 240)



Abb.: Dekor Buche hell · Lieferung ohne Deko

### Halbtüren-Schrank Maße H/B/T: 190 x 95 x 50 cm

mit 4 Ablageböden und  
9 großen Schubladen

Art.-Nr. W-43278 + Farbe  
€ 881,00

Warnhinweis: 27 (Seite 240)

Grundpreis m, l, kg, m<sup>2</sup> inkl. MwSt.

Preise in € Brutto (inklusive MwSt.) · Lieferung ab 69,00 € Brutto (inkl. MwSt.) frei Haus, darunter 4,60 € Brutto (inkl. MwSt.) für Versand!

## Schränke mit Mittelwand und mit 2 Türen

Maße H/B/T: 190 x 127 x 50 cm



Abb.: Dekor Buche hell - Lieferung ohne Deko

**Halbtüren-Schrank mit Mittelwand, 6 Ablageböden und 16 großen Schubladen**

Art.-Nr. W-43279  
+ Farbe

€ 958,00

Warnhinweis: 27 (Seite 240)



Abb.: Dekor Buche hell - Lieferung ohne Deko

**Halbtüren-Schrank mit Mittelwand, 6 Ablageböden und 32 kleinen Schubladen**

Art.-Nr. W-43280  
+ Farbe

€ 958,00

Warnhinweis: 27 (Seite 240)



Bitte geben Sie immer das gewünschte Dekor an - Seite 243.

**Halbtüren-Schrank mit Mittelwand, 12 Ablageböden, 8 davon verstellbar**

Art.-Nr. W-43281

€ 709,00

Warnhinweis: 27 (Seite 240)

2



Abb.: Dekor Buche hell - Lieferung ohne Deko

**Halbtüren-Schrank mit Mittelwand, 10 Ablageböden, 6 davon verstellbar**

Art.-Nr. W-43284 € 854,00

Warnhinweis: 27 (Seite 240)

Bitte geben Sie immer das gewünschte Dekor an - Seite 243.

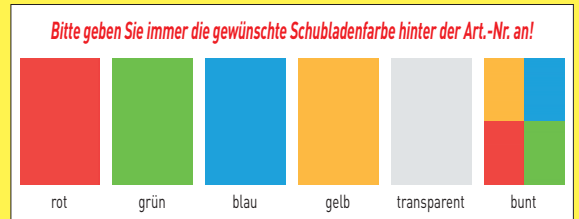

## Schränke mit Mittelwand und mit 4 Türen

Hersteller: X10101 (S. 238)



Abb.: Dekor Buche hell - Lieferung ohne Deko

**Halbtüren-Schrank mit Mittelwand, 6 Ablageböden und 32 kleinen Schubladen**

Art.-Nr. W-43282  
+ Farbe

€ 1059,00

Warnhinweis: 27 (Seite 240)



Abb.: Dekor Buche hell - Lieferung ohne Deko

**Halbtüren-Schrank mit Mittelwand, 6 Ablageböden und 16 großen Schubladen**

Art.-Nr. W-43283  
+ Farbe

€ 1059,00

Warnhinweis: 27 (Seite 240)



Abb.: Dekor Buche hell · Lieferung ohne Deko

## Schranksystem „Erfurt“

Maße H/B/T: 190 x 191 x 50 cm  
 Noch mehr Platz für Ihre Lehrmittel bietet unser Schranksystem mit 13 höhenverstellbaren Böden.

**Schranksystem besteht aus:**  
 W-43431 + W-43328

Art.-Nr. W-43332

**€ 1373,00**

Warnhinweis: 27 (Seite 240)



**modulus**<sup>®</sup>  
 Möbel mit System

**Schranksysteme** Maße H/B/T: 190 x 191 x 50/60 cm

Rückwand 19 mm stark

Bitte geben Sie immer das gewünschte Dekor an – Seite 243.

Hersteller: X10101 (S. 238)



Abb.: Dekor Buche hell · Lieferung ohne Deko

## Schranksystem „Dessau“

Maße H/B/T: 190 x 191 x 60 cm

Sehr breiter Sportschrank für noch mehr Stauraum. 6 Ballablagen und 8 Fachböden sind höhenverstellbar.

**Schranksystem besteht aus:**  
 W-43272 + W-43319

Warnhinweis: 27 (Seite 240)

Art.-Nr. W-43333

**€ 1613,00**

Bitte geben Sie die gewünschte Schubladenfarbe an!



Abb.: Dekor Buche hell · Lieferung ohne Deko

## Schranksystem „Torgau“

Maße H/B/T: 190 x 191 x 50 cm

Bestens geeignet für Lehrerzimmer, Klassen- und Vorbereitungsräume. 16 Schubladen herausnehmbar, Garderobe mit Ablage, 9 Fachböden.

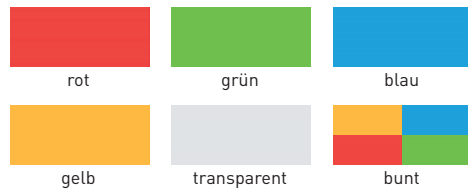
**Schranksystem besteht aus:**  
 W-43331 + W-43269

Warnhinweis: 27 (Seite 240)

Art.-Nr. W-43334

+ Farbe

**€ 1441,00**

## Garderobenschrank

Maße H/B/T: 190 x 127 x 50 cm

Mit 16 Schubladen und 5 Ablageböden, 3 davon verstellbar.

Warnhinweis: 27 (Seite 240)

Art.-Nr. W-43331 + Farbe

**€ 799,00**

Grundpreis m, l, kg, m<sup>2</sup> inkl. MwSt.

Preise in € Brutto (inklusive MwSt.) - Lieferung ab 69,00 € Brutto (inkl. MwSt.) frei Haus, darunter 4,60 € Brutto (inkl. MwSt.) für Versand!



Abb.: Dekor Buche hell · Lieferung ohne Deko

**Preisknaller**

## Schranksystem „Halle“

Maße H/B/T: 190 x 255 x 50 cm

Schrank mittig für viel Platz für Lehrmittel. Darunter 32 Eigentumsfächer mit herausnehmbaren Schubladen. Seitlich mit 2 schmalen Hochschränken mit 9 Ablageböden für mehr Stauraum.

**Schranksystem besteht aus:**  
W-43270 + W-43243 + W-43328

**Art.-Nr. W-43335 + Farbe**

Warnhinweis: 27 (Seite 240)

**€ 2126,00**



Abb.: Dekor Buche hell · Lieferung ohne Deko



Abb.: Dekor Buche hell · Lieferung ohne Deko

## Schranksystem „Jena“

Maße H/B/T: 190 x 255 x 50 cm

Ideal für Lehrmittel im Klassenraum oder als Blickfang im Lehrerzimmer. Mittig mit Bücherregal oder Platz für Ausstellungsstücke sowie seitlich 2 geschlossene schmale Hochschränke.

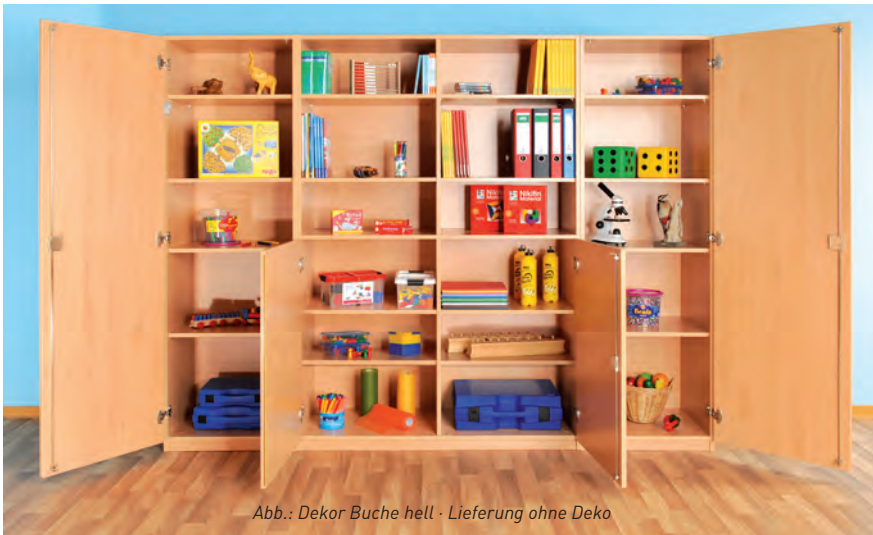
**Schranksystem besteht aus:** W-43270 + W-43281 + W-43269

**Art.-Nr. W-43336**

Warnhinweis: 27 (Seite 240)

**€ 1890,00**

Bitte geben Sie immer das gewünschte Dekor an – Seite 243.



Abb.: Dekor Buche hell · Lieferung ohne Deko

## Schranksystem „Köthen“

Maße H/B/T: 190 x 255 x 50 cm

Schrank mittig ein ansprechendes Bücherregal, darunter 32 kleine Schubladen zum Herausnehmen und durch 2 Türen abschließbar. Seitlich 2 schmale Hochschränke mit 9 Ablageböden.

**Schranksystem besteht aus:**  
W-43270 + W-43280 + W-43328

**Art.-Nr. W-43337 + Farbe**

Warnhinweis: 27 (Seite 240)

**€ 2023,00**

**modulus®**  
Möbel mit System

## Vom Serienschrank zum Schrankwandsystem

Unsere Schrankwände bestehen aus einzelnen Modulen (Serienschränken). Grundsätzlich können alle unsere Schrankmodelle zur Schrankwand kombiniert werden. Die Vielfalt unserer Schränke und die zahlreichen variablen Inneneinrichtungen sind bestens geeignet zur Schaffung maßgeschneiderter Aufbewahrungslösungen. Mit unseren Ausgleichsschränken sind wir in der Lage vom Kunden gewünschte Längen der Schrankwände zentimetergenau herzustellen und das ohne Aufpreis, inkl. Montage vor Ort.

Hersteller: X10101 (S. 238)

### Beispiel für Schrankkombinationen S. 76-81

**Noch eine Bitte:** Bei eigener Schrankkombination eine lockere Freihandskizze wie die Schränke kombiniert werden sollen. Dies erleichtert uns die Fertigung und erspart Rückfragen.

### Bestellbeispiel:

**Schranksystem „Jena“**  
Hochschrank 1x W-43269  
Hochschrank 1x W-43270  
Halbtürenschränk 1x W-43281  
Dekor Buche hell

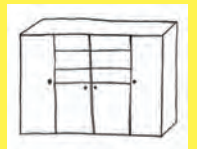



2



Bitte geben Sie immer die gewünschte Schubladenfarbe hinter der Art.-Nr. an!



Abb.: Dekor Buche hell - Lieferung ohne Deko

### Beispiele für Schrankkombinationen Oslo, Wien, Berlin, Prag

Hersteller: X10101 (S. 238)



Abb.: Dekor Buche hell - Lieferung ohne Deko



Bei eigener Schrankwandkombination schauen Sie bitte auf Seite 77.

### Schranksystem „Oslo“

Maße H/B/T: 190 x 381 x 50 cm

Unser Schrankwandssystem besteht aus 3 Klassenraumregalen mit Schubladen. 48 große oder 96 kleine Schubladen mit 18 Ablageböden, davon sind 12 in der Höhe verstellbar, für noch mehr Stauraum.

**Schranksystem besteht aus:**  
3x W-43242

**48 große Schubladen**

**Art.-Nr. W-43338 + Farbe**

Warnhinweis: 27 (Seite 240)

**€ 2198,00**

**Schranksystem besteht aus:**  
3x W-43243

**96 kleine Schubladen**

**Art.-Nr. W-43339 + Farbe**

Warnhinweis: 27 (Seite 240)

**€ 2616,00**

Bitte geben Sie immer das gewünschte Dekor an - Seite 243.

Abb.: Dekor Buche hell - Lieferung ohne Deko



2



### Klassenregal

Maße H/B/T:

190 x 127 x 40 cm

mit 8 Fachböden

mit je 50 kg Traglast je Boden

Art.-Nr. W-43180

€ 525,00

Warnhinweis: 27 (Seite 240)

## Schulbibliothek „Berlin“

Maße H/B/T: 190 x 508 x 40 cm

50 kg je Regalboden ohne durchzubiegen. Papier ist schwer, deshalb werden unsere Regale aus Qualitätsspanplatten (19 mm) hergestellt. Sie erfüllen diese Ansprüche.

Schulbibliothek

besteht aus:

4x W-43180

Art.-Nr. W-43340

Warnhinweis: 27 (Seite 240)

€ 2050,00



**modulus**  
Möbel mit System

Vom Serienschrank zur Schrankwand  
Eine preiswerte Lösung

Hersteller: X10101 (S. 238)

Abb.: Dekor Buche hell - Lieferung ohne Deko



## Schranksystem „Wien“

Maße H/B/T: 190 x 381 x 50 cm

Schrank mittig Bücherregal oder Ausstellungsfläche für Exponate als Blickfang im Lehrerzimmer oder Unterrichtsmittel im Vorbereitungsraum. Unten Halbschrank mit 4 Fachböden. Links und rechts Hochschranke mit 16 höhenverstellbaren Fachböden für große Lehrmittelsammlungen.

Bei eigener Schrankwandkombination  
schauen Sie bitte auf Seite 77.

Schranksystem besteht aus:

2x W-43431 + 1x W-43281

Art.-Nr. W-43341

Warnhinweis: 27 (Seite 240)

€ 2195,00

Bitte geben Sie immer das gewünschte Dekor an – Seite 243.





2



Bei eigener Schrankwandkombination schauen Sie bitte auf Seite 77.



**Garderobenschrank**  
mit Ablageboden  
Maße H/B/T: 190 x 95 x 50 cm  
Art.-Nr. W-43344  
**€ 493,00**  
Warnhinweis: 27 (Seite 240)

Abb.: Dekor Buche hell · Lieferung ohne Deko



Abb.: Dekor Buche hell · Lieferung ohne Deko

**modulus®**  
Möbel mit System

Beispiele für Schrankwand-Kombinationen

Hersteller: X10101 (S. 238)

**Schranksystem „Prag“**

Maße H/B/T: 190 x 380 x 50 cm

Bestens geeignet für Lehrerzimmer und in Vorbereitungsräumen. Es stehen 2 Varianten zur Auswahl – mit und ohne Garderobenschrank.

**Schrankwandssystem mit Garderobenschrank bestehend aus:**

1x W-43425 + 2x W-43273 + 1x W-43344

Art.-Nr. W-43342

Warnhinweis: 27 (S. 240)

**€ 2370,00**

**Schrankwandssystem bestehend aus (ohne Garderobenschrank):**

2x W-43425 + 2x W-43273

Art.-Nr. W-43343

Warnhinweis: 27 (S. 240)

**€ 2497,00**

Bitte geben Sie immer das gewünschte Dekor an – Seite 243.



Abb.: Dekor Buche hell · Lieferung ohne Deko

Bitte geben Sie immer die gewünschte Schubladenfarbe hinter der Art.-Nr. an!



rot



grün



blau



gelb

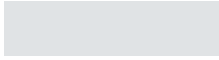

transparent



bunt



Abb.: Dekor Buche hell - Lieferung ohne Deko



Abb.: Dekor Buche hell - Lieferung ohne Deko



Abb.: Dekor Buche hell - Lieferung ohne Deko

**Halbtüren-schrank mit Mittelwand,** 10 Ablageböden, 6 davon verstellbar

Maße H/B/T: 190 x 127 x 50 cm

Art.-Nr. W-43539

€ 726,00

Warnhinweis: 27 (Seite 240)



Abb.: Dekor Buche hell - Lieferung ohne Deko

## Vom Serienschrank zur Schrankwand

Hersteller: X10101 (S. 238)

**Eine preiswerte Lösung!**

## Schrankwand-system „Zürich“

Maße H/B/T: 190 x 381 x 50 cm

Eine gelungene Kombination, oben Bibliothek, offene Regale, unten abschließbare Unterschränke mit Fachböden oder Schubladen.

**Schrankwandssystem mit 32 Fachböden bestehend aus:** 2x W-43539 + 1x W-43281

Art.-Nr. W-43345

Warnhinweis: 27 (S. 240)

€ 2055,00

**Schrankwandssystem mit 96 kleinen Schubladen bestehend aus:** 3x W-43280

Art.-Nr. W-43346 + Farbe

Warnhinweis: 27 (S. 240)

€ 2755,00

**Schrankwandssystem mit 48 großen Schubladen bestehend aus:** 3x W-43279

Art.-Nr. W-43347 + Farbe

Warnhinweis: 27 (S. 240)

€ 2755,00



Abb.: Dekor Buche hell - Lieferung ohne Deko

Bitte geben Sie immer das gewünschte Dekor an - Seite 243.



2



**modulus**  
Möbel mit System

## Qualitäts- Möbel

Hersteller: X10101 (S. 238)

### Schließfachschränke 4 ohne Briefschlitz

Innenmaß der Fächer H/B/T: 43 x 38 x 49 cm

Schrank mit geschlossenen Fächern.  
Jedes Fach ist mittels Zylinderschloss verschließbar.

#### Schließfachschrank 4/4R

Maße H/B/T: 190 x 42 x 52 cm

mit 4 geschlossenen Fächern,  
rechts angeschlagen

Art.-Nr. W-44829 **€ 475,00**

Warnhinweis: 27 (Seite 240)

#### Schließfachschrank 4/4L

Maße H/B/T: 190 x 42 x 52 cm

mit 4 geschlossenen Fächern,  
links angeschlagen (siehe Zeichnung)

Art.-Nr. W-44830 **€ 475,00**

Warnhinweis: 27 (Seite 240)



Abbildung:  
Dekor Buche hell

Lieferung ohne Deko

Bitte geben Sie immer das gewünschte Dekor an – Seite 243.

#### Schließfach- schrank 4/8

Maße H/B/T:  
190 x 84 x 52 cm

mit 8 geschlos-  
senen Fächern

Art.-Nr. W-44831

**€ 891,00**

Warnhinweis: 27 (Seite 240)



Abbildung: Dekor Buche hell  
Lieferung ohne Deko

## Schließfachschränke 4B mit Briefschlitz

Innenmaß der Fächer H/B/T: 43 x 38 x 49 cm

Schrank mit geschlossenen Fächern. Jedes Fach ist mittels Zylinderschloss verschließbar.  
Die Türen haben einen Briefschlitz, so kann die persönliche Post verteilt werden.

#### Schließfachschrank 4B/4R

Maße H/B/T: 190 x 42 x 52 cm

mit 4 geschlossenen Fächern, Briefschlitz,  
rechts angeschlagen

Art.-Nr. W-4403 **€ 498,00**

Warnhinweis: 27 (Seite 240)

#### Schließfachschrank 4B/4L

Maße H/B/T: 190 x 42 x 52 cm

mit 4 geschlossenen Fächern, Briefschlitz,  
links angeschlagen (siehe Zeichnung)

Art.-Nr. W-4404 **€ 498,00**

Warnhinweis: 27 (Seite 240)



#### Schließfachschrank 4B/8

Maße H/B/T: 190 x 84 x 52 cm

mit 8 geschlossenen Fächern, Briefschlitz,  
(siehe Abb. rechts)

Art.-Nr. W-4405

Warnhinweis: 27 (Seite 240)

**€ 941,00**



Abbildung: Dekor Buche hell

Grundpreis m, l, kg, m<sup>2</sup> inkl. MwSt.

Preise in € Brutto (inklusive MwSt.) - Lieferung ab 69,00 € Brutto (inkl. MwSt.) frei Haus, darunter 4,60 € Brutto (inkl. MwSt.) für Versand!



Abb.: Dekor Buche hell · Lieferung ohne Deko

## Schließfachschrank 5 mit Ablagen und Fächern

Praktischer Schließfachschrank mit offenen und geschlossenen Fächern und ein großes Fach als Unterschrank. Jede Tür ist mittels Zylinderschloss verschließbar.

Innenmaß geschlossene Fächer H/B/T: 23,5 x 38 x 49 cm  
Innenmaß offene Fächer H/B/T: 14,5 x 38 x 49 cm

### Schließfachschrank 5/3R

Maße H/B/T: 190 x 42 x 52 cm

mit 3 offenen u. 3 geschlossenen Fächern und einem Unterschrank, rechts angeschlagen

Art.-Nr. W-4800

Warnhinweis: 27 (Seite 240)

€ 513,00

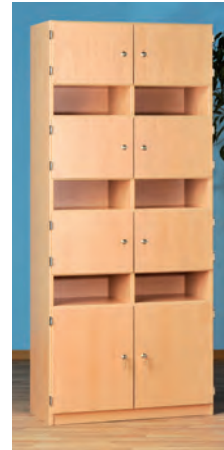

### Schließfachschrank 5/3L

Maße H/B/T: 190 x 42 x 52 cm

mit 3 offenen u. 3 geschlossenen Fächern und einem Unterschrank, links angeschlagen (siehe Zeichnung)

Art.-Nr. W-4801

€ 513,00

Warnhinweis: 27 (Seite 240)



### Schließfachschrank 5/6

Maße H/B/T: 190 x 84 x 52 cm

mit 6 offenen, 6 geschlossenen und 2 großen Fächern als Unterschrank

Art.-Nr. W-4802

Warnhinweis: 27 (Seite 240)

€ 966,00

# modulus®

## Möbel mit System

## Schließfachschränke mit Ablagen und Fächern

Hersteller: X10101 (S. 238)



## Schließfachschrank 3 mit Ablagen und Fächern

Diese Schränke mit den sehr großen abschließbaren Fächern und Ablagefächern sind ideal um alle persönlichen Dinge, die man ständig in der Schule benötigt, zu verwahren, bis hin zur Aktentasche.

Innenmaß geschlossene Fächer H/B/T: 38 x 38 x 49 cm  
Innenmaß offene Fächer H/B/T: 19 x 38 x 49 cm

### Schließfachschrank 3/3R

Maße H/B/T: 190 x 42 x 52 cm

mit 3 offenen und 3 geschlossenen Fächern, rechts angeschlagen

Art.-Nr. W-4400

Warnhinweis: 27 (Seite 240)

€ 482,00



### Schließfachschrank 3/3L

Maße H/B/T: 190 x 42 x 52 cm

mit 3 offenen und 3 geschlossenen Fächern, links angeschlagen (siehe Zeichnung)

Art.-Nr. W-4401

Warnhinweis: 27 (Seite 240)

€ 482,00



### Schließfachschrank 3/6

Maße H/B/T: 190 x 84 x 52 cm

mit 6 offenen und 6 geschlossenen Fächern

Art.-Nr. W-4402

Warnhinweis: 27 (Seite 240)

€ 844,00



Bitte geben Sie immer das gewünschte Dekor an – Seite 243.

Abb.: Dekor Buche hell · Lieferung ohne Deko

# Schiebetürenschränke

**modulus**  
Möbel mit System

Qualitäts-Möbel

Hersteller: X10101 (S. 238)



2



Abbildung: Dekor Buche hell · Lieferung ohne Deko

Bitte geben Sie immer das gewünschte Dekor an – Seite 243.



## Schiebetürenschränke

190 cm hoch

Wo wenig Platz, aber viel Stauraum benötigt wird (z.B. Sekretariat) da kommen diese Platzwunder zum Einsatz.



Abbildung: Dekor Buche hell · Lieferung ohne Deko

**Breite: 95 cm  
ohne Mittelwand  
4 Böden**

Tiefe: 40 cm

Art.-Nr. W-4762

Warnhinweis: 27 (S. 240)

**€ 669,00**



Tiefe: 50 cm

Art.-Nr. W-4763 Warnhinweis: 27 (S. 240) **€ 699,00**

Tiefe: 60 cm

Art.-Nr. W-4764 Warnhinweis: 27 (S. 240) **€ 729,00**

**Breite: 95 cm  
mit Mittelwand  
8 Böden**

Tiefe: 40 cm

Art.-Nr. W-4765

Warnhinweis: 27 (S. 240)

**€ 698,00**

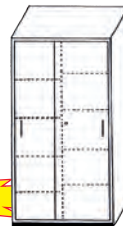

Tiefe: 50 cm

Art.-Nr. W-4766 Warnhinweis: 27 (S. 240) **€ 728,00**

Tiefe: 60 cm

Art.-Nr. W-4767 Warnhinweis: 27 (S. 240) **€ 758,00**

**Breite: 120 cm  
mit Mittelwand  
8 Böden**

Tiefe: 40 cm

Art.-Nr. W-4768

Warnhinweis: 27 (S. 240)

**€ 799,00**

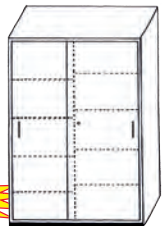

Tiefe: 50 cm

Art.-Nr. W-4769 Warnhinweis: 27 (S. 240) **€ 832,00**

Tiefe: 60 cm

Art.-Nr. W-4770 Warnhinweis: 27 (S. 240) **€ 864,00**

Grundpreis m, l, kg, m<sup>2</sup> inkl. MwSt.

Preise in € Brutto (inklusive MwSt.) - Lieferung ab 69,00 € Brutto (inkl. MwSt.) frei Haus, darunter 4,60 € Brutto (inkl. MwSt.) für Versand!

# Halbschränke mit Schiebetüren

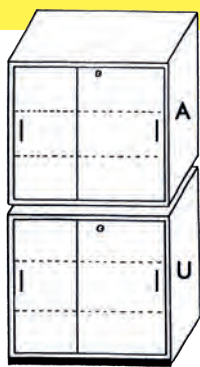

## Aufsatzschrank (A)

ohne Mittelwand, 2 Böden  
Höhe: 92 cm, Breite: 95 cm

Tiefe: 40 cm Art.-Nr. W-4360  
€ 428,00

Tiefe: 50 cm Art.-Nr. W-4361  
€ 448,00

Tiefe: 60 cm Art.-Nr. W-4362  
€ 469,00

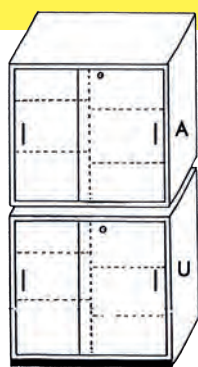

## Aufsatzschrank (A)

mit Mittelwand, 4 Böden  
Höhe: 92 cm, Breite: 120 cm

Tiefe: 40 cm Art.-Nr. W-4366  
€ 476,00

Tiefe: 50 cm Art.-Nr. W-4367  
€ 517,00

Tiefe: 60 cm Art.-Nr. W-4368  
€ 538,00

Warnhinweis: 27 (Seite 240)

Warnhinweis: 27 (Seite 240)

## Unterschrank (U)

ohne Mittelwand, 2 Böden  
Höhe: 98 cm, Breite: 95 cm

Tiefe: 40 cm Art.-Nr. W-4369  
€ 448,00

Tiefe: 50 cm Art.-Nr. W-4370  
€ 473,00

Tiefe: 60 cm Art.-Nr. W-4371  
€ 502,00

## Unterschrank (U)

mit Mittelwand, 4 Böden  
Höhe: 98 cm, Breite: 120 cm

Tiefe: 40 cm Art.-Nr. W-4375  
€ 457,00

Tiefe: 50 cm Art.-Nr. W-4376  
€ 486,00

Tiefe: 60 cm Art.-Nr. W-4377  
€ 516,00



**Achtung!**  
Auch kombinierbar mit unseren  
Aufsatzschränken von Seite 87-89.

Abb.: Dekor Buche hell · Lieferung ohne Deko

**modulus®**  
Möbel mit System

Halbschränke mit Schiebetüren, Höhe 92/98 cm

Hersteller: X10101 (S. 238)

## Sideboard – Eine praktische Alternative

Wo ein Schrank nicht passt, dort ist das Sideboard eine Alternative. Das Sideboard bietet nicht nur viel Stauraum, sondern auch noch eine praktische Ablage und ist mit der Sichtrückwand auch als Raumteiler einsetzbar.

### ohne Mittelwand, 2 Böden

Höhe: 98 cm, Breite: 95 cm

Tiefe	Art.-Nr.	Preis
40 cm	W-43348	€ 448,00
50 cm	W-43349	€ 473,00
60 cm	W-43350	€ 502,00

### mit Mittelwand, 4 Böden

Höhe: 98 cm, Breite: 95 cm

Tiefe	Art.-Nr.	Preis
40 cm	W-43351	€ 469,00
50 cm	W-43352	€ 497,00
60 cm	W-43353	€ 502,00

Höhe: 98 cm, Breite: 120 cm

Tiefe	Art.-Nr.	Preis
40 cm	W-43354	€ 457,00
50 cm	W-43355	€ 486,00
60 cm	W-43356	€ 516,00



Bitte geben Sie immer das gewünschte Dekor an – Seite 243.



Abb.: Dekor Buche hell · Lieferung ohne Deko



2



ab  
**€ 756,00**

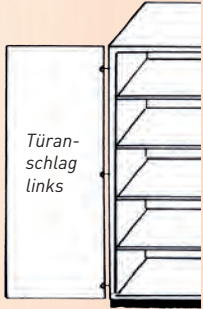

Türanschlag links

### Ausgleichschränk mit 4 Böden

Höhe: 190 cm,  
Breite: bis 60 cm

Bitte geben Sie die gewünschte Breite an!

Tiefe 40 cm

W-43433

€ 499,00

Tiefe 50 cm

W-43434

€ 529,00

Tiefe 60 cm

W-43435

€ 559,00

Warnhinweis: 27 (Seite 240)

Bitte Türanschlag angeben R oder L!



Abbildung: Dekor Buche hell · Lieferung ohne Deko

Bitte geben Sie immer das gewünschte Dekor an – Seite 243.

## Hochschränke mit Drehtüren

### ohne Mittelwand und 4 verstellbare Böden

für eine Traglast je Boden von über 50 kg (z.B. Bücher, Werkzeug ...)

### mit Metallunterzug (verhindert Durchbiegen der Böden)

Höhe: 190 cm, Breite: 120 cm

Tiefe 40 cm

Art.-Nr. W-44456

Warnhinweis: 27 (Seite 240) € 707,00

Tiefe 50 cm

Art.-Nr. W-40332

Warnhinweis: 27 (Seite 240) € 726,00

Tiefe 60 cm

Art.-Nr. W-44457

Warnhinweis: 27 (Seite 240) € 751,00



### mit Mittelwand und 8 verstellbare Böden

Höhe: 190 cm, Breite: 120 cm

Tiefe 40 cm

Art.-Nr. W-4312

Warnhinweis: 27 (Seite 240) € 756,00

Tiefe 50 cm

Art.-Nr. W-4313

Warnhinweis: 27 (Seite 240) € 784,00

Tiefe 60 cm

Art.-Nr. W-4314

Warnhinweis: 27 (Seite 240) € 816,00

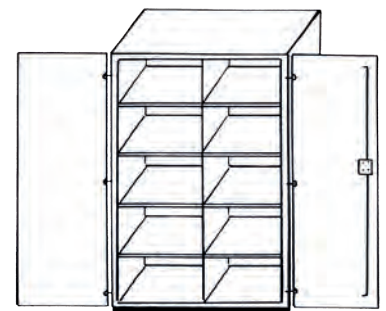

Grundpreis m, l, kg, m<sup>2</sup> inkl. MwSt.

Preise in € Brutto (inklusive MwSt.) - Lieferung ab 69,00 € Brutto (inkl. MwSt.) frei Haus, darunter 4,60 € Brutto (inkl. MwSt.) für Versand!

## Aufsatzschränke

Höhe: 92 cm, Breite: 120 cm

### mit Mittelwand, 4 verstellbare Böden

Tiefe 40 cm

Art.-Nr. W-4321

€ 439,00

Tiefe 50 cm

Art.-Nr. W-4322

€ 471,00

Tiefe 60 cm

Art.-Nr. W-4323

€ 502,00



Warnhinweis: 27 (Seite 240)

### ohne Mittelwand, 2 verstellbare Böden

für eine Traglast je Boden von über 50 kg (z.B. Bücher, Werkzeug ...)

### mit Metallunterzug (verhindert Durchbiegen der Böden)

Tiefe 40 cm

Art.-Nr. W-44458

€ 429,00

Tiefe 50 cm

Art.-Nr. W-44459

€ 461,00

Tiefe 60 cm

Art.-Nr. W-44460

€ 492,00



Warnhinweis: 27 (Seite 240)

Bitte geben Sie immer das gewünschte Dekor an – Seite 243.



**Achtung!**  
Auch kombinierbar mit unseren  
Schiebetürschränken von Seite 85.

Abb.: Dekor Buche hell - Lieferung ohne Deko

## modulus® Halbschränke mit Drehtüren, Möbel mit System Höhe 92/98 cm

Hersteller: X10101 (S. 238)



## Unterschrank (mit Sockel)

### Eine praktische Alternative

Höhe: 98 cm, Breite: 120 cm

Wo ein hoher Schrank nicht passt, dort ist der Unterschrank eine Alternative. Der Unterschrank bietet nicht nur viel Stauraum, sondern auch noch eine praktische Ablage und ist mit der Sichrückwand auch als Raumteiler einsetzbar.



Abb.: Dekor Buche hell - Lieferung ohne Deko

## Unterschränke mit Mittelwand, 4 verstellbare Böden

Tiefe 40 cm

Art.-Nr. W-4330

€ 434,00

Tiefe 50 cm

Art.-Nr. W-4331

€ 462,00

Tiefe 60 cm

Art.-Nr. W-4332

€ 491,00



## Unterschränke ohne Mittelwand, 2 verstellbare Böden

für eine Traglast je Boden von über 50 kg (z.B. Bücher, Werkzeug ...)

### mit Metallunterzug

(verhindert Durchbiegen der Böden)

Tiefe 40 cm

Art.-Nr. W-44461

€ 424,00

Tiefe 50 cm

Art.-Nr. W-44462

€ 451,00

Tiefe 60 cm

Art.-Nr. W-44463

€ 482,00



Bitte geben Sie immer das gewünschte Dekor an – Seite 243.

# Halbschränke mit Drehtüren

2



**modulus**  
Möbel mit System

**Qualitäts-  
Möbel**



Bitte geben Sie immer  
das gewünschte Dekor an – Seite 243.

Abbildung: Dekor Buche hell · Lieferung ohne Deko

**Achtung!**  
Auch kombinierbar mit  
unseren Aufsatzschränken  
von Seite 85 und 89.

**modulus**  
Möbel mit System

## Halbschränke mit Türen mit und ohne Sockel

Aufsatz- und Unterschränke – Maße H/B: 92/98 x 95 cm

Hersteller: X10101 (S. 238)

### Halbschränke mit Türen, ohne Mittelwand, 2 Böden

Aufsatzschrank (ohne Sockel), Maße H/B: 92 x 95 cm

Tiefe: 40 cm	Art.-Nr. W-4315	<b>€ 344,00</b>
Tiefe: 50 cm	Art.-Nr. W-4316	<b>€ 375,00</b>
Tiefe: 60 cm	Art.-Nr. W-4317	<b>€ 396,00</b>

Warnhinweis: 27 (Seite 240)



### Halbschränke mit Türen, mit Mittelwand, 4 Böden

Aufsatzschrank (ohne Sockel), Maße H/B: 92 x 95 cm

Tiefe: 40 cm	Art.-Nr. W-4318	<b>€ 357,00</b>
Tiefe: 50 cm	Art.-Nr. W-4319	<b>€ 386,00</b>
Tiefe: 60 cm	Art.-Nr. W-4320	<b>€ 425,00</b>

Warnhinweis: 27 (Seite 240)



Unterschrank (mit Sockel), Maße H/B: 98 x 95 cm

Tiefe: 40 cm	Art.-Nr. W-4324	<b>€ 357,00</b>
Tiefe: 50 cm	Art.-Nr. W-4325	<b>€ 388,00</b>
Tiefe: 60 cm	Art.-Nr. W-4326	<b>€ 420,00</b>



Unterschrank (mit Sockel), Maße H/B: 98 x 95 cm

Tiefe: 40 cm	Art.-Nr. W-4327	<b>€ 390,00</b>
Tiefe: 50 cm	Art.-Nr. W-4328	<b>€ 431,00</b>
Tiefe: 60 cm	Art.-Nr. W-4329	<b>€ 461,00</b>



Grundpreis m, l, kg, m<sup>2</sup> inkl. MwSt.

Preise in € Brutto (inklusive MwSt.) - Lieferung ab 69,00 € Brutto (inkl. MwSt.) frei Haus, darunter 4,60 € Brutto (inkl. MwSt.) für Versand!

# Halbschränke ohne Türen



Der Unterschrank bietet nicht nur viel Stauraum sondern auch noch eine praktische Ablage und ist mit der Sichtrückwand auch als Raumteiler einsetzbar.



**Achtung!**  
Auch kombinierbar mit unseren Aufsatzschränken von Seite 85 und 88.



Bitte geben Sie immer das gewünschte Dekor an – Seite 243.

Abbildung: Dekor Buche hell · Lieferung ohne Deko

**modulus**  
Möbel mit System

**Halbschränke ohne Türen mit und ohne Sockel**  
Aufsatz- und Unterschränke – Maße H/B: 92/98 x 95 cm

Hersteller: X10101 (S. 238)

**Halbschränke als Regal, ohne Türen, ohne Mittelwand, 2 Böden**

Aufsatzschrank (ohne Sockel), Maße H/B: 92 x 95 cm

Tiefe: 40 cm	Art.-Nr. W-4342	€ 217,00
Tiefe: 50 cm	Art.-Nr. W-4343	€ 246,00
Tiefe: 60 cm	Art.-Nr. W-4344	€ 274,00

Warnhinweis: 27 (Seite 240)



**Halbschränke als Regal, ohne Türen, mit Mittelwand, 4 Böden**

Aufsatzschrank (ohne Sockel), Maße H/B: 92 x 95 cm

Tiefe: 40 cm	Art.-Nr. W-4345	€ 236,00
Tiefe: 50 cm	Art.-Nr. W-4346	€ 265,00
Tiefe: 60 cm	Art.-Nr. W-4347	€ 297,00

Warnhinweis: 27 (Seite 240)



Unterschrank (mit Sockel), Maße H/B: 98 x 95 cm

Tiefe: 40 cm	Art.-Nr. W-4351	€ 260,00
Tiefe: 50 cm	Art.-Nr. W-4352	€ 298,00
Tiefe: 60 cm	Art.-Nr. W-4353	€ 317,00



Unterschrank (mit Sockel), Maße H/B: 98 x 95 cm

Tiefe: 40 cm	Art.-Nr. W-4354	€ 240,00
Tiefe: 50 cm	Art.-Nr. W-4355	€ 274,00
Tiefe: 60 cm	Art.-Nr. W-4356	€ 296,00



# Vorbereitungs- & Transportwagen

**modulus**  
Möbel mit System

Hersteller: X10101 (S. 238)

## Klapp-Bibliothek

Diese mobile und flexible Aufbewahrungslösung ist so genial, wie sie einfach ist. Das Doppelregal ist fahrbar und kann je nach Bedarf aufgeklappt oder zusammengeklappt aufgestellt werden. Durch die Rollen ist es aber immer mobil. Ob Sie es als mobile Bibliothek nutzen oder Bastelmaterial und Spiele darin aufbewahren – immer, wenn Sie den Inhalt brauchen, steht der Schrank schnell da, wo er gebraucht wird. Wird der Inhalt nicht mehr benötigt, einfach zusammenklappen und wegfahren – alles ist im Nu staubfrei untergebracht und schnell aufgeräumt.

Standard-Dekor Buche hell, weitere Dekore lieferbar (siehe Seite 243)

Höhe: 92,5 cm

je Seite 1 verstellbarer Boden

Maße: H/B/T 92,5 x 80 x 64 cm (geschlossen)

Art.-Nr. W-44485

€ 597,00

**Preisknaller!**

Höhe: 127 cm

je Seite 2 verstellbare Böden

Maße: H/B/T 127 x 80 x 64 cm (geschlossen)

Art.-Nr. W-44486

€ 625,00



Lieferung ohne Deko



Bitte geben Sie immer hinter der Art.-Nr. das gewünschte Dekor (Seite 243) an.

Lieferung ohne Deko



Lieferung ohne Deko

Bitte geben Sie immer hinter der Art.-Nr. das gewünschte Dekor (Seite 243) an.



Lieferung ohne Deko

## Bücher-Wagen

Hersteller: X10120 (S. 238)

Sehr stabil, aus Buche Massivholz, mit 3 Ablageflächen, zeitloses Design, mit Schiebegriffen, 4 Lenkrollen (2 davon feststellbar).

Maße: H/B/T 86 x 78 x 50 cm

Art.-Nr. W-44016

€ 320,00

## Bücher- oder Spielbox

Hersteller: X10120 (S. 238)

Bücher oder Spielsachen von A nach B bringen ist mit dieser Box ganz einfach. Die 4 Lenkrollen (2 davon feststellbar) lassen sich leicht bewegen.

Standard-Dekor Buche hell, weitere Dekore lieferbar (siehe Seite 243)

Maße: H/B/T ca. 32 x 60 x 60 cm, Fachinnenmaße 27 x 27 cm

Art.-Nr. W-44488

€ 189,00

Grundpreis m, l, kg, m<sup>2</sup> inkl. MwSt.

Preise in € Brutto (inklusive MwSt.) - Lieferung ab 69,00 € Brutto (inkl. MwSt.) frei Haus, darunter 4,60 € Brutto (inkl. MwSt.) für Versand!



Lieferung ohne Deko

## Wiemann Lehrmittel® Vorbereitungs- und Transportwagen

4 Schubladen, 2 Böden Hersteller: X10101 (S. 238)

Alle Materialien sind übersichtlich und ordentlich verstaut. Entdecken Sie die Flexibilität aus Schrank und fahrbarem Wagen. Durch diesen Wagen wird der Transport aller Bücher, Lehrmittel und Spiele problemlos gewährleistet, ob im Gruppen- oder Klassenzimmer oder bei der Fort- und Weiterbildung. Eine Mischung aus Schubladen und höhenverstellbaren Ablageböden. Die Ablageböden bieten viel Stauraum. Die Schubladen helfen, Übersicht und Ordnung herzustellen.

Standard-Dekor Buche hell, weitere Dekore lieferbar (siehe Seite 243)

Maße Wagen: H/B/T 76 x 98 x 41 cm

Art.-Nr. W-43834 + Schubladenfarbe

€ 482,80

Bitte geben Sie die gewünschte Schubladenfarbe an!



Lieferung ohne Deko

**Besser Schieben  
als Tragen!**

## Wiemann Lehrmittel® Bücherwagen

Flink, wendig und flexibel sind unsere Bücherwagen aus robustem, unverwüstlichem Kunststoff. Sie sind leicht zu reinigen und mit 4 Lenkrollen, 2 davon feststellbar, ausgestattet. Lieferbar in 2 Größen und 3 Farben.

Hersteller: X10101 (S. 238)



Lieferung ohne Deko

### Bücherwagen groß

Größe der Wanne 82 x 45 cm

Art.-Nr. W-44012 + Farbe  
€ 232,00



### Bücherwagen klein

Größe der Wanne 82 x 45 cm

Art.-Nr. W-44216 + Farbe  
€ 182,70

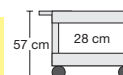

Bitte geben Sie immer die gewünschte Farbe hinter der Art.-Nr. an!

grau [01]

rot [02]

blau [03]

## Fahrbares Bücherregal

Doppelseitig einsetzbarer Wagen mit fünf Ebenen pro Seite. Davon sind drei Ebenen nicht nur höhenverstellbar, sondern bei Bedarf auch schräg verstellbar. Die Aufkantung verhindert bei schräg gestellten Böden das Abrutschen der Materialien. In Anwendung als Bücherboden verhindert die nach unten gedrehte Aufkantung das Durchhängen der Böden, selbst bei extremer Belastung. Mobil durch vier hochbelastbare Rollen, 2 davon feststellbar.

Hersteller: X10329 (S. 238)



Dekor: Buche hell

Maße: B/T/H  
120 x 64 x 160 cm

Nutztiefe je Seite:  
31 cm

Art.-Nr. W-41173

Bei uns nur

€ 998,00

Lieferung ohne Deko



Lieferung ohne Deko

## Bücher-Wagen

mit großen und kleinen Schubladen

Eine ideale Lösung Bücher übersichtlich und griffbereit aufzubewahren, ist eine Mischung aus Schubladen und Fächern. In den Schubladen ist genügend Platz für kleine Bücher, Kassetten und CD's. Die Fächer sind super zum Sortieren oder Aufräumen. Mobil durch 4 Lenkrollen, davon 2 feststellbar.

Hersteller: X10329 (S. 238)

Kanten und Korpus in Dekor Buche.

Seitenteildekor (siehe Seite 243) und Schubladenfarbe (siehe Seite 93) bitte bei der Bestellung hinter der Art.-Nr. angeben.

mit 6 Fächer und 6 großen Schubladen

Maße: B/H/T 105 x 110 x 55 cm

Art.-Nr. W-44475

+ Seitenteildekor + Schubladenfarbe

€ 599,00

mit 6 Fächer und 12 kleinen Schubladen

Maße: B/H/T 105 x 110 x 55 cm

Art.-Nr. W-44476

+ Seitenteildekor + Schubladenfarbe

€ 599,00

mit 4 Fächer und 4 großen Schubladen

Maße: B/H/T 70 x 110 x 55 cm

Art.-Nr. W-44477

+ Seitenteildekor + Schubladenfarbe

€ 476,00

mit 4 Fächer und 8 kleinen Schubladen

Maße: B/H/T 70 x 110 x 55 cm

Art.-Nr. W-44478

+ Seitenteildekor + Schubladenfarbe

€ 476,00

Auf der Rückseite befindet sich eine praktische Ablage für weitere Bücher oder Prospekte.



Rückseite  
Lieferung ohne Deko



Lieferung ohne Deko



Lieferung ohne Deko



Lieferung ohne Deko

Bitte geben Sie die entsprechende Farbe der Schubladen an – Seite 93.

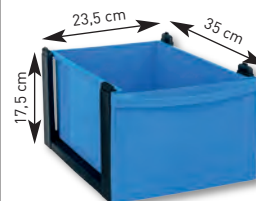

einzelner **Schub hoch**  
mit Kunststoffrahmen

W-45002 + Farbe  
€ 21,85

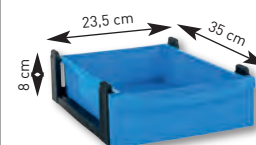

einzelner **Schub flach**  
mit Kunststoffrahmen

W-45003 + Farbe  
€ 10,95

Grundpreis m, l, kg, m<sup>2</sup> inkl. MwSt.

Preise in € Brutto (inklusive MwSt.) - Lieferung ab 69,00 € Brutto (inkl. MwSt.) frei Haus, darunter 4,60 € Brutto (inkl. MwSt.) für Versand!

Auf der Rückseite befindet sich eine praktische Bücherablage.

## Bücher-Wagen mit der perfekten Höhe für die Grundschule

Hersteller: X10329 (S. 238)

Kanten und Korpus in Dekor Buche.

Seitenteildekor (siehe Seite 243) u. Schubladenfarbe (siehe unten) bitte bei der Bestellung hinter der Art.-Nr. angeben.



mit 6 Fächer und 3 großen Schubladen ④

Maße: B/H/T 98,2 x 91 x 55 cm

Art.-Nr. W-44479

+ Seitenteildekor + Schubladenfarbe

€ 517,00

mit 6 Fächer und 6 kleinen Schubladen ③

Maße: B/H/T 98,2 x 91 x 55 cm

Art.-Nr. W-44480

+ Seitenteildekor + Schubladenfarbe

€ 562,00

mit 4 Fächer und 2 großen Schubladen ②

Maße: B/H/T 70 x 91 x 55 cm

Art.-Nr. W-44481

+ Seitenteildekor + Schubladenfarbe

€ 479,00

mit 4 Fächer und 4 kleinen Schubladen ①

Maße: B/H/T 70 x 91 x 55 cm

Art.-Nr. W-44482

+ Seitenteildekor + Schubladenfarbe

€ 514,00



Lieferung ohne Deko



Lieferung ohne Deko



Lieferung ohne Deko

Bitte geben Sie die gewünschte Schubladenfarbe an!

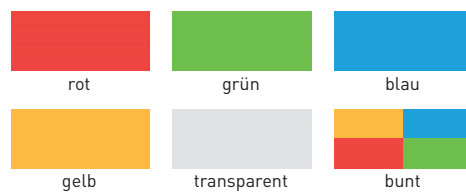

## Bücher-Wagen in Kitahöhe

Hersteller: X10329 (S. 238)

Kanten und Korpus in Dekor Buche.

Seitenteildekor (siehe Seite 243) bitte bei der Bestellung hinter der Art.-Nr. angeben.

Bücherwagen mit 6 Fächer

Maße: B/H/T 110 x 65 x 55 cm

Art.-Nr. W-44484 + Seitenteildekor

€ 466,00

Bücherwagen mit 4 Fächer

Maße: B/H/T 76 x 65 x 55 cm

Art.-Nr. W-44483 + Seitenteildekor

€ 390,00



Lieferung ohne Deko

Lieferung ohne Deko



ab € 474,00

Modell BR-E,  
einseitig,  
Böden Dekor Grau,  
Stahlrohr-Teile RAL 5014 Taubenblau

Lieferung ohne Deko



ab € 498,00

Modell BR-D,  
doppelseitig,  
Böden Dekor Grau,  
Stahlrohr-Teile RAL 5014 Taubenblau

## Bücher- & Prospektregal, einseitig

Diese Regale werden direkt an eine Wand gestellt. Die Böden sind 32 cm tief (Ordertiefe) mit einer hinteren Aufkantung, verstärkt durch Stahlrahmen. Die Seitenholme sind 200 cm hoch. Pro lfm. werden 5 Böden mitgeliefert. Ein Element ist 101 cm breit und kann endlos weitermontiert werden. Jedes weitere Element ist 98 cm breit. Selbstverständlich können zu beiden Regalen beliebig viele Böden geliefert werden.

Hersteller: X10540 (S. 238)

### 1 m komplett

Art.-Nr. W-4951 Warnhinweis: 27 (Seite 240) **nur € 474,00**

### 1 m Anbauteil

Art.-Nr. W-4952 Warnhinweis: 27 (Seite 240) **nur € 384,00**

### 1 Boden mit Tragrahmen

Art.-Nr. W-4953 **€ 61,50**

Bitte geben Sie immer die gewünschte Holz- und Stahlfarbe an – Katalogseite 243.

## Bücher- & Prospektregal, doppelseitig

Diese Regale sind freistehend, also von beiden Seiten bestückbar. Die Böden sind 50 cm tief, mit Mittelsteg. Jeder Fachboden ist 95 cm breit und endlos aneinander montierbar. Das Grundelement ist 101 cm breit, jedes weitere Element ist 98 cm breit. Die Gesamthöhe der Seitenholme beträgt 200 cm. Je Element werden 5 Böden mitgeliefert, die mit Stahlrahmen verstärkt sind und dadurch außergewöhnlich belastbar sind. Die Böden sind in der Höhe alle 10 cm verstellbar.

Hersteller: X10540 (S. 238)

### 1 m komplett

Art.-Nr. W-4954 Warnhinweis: 27 (Seite 240) **nur € 498,00**

### 1 m Anbauteil

Art.-Nr. W-4955 Warnhinweis: 27 (Seite 240) **nur € 423,00**

### 1 Boden mit Tragrahmen

Art.-Nr. W-4956 **€ 72,50**

### Auf Wunsch mit Montage

pro lfd. m **€ 104,00**

## Zubehör für unsere Bücher- und Prospektregale



Hier bleibt keine Ecke ungenutzt. Eine spezielle Ecklösung macht die Regale zum idealen Raumausstatter.

Hersteller: X10540 (S. 238)

### 5 Eckteile

mit 5 Tragrahmen und 5 Eckböden, komplett ohne Seitenstative

Art.-Nr. W-40358

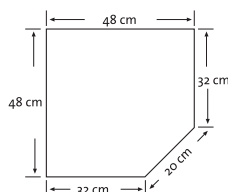

**nur € 339,00**



### Zusätzliche Schrägablage

(1 Stück) mit vorderer Glasaufrichtung (Kunstglas) einschl. Stahlträger

Art.-Nr. W-40359

**€ 75,00**

# Schuh- und Stiefelschrank - Sitzkissen



Abb.: Dekor Buche hell  
Lieferung ohne Deko

**modulus**  
Möbel mit System

**QUALITÄTS-MÖBEL**

Hersteller: X10101 (S. 238)



## Schuh- & Stiefelschränke

Ein ideales Schranksystem für Ihre Einrichtung. Die Oberfläche ist melaminharzbeschichtet, feucht abwischbar u. extrem stoß- u. kratzfest. Böden sind im Rastermaß von 3 cm in der Höhe verstellbar.

**Maße: Höhe 93 cm, Tiefe 41 cm, Fachbreite innen 30 cm**

Bitte geben Sie immer das gewünschte Dekor an – S. 243.



Standarddekor Buche hell	mit Sockel	mit 4 Rollen (2 feststellbar)	mit Standfüßen
mit <b>8 Fächern</b> , Breite: 66,5 cm	Art.-Nr. W-43466 € <b>428,00</b> Art.-Nr. W-45255 + Türen € <b>538,00</b>	Art.-Nr. W-43467 € <b>389,00</b> Art.-Nr. W-45256 + Türen € <b>489,00</b>	Art.-Nr. W-43468 € <b>389,00</b> Art.-Nr. W-45257 + Türen € <b>489,00</b>
mit <b>12 Fächern</b> , Breite: 98,5 cm	Art.-Nr. W-43469 € <b>520,00</b> Art.-Nr. W-45258 + Türen € <b>685,00</b>	Art.-Nr. W-43470 € <b>490,00</b> Art.-Nr. W-45259 + Türen € <b>655,00</b>	Art.-Nr. W-43471 € <b>490,00</b> Art.-Nr. W-45260 + Türen € <b>655,00</b>
mit <b>16 Fächern</b> , Breite: 131 cm	Art.-Nr. W-43472 € <b>566,00</b> Art.-Nr. W-45261 + Türen € <b>786,00</b>	Art.-Nr. W-43473 € <b>534,00</b> Art.-Nr. W-45262 + Türen € <b>754,00</b>	Art.-Nr. W-43474 € <b>534,00</b> Art.-Nr. W-45263 + Türen € <b>754,00</b>
mit <b>20 Fächern</b> , Breite: 163 cm	Art.-Nr. W-43736 € <b>591,00</b>	Art.-Nr. W-43737 € <b>561,00</b>	Art.-Nr. W-43738 € <b>561,00</b>

### Wiemann Lehrmittel® Donut Sitzkissen-Set mit Stapelwagen

Hersteller: X10101 (S. 238)

Set mit 12 oder 32 Sitzkissen flexibel und super-bequem.  
Ideal für Spiel- und Morgenkreise für große sowie kleine Gruppen. Durch den Stapelwagen sind die Sitzkissen platzsparend verstaut und schnell zum Einsatzort transportiert.

**Material:**  
Bezug (100 % Polyvinylchlorid - PVC),  
Sitzkissen Füllmaterial Schaumstoff (100 % Polyurethane - PU),  
Stapelwagen Holz  
L/B/H ca. 70 x 35 x 43 cm

**Set mit 12 Sitzkissen**  
Maße: Sitzkissen: Ø 35 cm, Höhe 5 cm  
Art.-Nr. W-81261  
€ **356,00**

**Set mit 32 Sitzkissen**  
Maße: Sitzkissen: Ø 32 cm, Höhe 2 cm  
Art.-Nr. W-82666  
€ **489,00**

**12 oder 32 Sitzkissen + Stapelwagen**



Lieferung ohne Deko

## Stahlschränke

Qualitätsbüroschränke in moderner Stahlblechkonstruktion für den täglichen Einsatz in Büro, Lager, Archiv. Robust, sicher sowie hohe Flexibilität der Inneneinrichtung durch Verstellbarkeit der Böden im 15 mm Raster. Glatt abschließende Türfront mit Zylinderschloss und 2 Schlüssel. Vertragen gegen Aufpreis möglich. Anlieferung montiert. Einzelbodenbelastung über 50 kg Hersteller: X10335 (S. 238)

### Flügeltürenschränk

**5 Ordnerhöhen  
ohne Mittelwand,  
mit 4 Böden**

Höhe: 195 cm  
Breite: 93,5 cm  
Tiefe: 40 cm

*Farbe für Korpus und Türen angeben.*

Art.-Nr. W-1-8920

**€ 540,00**



Warnhinweis: 27 (Seite 240)

#### Farben für Korpus und/oder Türen.

RAL 7035 / lichtgrau

RAL 7021 / schwarz-grau

#### Farben für Türen (nicht für Korpus).

RAL 1013 / perlweiß

RAL 5012 / lichtblau

RAL 3003 / rubinrot

RAL 6037 / reingrün

RAL 1023 / verkehrsgelb

RAL 9006 / weißaluminium

RAL 1108060 / clowngrün

RAL 3000 / feuerrot

RAL 1015 / hellelfenbein

RAL 1004 / goldgelb

## Eine preiswerte Alternative

### Universal-Stahl-Flügel-türschränk

Qualitätsschränk in moderner Stahlblechkonstruktion für den täglichen Einsatz für Büro, Lager und Werkstatt mit beschichteten Einlegeböden, Korpus und Türen RAL 7035 lichtgrau.

**Einzelbodenbelastung ca. 50 kg**, dreiregeliger Rundgriffverschluss, inkl. 2 Schlüssel

Hersteller: X10335 (S. 238)

**5 Ordnerhöhen ohne Mittelwand, mit 4 Böden**

Maße: H/B/T 195 x 93,5 x 40 cm

Art.-Nr. W-40849

nur in lichtgrau

**€ 469,00**

Warnhinweis: 27 (S. 240)



Lieferung ohne Deko

Suchen Sie nach

Stahlschränke



[www.wiemann-lehrmittel.de](http://www.wiemann-lehrmittel.de)



### Brandschutz-Schrägdach

für alle Schränke ohne Dekorabdeckplatte

Verhindert die Ablage von brennbarem Material (oder Müll) auf den Schränken. Wichtig für den Brandschutz in Fluren. Höhe hinten 15 cm  
Farbe: RAL 7035 lichtgrau oder RAL 7021 schwarz-grau

*Weitere Farben auf Anfrage möglich!*

Hersteller: X10335 (S. 238)

Maße (B x T): 93 x 40 cm

Art.-Nr. W-44518

Maße (B x T): 93 x 50 cm

Art.-Nr. W-44519

Maße (B x T): 120 x 40 cm

Art.-Nr. W-44520

**je  
€ 167,00**

## Flügeltürschränke für Werkstatt und Büro

Die langlebigen Qualitätsschränke sind perfekt für Ihre Unterlagen, Ordner oder Werkzeuge. Die breite Palette unterschiedlicher Schränke (Höhe und Breite) ermöglicht die individuelle Anpassung der Einrichtung an Ihren Raum. Der neue bedienfreundliche, abschließbare **3-Riegel-Verschluss (Ergo-Lock)** schützt Ihre hochwertigen Unterlagen **vor unerwünschten Zugriffen**. Die mittigen Türverstärkungen sorgen für **hohe Stabilität**. Die hohe Traglast von **70 kg pro Boden** ermöglicht auch das Verstauen von schweren Maschinen und Werkzeugen. Die Fachböden können individuell im 15 mm Raster verstellt werden. Die Türaufhängung, mit **110° Öffnungswinkel**, ermöglicht bequemes Entnehmen der Utensilien. Vertragen gegen Aufpreis möglich. Hersteller: X10335 (S. 238)

2



**Preisknaller!**

**Flügeltürschränke**  
Breite 93 cm, Höhe 195 cm

Tiefe 40 cm

Art.-Nr. W-44510  
+ Türfarbe + Korpus € 540,00

Warnhinweis: 27 (Seite 240)

Tiefe 50 cm

Art.-Nr. W-44511  
+ Türfarbe + Korpus € 612,00

Warnhinweis: 27 (Seite 240)

Tiefe 60 cm

Art.-Nr. W-44512  
+ Türfarbe + Korpus € 707,00

Warnhinweis: 27 (Seite 240)



*Bitte geben Sie immer die Farbe für den Korpus und die Türen an (siehe Seite 96).*

**Flügeltürschränke**  
Breite 120 cm, Höhe 195 cm

Tiefe 40 cm

Art.-Nr. W-44513  
+ Türfarbe + Korpus € 682,00

Warnhinweis: 27 (Seite 240)

Tiefe 50 cm

Art.-Nr. W-44514  
+ Türfarbe + Korpus € 760,00

Warnhinweis: 27 (Seite 240)

Tiefe 60 cm

Art.-Nr. W-44515  
+ Türfarbe + Korpus € 900,00

Warnhinweis: 27 (Seite 240)

## Schüler-Schließfachschränke

Diese Schließfächer nehmen auch große Schulranzen und Taschen auf. Bestens geeignet für die Grundschule. Hier bietet ein Schließfach die Möglichkeit Materialien und Bücher einfach in der Schule zu lassen und die Schüler brauchen nicht zu schwer an ihrem Ranzen zu tragen. Auch während der Pause, Freistunde, Sportunterricht sowie beim Ganztagsbetrieb ist alles sicher verschlossen.

Hersteller: X10335 (S. 238)

Vertragen gegen Aufpreis möglich.



Lieferung ohne Deko



*Bitte geben Sie immer die Farbe für den Korpus und die Türen an (siehe Seite 96).*

**Schrank mit 6 Fächern**  
Breite 62 cm

Maße: H/B/T 125 x 62 x 50 cm  
Fächer: H/B/T 35 x 26 x 46 cm

Art.-Nr. W-44516  
+ Türfarbe + Korpus € 897,00



*Bitte geben Sie immer die Farbe für den Korpus und die Türen an (siehe S. 96).*

**Schrank mit 9 Fächern**  
Breite 92 cm

Maße: H/B/T 125 x 92 x 50 cm  
Fächer: H/B/T 35 x 26 x 46 cm

Art.-Nr. W-44517  
+ Türfarbe + Korpus € 1029,00



## SCHÜLER-GARDEROBENSCHRÄNKE

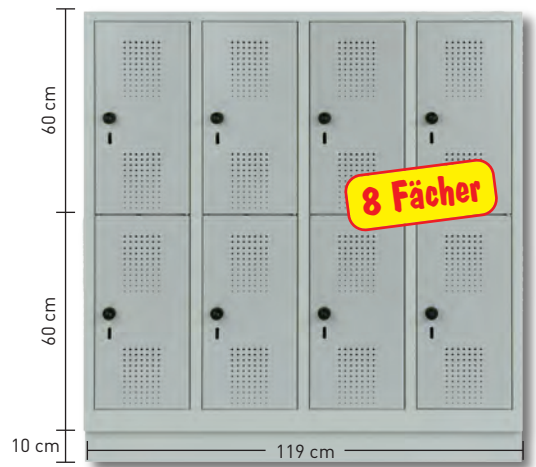
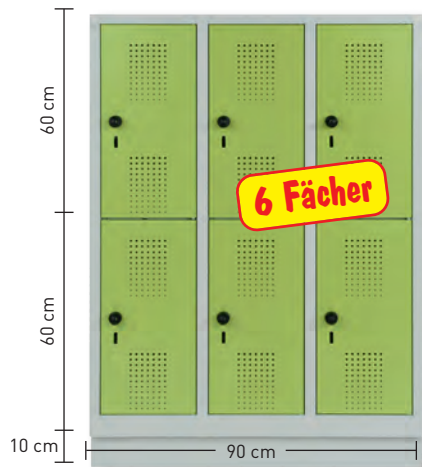
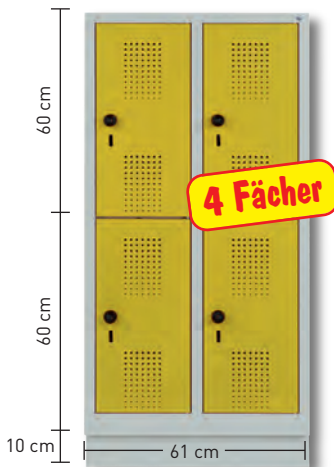

### Garderobenschränke doppelstöckig

Hersteller: X10335 (S. 238)

Eine ideale Lösung speziell für den Kindergarten und die Grundschule entwickelt. Mit diesen Schülerschränken ist Ordnung halten kinderleicht. Die Schränke lassen keine Wünsche offen. Jedes Kind hat sein eigenes Fach zum Anhängen von Jacken, Taschen, Ranzen und zum Ablegen persönlicher Dinge sowie für Schulbücher. Die doppelstöckigen Garderobenschränke bieten auf kleinstem Raum viel Stauraum. Mit Drehriegelverschluss, Türanschlag rechts und Korpus aus hochwertig pulverbeschichtetem Stahlblech. Vertragen gegen Aufpreis möglich.

**Maße:** H/T 130 x 30 cm (Abteilleite 30 cm)  
**Material:** Stahl, Korpus lichtgrau

**Bitte geben Sie immer hinter der Art.-Nr. die Türfarbe an!**

**Farben für Türen**

RAL 1013 / perlweiß	RAL 5012 / lichtblau
RAL 3003 / rubinrot	RAL 6037 / reingrün
RAL 1023 / verkehrsgelb	RAL 9006 / weißaluminium
RAL 1108060 / clowngrün	RAL 3000 / feuerrot
RAL 1015 / helllefenbein	RAL 1004 / goldgelb

#### Doppelstöckig – 4 Fächer

**Maße:** H/B/T 130 x 61 x 30 cm

**Art.-Nr. W-43837 + Türfarbe € 703,00**

#### Doppelstöckig – 6 Fächer

**Maße:** H/B/T 130 x 90 x 30 cm

**Art.-Nr. W-43838 + Türfarbe € 883,00**

#### Doppelstöckig – 8 Fächer

**Maße:** H/B/T 130 x 119 x 30 cm

**Art.-Nr. W-43839 + Türfarbe € 1137,00**

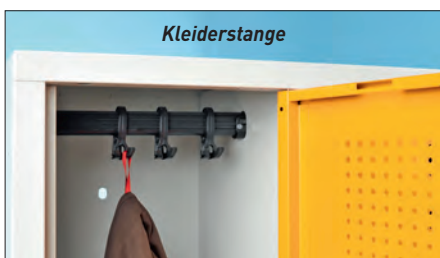



2

## AUS STAHL, DOPPELSTÖCKIG & EINSTÖCKIG

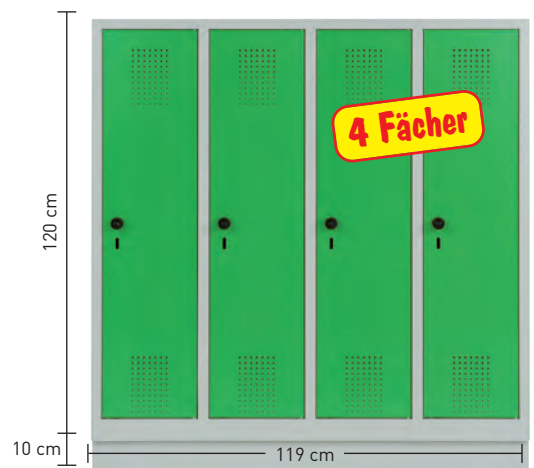
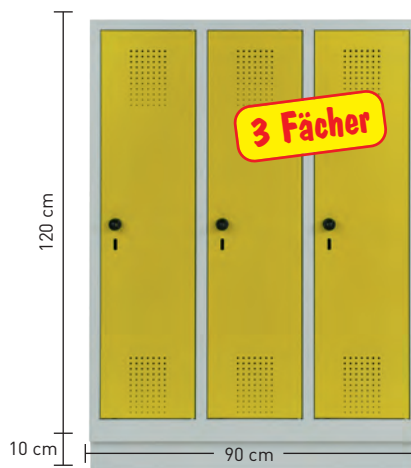
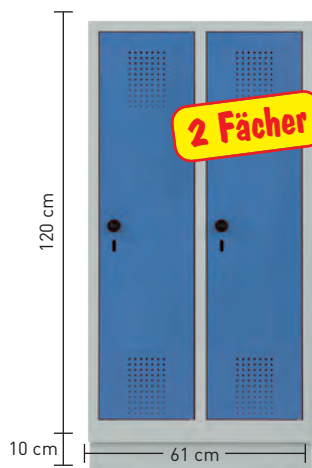

### Garderobenschränke einstöckig

Hersteller: X10335 (S. 238)

Diese Garderobenschränke sind nicht nur bunt und originell, sondern sehen richtig gut aus im Eingangsbereich. Auf kleinstem Raum bieten sie viel Stauraum und bringen Ordnung in jedes Zimmer. Speziell entwickelt für Kindergarten und Grundschule.

Die Schränke lassen keine Wünsche offen. Jedes Kind hat sein eigenes Fach zum Anhängen von Jacken, Taschen, Ranzen und zum Ablegen persönlicher Dinge sowie Schulbücher.

Mit Drehriegelverschluss, Türanschlag rechts, Korpus aus hochwertig pulverbeschichtetem Stahlblech und zusätzlichem Ablageboden. Vertragen gegen Aufpreis möglich.

**Maße:** H/T 130 x 30 cm (Abteilbreite 30 cm)

**Material:** Stahlblech, Korpus lichtgrau

#### Einstöckig – 2 Fächer

**Maße:** H/B/T 130 x 61 x 30 cm

**Art.-Nr. W-43840 + Türfarbe € 583,00**

#### Einstöckig – 3 Fächer

**Maße:** H/B/T 130 x 90 x 30 cm

**Art.-Nr. W-43841 + Türfarbe € 746,00**

#### Einstöckig – 4 Fächer

**Maße:** H/B/T 130 x 119 x 30 cm

**Art.-Nr. W-43842 + Türfarbe € 877,00**



Durch das Vorhängeschloss wird der Sicherheitsdrehriegel platziert und die Tür kann nicht geöffnet werden. Wird das Vorhängeschloss (nicht im Lieferumfang enthalten) entfernt, entriegelt sich der Sicherheitsdrehriegel und die Tür kann geöffnet werden.

### Vorteile des Vorhängeschlosses

Geht der Schlüssel einmal verloren, kann der Hausmeister das Schloss aufbrechen. Kein aufwendiges Auswechseln des Schlosses, einfach ein neues Vorhängeschloss und fertig. Das spart Zeit und Kosten.

# Sportgeräteschränke

2

Lieferung ohne Deko



**Ballschrank mit 4 Ablageböden und 1 Seilstange, Lochblechtüren** – Maße H/B/T: 195 x 120 x 50 cm

Art.-Nr. W-60575 Warnhinweis: 27 (Seite 240) € 1008,00

## Ballschränke

Hersteller: X10335 (S. 238)

mit 2 Flügeltüren und verstellbaren Böden (vorne nach oben aufgekantet), ohne Lochrosetten in der Rückwand, mit dreieggigem Zylinder-Schloss. Standardfarbe: Lichtgrau.

Vertragen gegen Aufpreis möglich.



Lieferung ohne Deko

**Ballschrank mit 5 Ablageböden, Vollblechtüren**

Maße H/B/T: 195 x 93 x 50 cm

Art.-Nr. W-60573 Warnhinweis: 27 (Seite 240) € 793,00

**Ballschrank mit 5 Ablageböden, Vollblechtüren**

Maße H/B/T: 195 x 120 x 50 cm

Art.-Nr. W-60574 Warnhinweis: 27 (Seite 240) € 886,00

# Sportgeräteschränke aus Stahl



**mit Schiebetüren aus Vollblech**

Maße H/B/T: 195 x 190 x 60 cm

Art.-Nr. W-60579 € 2207,00

Warnhinweis: 27 (Seite 240)

linke Seite rechte Seite



Lieferung ohne Deko

W-60579

Bitte geben Sie immer die gewünschte Stahlfarbe an – Seite 101.

## Sportgeräteschränke

Schrank für Klein- und Handgeräte mit abschließbarem Wertfach, Keulenaufhängung, Halter für Reifen, Taue und Bälle aller Art etc.

Standardfarbe: Lichtgrau.

Hersteller: X10335 (S. 238)



Lieferung ohne Deko

**mit Vollblechtüren**

Maße H/B/T: 195 x 120 x 60 cm

Art.-Nr. W-60576 € 1237,00

Warnhinweis: 27 (Seite 240)

W-60576



Lieferung ohne Deko

**Sportgeräteschrank mit Schiebetüren aus Lochblech**

Maße H/B/T: 195 x 190 x 60 cm

Art.-Nr. W-60580 € 2296,00

Warnhinweis: 27 (Seite 240)

W-60580

Grundpreis m, l, kg, m<sup>2</sup> inkl. MwSt.

Preise in € Brutto (inklusive MwSt.) - Lieferung ab 69,00 € Brutto (inkl. MwSt.) frei Haus, darunter 4,60 € Brutto (inkl. MwSt.) für Versand!

## Stahl-Farben

### Farben für Korpus

RAL 7035 / lichtgrau

RAL 7021 / schwarz-grau

### Farben für Türen (nicht für Korpus).

RAL 1013 / perlweiß

RAL 3003 / rubinrot

RAL 1023 / verkehrsgelb

RAL 1108060 / clowngrün

RAL 1015 / helllefenbein

RAL 5012 / lichtblau

RAL 6037 / reingrün

RAL 9006 / weißaluminium

RAL 3000 / feuerrot

RAL 1004 / goldgelb



Lieferung ohne Deko

Bitte geben Sie immer die gewünschte Stahlfarbe an.

## Sportgeräteschränke aus Stahl

Ordnung ist das halbe Leben. Auch Sportgeräte müssen übersichtlich geordnet und ihren festen Platz haben. Unsere Schränke bieten die maßgeschneiderte Lösung:

Vielseitige Inneneinrichtung, moderne Stahlblechkonstruktion aus Qualitäts-Feinstahlblech, robuste Technik und ein hervorragendes Preis-Leistungsverhältnis. Alle Schränke Lieferung ohne Sportgeräte.

Vertragen gegen Aufpreis möglich.

Hersteller: X10335 (S. 238)

### Ballschränke mit Schiebetüren

mit 2 Schiebetüren, 4 verstellbaren Böden (vorn oben aufgekantet), mit dreiriegligem Zylinderschloss. Standardfarbe: Lichtgrau.

Maße H/B/T: 195 x 190 x 60 cm

### Ballschrank mit Vollblechtüren

Art.-Nr. W-60581 Warnhinweis: 27 (Seite 240) € 1645,00

### Ballschrank mit Lochblechtüren

Art.-Nr. W-60582 Warnhinweis: 27 (Seite 240) € 1814,00



ab 69,00 € inkl. MwSt.  
Lieferung frei Haus



Lieferung ohne Deko

Bitte geben Sie immer die gewünschte Stahlfarbe an.

# Garderobenleisten und Umkleibänke

## Schul-Wand-Garderoben aus Stahl

Ordnung im Eingangsbereich durch Garderobenleisten aus Stahl. In beliebiger Höhe montierbar, für kleine u. große Kinder.

2



  
ab 69,00 € inkl. MwSt.  
Lieferung frei Haus

- Sicherheits-Hakenleisten gemäß **GUV**
- GS- und qualitätszertifiziert
- fest verschweißte Stahlteile - extrem stabil
- pulverbeschichtet nach RALclassie
- Stahl-Blende 40 x 20 mm Ovalrohr
- Rundstahl-Haken 8 mm, abgeschirmt
- optimaler Hakenabstand: 16,5 cm  
Wandabstand hinter Blende: 95 mm
- inklusive Schrauben und Universaldübel
- mit 12 oder 18 Haken
- 1 m = 12 Haken, 6 Hutbügel
- 1,50 m = 18 Haken, 9 Hutbügel



**Einfache Selbstmontage!**





## STAHL-GARDEROBEN FÜR SCHULE & HORT

### Hakenleisten

Hersteller: X10334 (S. 238)





1 m breit (12 Haken) oder 1,5 m breit (18 Haken), Stahl-Blende 40 x 20 mm

#### Hakenleiste, 1 m breit

- feuerrot  Art.-Nr. W-43851
- enzianblau  Art.-Nr. W-44713
- lichtblau  Art.-Nr. W-43853
- zinkgelb  Art.-Nr. W-43849
- weiß/alu  Art.-Nr. W-43855

je € 98,90

#### Hakenleiste, 1,5 m breit

- feuerrot  Art.-Nr. W-43852
- enzianblau  Art.-Nr. W-44714
- lichtblau  Art.-Nr. W-43854
- zinkgelb  Art.-Nr. W-43850
- weiß/alu  Art.-Nr. W-43856

je € 139,00



ab  
**€ 98,90**

#### Stahlfarben

- feuerrot RAL 3000
- enzianblau RAL 5010
- lichtblau RAL 5012
- zinkgelb RAL 1018
- weißaluminium RAL 9006

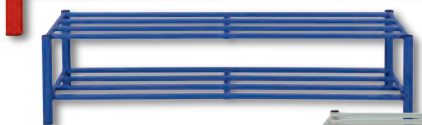
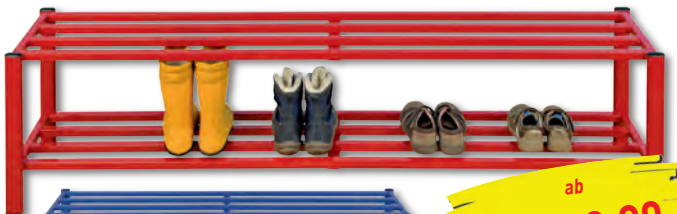



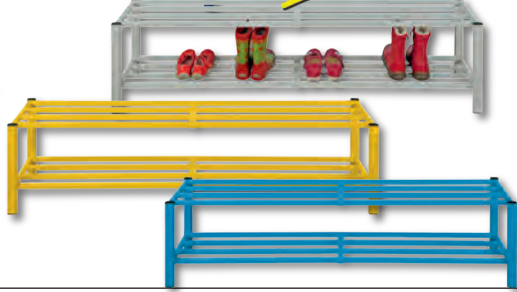
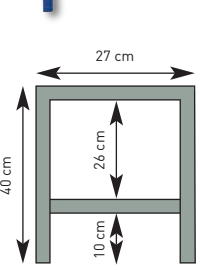

ab  
**€ 190,90**



### Schuhregale für flache und hohe Schuhe





Praktisch und überall einsetzbar. Ideal in Kombination mit den Wand-Garderobenleisten aus Stahl. Fest verschweißte Stahlteile, extrem stabil, Stahlrohr 20 x 20 mm, Beine 40 x 20 mm (Ovalrohr).  
Hersteller: X10334 (S. 238)

#### Schuhregal, 1 m breit

- feuerrot  Art.-Nr. W-43858
- enzianblau  Art.-Nr. W-44715
- lichtblau  Art.-Nr. W-43859
- zinkgelb  Art.-Nr. W-43857
- weiß/alu  Art.-Nr. W-43860

je € 190,90

#### Schuhregal, 1,5 m breit

- feuerrot  Art.-Nr. W-43862
- enzianblau  Art.-Nr. W-44716
- lichtblau  Art.-Nr. W-43863
- zinkgelb  Art.-Nr. W-43861
- weiß/alu  Art.-Nr. W-43864

je € 235,90

## Stapelbare Umkleide- und Garderobenbänke

Mit stabilem, pulverbeschichtetem Rundrohrgestell (Ø 25 mm) und Sitzfläche mit 3 Sitzleisten aus farblos lackiertem Massivholz je 22 x 70 mm. Diese Konstruktion ermöglicht auch ein längeres bequemes Sitzen. Dadurch ist diese Umkleide- und Garderobenbank auch bestens für andere Einsatzbereiche wie z.B. Aufenthaltsräume, Aulen, Flure und so weiter geeignet. Die integrierten abriebfesten Bodengleiter schützen nicht nur Ihren Boden, sondern diese sind auch bestens für raue Böden geeignet, ohne schnell zu verschleifen.

Hersteller: X10448 (S. 238)



Lieferbar in 2 Gestellfarben (RAL 7035 lichtgrau und RAL 8016 mahagoniebraun) und 3 Längen. Bankhöhe: 45 cm, Banktiefe: 43 cm

Banklänge	120 cm	160 cm	200 cm
<b>RAL 7035</b> lichtgrau	Art.-Nr. W-43765 € 176,00	Art.-Nr. W-43767 € 209,00	Art.-Nr. W-43769 € 249,00
<b>RAL 8016</b> mahagoniebraun	Art.-Nr. W-43766 € 176,00	Art.-Nr. W-43768 € 209,00	Art.-Nr. W-43770 € 249,00

Sollten Sie die Bänke einmal nicht benötigen, sind diese auch schnell u. platzsparend durch ihre Stapelbarkeit weggeräumt.

## Stapelbänke in 3 Längen

Praktisch und überall einsetzbar, wo Sitzgelegenheiten benötigt werden. Ideal für Turnhallen oder als Garderobenbänke. Bestens geeignet in Verbindung mit den Wandhakenleisten aus Stahl. Sehr robust dank dem festverschweißten Gestell. Stapelbar, Füße mit Antirutschkappen versehen. Sitzfläche 30 cm tief, melaminharzbeschichtet, feucht abwischbar und extrem kratzfest.

Hersteller: X10324 (S. 238)

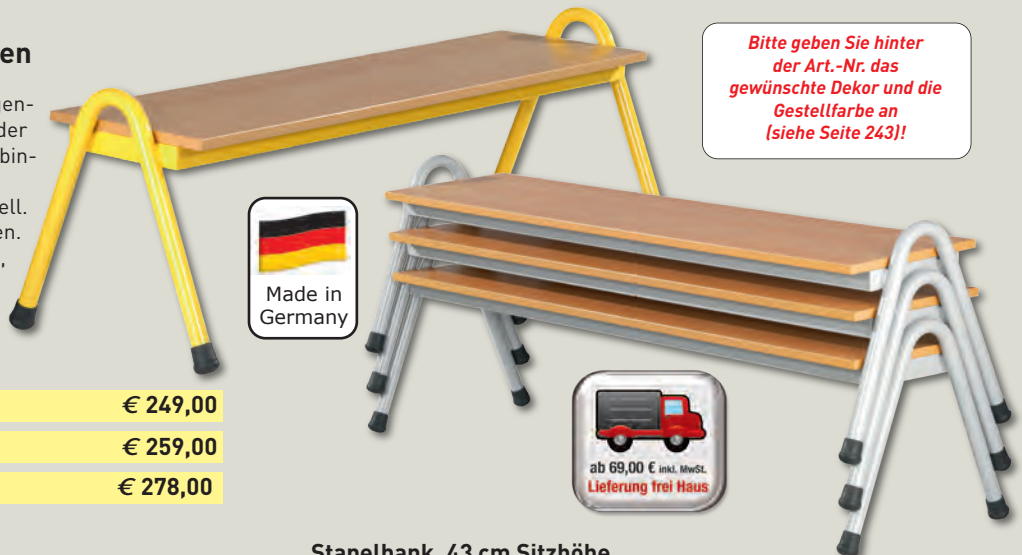

### Stapelbank, 30 cm Sitzhöhe

Länge 120 cm	Art.-Nr. W-43843 + Farbe	€ 249,00
Länge 150 cm	Art.-Nr. W-43844 + Farbe	€ 259,00
Länge 180 cm	Art.-Nr. W-43845 + Farbe	€ 278,00

### Stapelbank, 34 cm Sitzhöhe

Länge 120 cm	Art.-Nr. W-43846 + Farbe	€ 249,00
Länge 150 cm	Art.-Nr. W-43847 + Farbe	€ 259,00
Länge 180 cm	Art.-Nr. W-43848 + Farbe	€ 278,00

### Stapelbank, 38 cm Sitzhöhe

Länge 120 cm	Art.-Nr. W-44773 + Farbe	€ 249,00
Länge 150 cm	Art.-Nr. W-44774 + Farbe	€ 259,00
Länge 180 cm	Art.-Nr. W-44775 + Farbe	€ 278,00

### Stapelbank, 43 cm Sitzhöhe

Länge 120 cm	Art.-Nr. W-44776 + Farbe	€ 249,00
Länge 150 cm	Art.-Nr. W-44777 + Farbe	€ 259,00
Länge 180 cm	Art.-Nr. W-44778 + Farbe	€ 278,00

### Stapelbank, 46 cm Sitzhöhe

Länge 120 cm	Art.-Nr. W-44779 + Farbe	€ 249,00
Länge 150 cm	Art.-Nr. W-44780 + Farbe	€ 259,00
Länge 180 cm	Art.-Nr. W-44781 + Farbe	€ 278,00

# Garderobenleisten und Umkleidebänke

2



Bitte geben Sie immer die Stahlfarbe an.



**ACHTUNG!** Wir fertigen für Sie Sitzbänke, einseitige und doppelseitige Umkleidebänke in jeder beliebigen Länge. Bitte rufen Sie an, wir beraten Sie gern.

Bitte geben Sie immer die Stahlfarbe an.

## Umkleidebank einseitig

Hersteller: X10324 (S. 238)

Sitzhöhe: 42 cm, Gesamthöhe: 150 cm, Gesamttiefe: 41 cm

Sitz und Rückenleisten aus Holz, natur-lackiert. Mit verdeckt angebrachten Doppelhaken aus unzerbrechlichem Kunststoff, mit Schuhrost.

100 cm	5 Doppelhaken	Art.-Nr. W-43776	€ 338,00
150 cm	7 Doppelhaken	Art.-Nr. W-40366	€ 398,00
200 cm	10 Doppelhaken	Art.-Nr. W-43777	€ 576,00

## Umkleidebank doppelseitig

Hersteller: X10324 (S. 238)

Sitzhöhe: 42 cm, Gesamthöhe: 150 cm, Gesamttiefe: 75 cm

Sitz und Rückenleisten aus Holz, natur-lackiert. Mit verdeckt angebrachten Doppelhaken aus unzerbrechlichem Kunststoff, mit Schuhrost.

100 cm	5 Doppelhaken	Art.-Nr. W-43780	€ 639,00
150 cm	7 Doppelhaken	Art.-Nr. W-40368	€ 756,00
200 cm	10 Doppelhaken	Art.-Nr. W-43781	€ 1094,00

Bitte geben Sie immer die gewünschte Stahlfarbe hinter der Art.-Nr. an!

Standardfarbe	+ 10 % Aufpreis		
RAL 7035 Lichtgrau	RAL 5015 Himmelblau	RAL 5018 Türkisblau	RAL 5011 Stahlblau
RAL 8019 Graubraun	RAL 5014 Taubenblau	RAL 3000 Feuerrot	RAL 3004 Purpurrot
	RAL 6010 Grasgrün	RAL 4003 Erikaviolett	RAL 1018 Zinkgelb

## Schuhregale für flache und hohe Schuhe

Ideal in Kombination mit den Wand-Garderobenleisten aus Stahl. Fest verschweißte Stahlteile, extrem stabil, Stahlrohr 20 x 20 mm, Beine 40 x 20 mm (Ovalrohr). Hersteller: X10334 (S. 238)

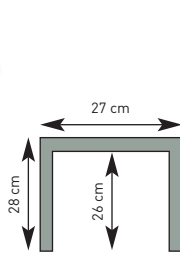
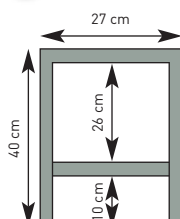

### Grundregal, 1 m breit

feuerrot	W-43858
enzianblau	W-44715
lichtblau	W-43859
zinkgelb	W-43857
weiß/alu	W-43860
je	€ 190,90

### Aufsatzregal, 1 m breit

feuerrot	W-44500
enzianblau	W-44735
lichtblau	W-44501
zinkgelb	W-44499
weiß/alu	W-44502
je	€ 149,90

### Grundregal, 1,5 m breit

feuerrot	W-43862
enzianblau	W-44716
lichtblau	W-43863
zinkgelb	W-43861
weiß/alu	W-43864
je	€ 235,90

### Aufsatzregal, 1,5 m breit

feuerrot	W-44504
enzianblau	W-44736
lichtblau	W-44505
zinkgelb	W-44503
weiß/alu	W-44506
je	€ 178,90

## Sitzbank

Sitzhöhe: 42 cm, Gesamttiefe: 35 cm  
Modell wie Umkleidebank einseitig, jedoch ohne Garderobe und Rückenleiste, mit Schuhrost.

Hersteller: X10324 (S. 238)



100 cm	Art.-Nr. W-43778	€ 298,90
150 cm	Art.-Nr. W-40367	€ 408,90
200 cm	Art.-Nr. W-43779	€ 569,90

Lieferung ohne Deko

Grundpreis m, l, kg, m<sup>2</sup> inkl. MwSt.

Preise in € Brutto (inklusive MwSt.) · Lieferung ab 69,00 € Brutto (inkl. MwSt.) frei Haus, darunter 4,60 € Brutto (inkl. MwSt.) für Versand!

## Sideboards für individuelle Raumgestaltung

Bitte geben Sie  
das gewünschte  
Dekor an!

3

Ahorn

5

Grau

6

Buche

N

Nussbaum

W

Weiß



ab 69,00 € inkl. MwSt.  
Lieferung frei Haus



Rolladen-Sideboard auch übereinander stellbar.



### Schiebetür-Sideboard – klein

Bestens geeignet zur Ausnutzung toten Raumes, wie z.B. unter dem Fenster.

1 Ablageboden in der Höhe verstellbar,  
2 Ordnerhöhen, abschließbar, 2 Schlüssel

Zur einfachen Selbstmontage.

**Maße:** H/B/T 74,8 x 120 x 40 cm

Art.-Nr. W-44546 + Dekor

€ 459,00



### Rolladen-Sideboard – klein (Front silber)

Bestens geeignet zur Ausnutzung toten Raumes, wie z.B. unter dem Fenster.

1 Ablageboden in der Höhe verstellbar,  
2 Ordnerhöhen, abschließbar, 2 Schlüssel

Zur einfachen Selbstmontage.

**Maße:** H/B/T 74,8 x 120 x 40 cm

Art.-Nr. W-44548 + Dekor

€ 611,00



### Schiebetür-Sideboard – groß

Wo ein Schrank nicht passt, dort ist ein Sideboard eine Alternative.

2 verstellbare Ablageböden, 3 Ordnerhöhen,  
abschließbar, 2 Schlüssel

Zur einfachen Selbstmontage.

**Maße:** H/B/T 110 x 120 x 40 cm

Art.-Nr. W-44547 + Dekor

€ 556,00



### Rolladen-Sideboard – groß (Front silber)

Wo ein Schrank nicht passt, dort ist ein Sideboard eine Alternative.

2 verstellbare Ablageböden, 3 Ordnerhöhen,  
abschließbar, 2 Schlüssel

Zur einfachen Selbstmontage.

**Maße:** H/B/T 110 x 120 x 40 cm

Art.-Nr. W-44549 + Dekor

€ 674,00



Lieferung sofort  
innerhalb von

5

Werktagen

### Rolladen-Schrank (Front silber)

Wo wenig Platz ist, aber viel Stauraum benötigt wird, z.B. im Sekretariat, dort kommen diese Platzwunder zum Einsatz. Schrank ist kombinierbar mit den Schränken auf Seite 104 + 105.

4 verstellbare Ablageböden, 5 Ordnerhöhen,  
abschließbar, 2 Schlüssel

Zur einfachen Selbstmontage.

**Maße:** H/B/T 200,4 x 90 x 40 cm Warnhinweis: 27 (Seite 240)

Art.-Nr. W-44550 + Dekor

€ 798,00

## Vom Serienschrank zur Schrankwand

Hersteller: X10488 (S. 238)



Schreibtische mit Anstellcontainer und Rollcontainer – Seite 107 & 112



Lieferung ohne Deko

Lieferung: Zur einfachen Selbstmontage

Bitte geben Sie das gewünschte Dekor an!

3	Ahorn
5	Grau
6	Buche
N	Nussbaum
W	Weiß



**Regal-Sideboard 40,6 cm breit**  
2 höhenverstellbare Fachböden,  
3 Ordnerhöhen  
**Maße:** H/B/T 127 x 40,6 x 40 cm

Art.-Nr. W-44523 + Dekor € 265,00



**Regal-Sideboard 80 cm breit**  
2 höhenverstellbare Fachböden,  
3 Ordnerhöhen  
**Maße:** H/B/T 127 x 80 x 40 cm

Art.-Nr. W-44524 + Dekor € 328,00



**Sideboard**  
2 höhenverstellbare Fachböden,  
Türen abschließbar, 2 Schlüssel,  
3 Ordnerhöhen  
**Maße:** H/B/T 127 x 80 x 42 cm

Art.-Nr. W-44525 + Dekor € 534,00



**Schubladenschrank**  
4 Schubladen (nicht abschließbar),  
2 höhenverstellbare Böden  
**Maße:** H/B/T 200,4 x 40,6 x 42 cm

Art.-Nr. W-44533 + Dekor € 532,00  
Warnhinweis: 27 (Seite 240)



**Regal 80 cm breit**  
4 höhenverstellbare Böden,  
5 Ordnerhöhen  
**Maße:** H/B/T 200,4 x 80 x 40 cm

Art.-Nr. W-44526 + Dekor € 409,00  
Warnhinweis: 27 (Seite 240)



**Regal 100 cm breit**  
4 höhenverstellbare Böden,  
5 Ordnerhöhen  
**Maße:** H/B/T 200,4 x 100 x 40 cm

Art.-Nr. W-44527 + Dekor € 448,00  
Warnhinweis: 27 (Seite 240)

Lieferung sofort innerhalb von **5** Werktagen



**Schrank**  
4 höhenverstellbare Böden,  
Türen abschließbar, 2 Schlüssel,  
5 Ordnerhöhen  
**Maße:** H/B/T 200,4 x 80 x 42 cm

Art.-Nr. W-44528 + Dekor € 619,00  
Warnhinweis: 27 (Seite 240)



**Regalschrank**  
3 höhenverstellbare Böden,  
Türen abschließbar, 2 Schlüssel,  
5 Ordnerhöhen  
**Maße:** H/B/T 200,4 x 80 x 42 cm

Art.-Nr. W-44529 + Dekor € 561,00  
Warnhinweis: 27 (Seite 240)

Grundpreis m, l, kg, m<sup>2</sup> inkl. MwSt.

Preise in € Brutto (inklusive MwSt.) - Lieferung ab 69,00 € Brutto (inkl. MwSt.) frei Haus, darunter 4,60 € Brutto (inkl. MwSt.) für Versand!

## Aufsatz-Regal für Anstellcontainer

Passend zum Aufsetzen auf den Anstellcontainer W-44538.

Das Aufsatz-Regal hat 1 verstellbaren Fachboden, 19 mm, Seiten- u. Sichrückwand 19 mm, Ober- und Unterböden 25 mm, 2 mm ABS-Kanten. Darunter 3 Kunststoffeinsätze DIN A4 in Führungsschienen. Befestigung durch Antirutschaufkleber bzw. Verschraubung.

**Maße:** H/B/T 53 x 42,8 x 80 cm, Selbstmontage

Art.-Nr. W-44782 + Dekor

€ 229,00

Hersteller: X10488 (S. 238)



## Anstellcontainer

Dieser praktische Container ist bestens geeignet zur Vergrößerung des Arbeitsplatzes, mit Zentralverriegelung und Organisationsschublade.

Zur einfachen Selbstmontage.

**Maße:** H/B/T 72 x 42,8 x 80 cm



Hersteller: X10488 (S. 238)

## Anstellcontainer mit 5 Schubladen

Art.-Nr. W-44538 + Dekor

€ 588,00

## Rollcontainer

Praktischer Rollcontainer zur Ergänzung Ihres Arbeitsplatzes – mit Zentralverriegelung und Organisationsschublade.

2 von 4 Rollen sind feststellbar.

Zur einfachen Selbstmontage.

**Maße:** H/B/T 59 x 42,8 x 58 cm



Hersteller: X10488 (S. 238)

## Rollcontainer mit 4 Schubladen

Art.-Nr. W-44534 + Dekor

€ 461,00

ab  
**€ 343,00**

Lieferung ohne Deko



ab 69,00 € inkl. MwSt.  
Lieferung frei Haus

Lieferung sofort  
innerhalb von  
**5**  
Werktagen

## Schreibtische

Hersteller: X10488 (S. 238)

Als Einzelarbeitsplatz für Lehrer oder im Sekretariat – diese Tische passen perfekt in jeden Raum.

Füße Ø 6 cm, Rahmen 2 x 4 cm, Plattendicke 2,5 cm, Gestell Silber RAL 9006. Zur einfachen Selbstmontage.



### Schreibtisch

120 cm breit

**Maße:** B/T 120 x 80 cm, Höhenverstellbar 68–76 cm

Art.-Nr. W-44783 + Dekor

€ 343,00



### Schreibtisch

160 cm breit

**Maße:** B/T 160 x 80 cm, Höhenverstellbar 68–76 cm

Art.-Nr. W-44784 + Dekor

€ 370,00

Bitte geben Sie hinter der Art.-Nr. das gewünschte Dekor an!

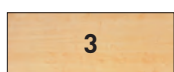

Ahorn



Grau



Buche



Nussbaum



Weiß



## Klicksystem Schrankwände Werkzeuglose Korpusmontage

Hersteller: X10488 (S. 238)

2



**Bitte geben Sie das gewünschte Dekor an!**

3	Ahorn
5	Grau
6	Buche
N	Nussbaum
W	Weiß

Lieferung ohne Deko



**Regal-Sideboard 40 cm breit**  
1 höhenverstellbarer Fachboden,  
2 Ordnerhöhen  
**Maße:** H/B/T 74,8 x 40 x 40 cm

Art.-Nr. W-45638 + Dekor € 191,00



**Regal-Sideboard 80 cm breit**  
1 höhenverstellbarer Fachboden,  
2 Ordnerhöhen  
**Maße:** H/B/T 74,8 x 80 x 40 cm

Art.-Nr. W-45639 + Dekor € 227,00



**Regal-Sideboard 40 cm breit**  
2 höhenverstellbare Fachböden,  
3 Ordnerhöhen  
**Maße:** H/B/T 110 x 40 x 40 cm

Art.-Nr. W-45640 + Dekor € 220,00



**Regal-Sideboard 80 cm breit**  
2 höhenverstellbare Fachböden,  
3 Ordnerhöhen  
**Maße:** H/B/T 110 x 80 x 40 cm

Art.-Nr. W-45641 + Dekor € 279,00



**Regal 40 cm breit**  
5 höhenverstellbare Fachböden,  
6 Ordnerhöhen  
**Maße:** H/B/T 215,6 x 40 x 40 cm

Art.-Nr. W-45642 + Dekor € 346,00  
Warnhinweis: 27 (Seite 240)

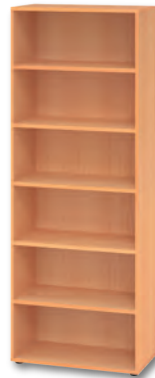

**Regal 80 cm breit**  
5 höhenverstellbare Fachböden,  
6 Ordnerhöhen  
**Maße:** H/B/T 215,6 x 80 x 40 cm

Art.-Nr. W-45643 + Dekor € 472,00  
Warnhinweis: 27 (Seite 240)



**Schrank-Sideboard 80 cm breit**  
1 höhenverstellbarer Boden,  
Türen abschließbar, 2 Schlüssel,  
2 Ordnerhöhen  
**Maße:** H/B/T 74,8 x 80 x 41,7 cm

Art.-Nr. W-45644 + Dekor € 346,00

### Qualitäts-Regale & Schränke

- individuelle Raumgestaltung
- robust und langlebig, Seiten und Mittelwände aus 19 mm, Böden und Fächer aus 22 mm Qualitätsspanplatten
- extrem stoß- und kratzfest durch Melaminbeschichtung
- Lieferung frei Haus zur einfachen Selbstmontage

Grundpreis m, l, kg, m<sup>2</sup> inkl. MwSt.

Preis in € Brutto (inklusive MwSt.) - Lieferung ab 69,00 € Brutto (inkl. MwSt.) frei Haus, darunter 4,60 € Brutto (inkl. MwSt.) für Versand!

## Unsere EMPFEHLUNG!

**Preis-Leistung  
SEHR GUT**

**ab 69,00 € inkl. MwSt.  
Lieferung frei Haus**

**Schreibtische, Rollcontainer und  
Anstellcontainer – Seite 107 & 112**

Lieferung ohne Deko

Höhenjustierung  
durch Boden

### Alle Regale & Schränke der Serie **modulo** sind kombinierbar!

Mit dem patentierten Klicksystem lassen sich unsere Korpusmöbel aus Holz in Sekundenschnelle und ohne Werkzeug zusammenbauen. Alles, was Sie dann benötigen, sind ihre Hände!

Hersteller: X10488 (S. 238)

Lieferung sofort  
innerhalb von  
**5**  
Werktagen



**Schrank-Sideboard 80 cm breit**  
2 höhenverstellbare Böden,  
Türen abschließbar, 2 Schlüssel,  
3 Ordnerhöhen  
**Maße:** H/B/T 110 x 80 x 41,7 cm

Art.-Nr. W-45645 + Dekor  
**€ 418,00**



**Schrank 80 cm breit**  
5 höhenverstellbare Böden,  
Türen abschließbar, 2 Schlüssel,  
6 Ordnerhöhen  
**Maße:** H/B/T 215,6 x 80 x 41,7 cm

Art.-Nr. W-45646 + Dekor  
Warnhinweis: 27 (Seite 240) **€ 661,00**



**Kombischrank 80 cm breit**  
4 höhenverstellbare Böden, Schrank  
2 Ordnerhöhen, Türen abschließbar,  
2 Schlüssel, 6 Ordnerhöhen  
**Maße:** H/B/T 215,6 x 80 x 41,7 cm

Art.-Nr. W-45647 + Dekor  
Warnhinweis: 27 (Seite 240) **€ 587,00**



**Kombischrank 80 cm breit**  
4 höhenverstellbare Böden, Schrank  
3 Ordnerhöhen, Türen abschließbar,  
2 Schlüssel, 6 Ordnerhöhen  
**Maße:** H/B/T 215,6 x 80 x 41,7 cm

Art.-Nr. W-45648 + Dekor  
Warnhinweis: 27 (Seite 240) **€ 603,00**

## Unsere EMPFEHLUNG!

Hersteller: X10488 (S. 238)

 Preis-Leistung  
**SEHR GUT**

2



Schreibtische mit Anstellcontainer und Rollcontainer – Seite 107 & 112

Lieferung ohne Deko

  
ab 69,00 € inkl. MwSt.  
**Lieferung frei Haus**

Bitte geben Sie das gewünschte Dekor an!

<b>3</b>	Ahorn
<b>5</b>	Grau
<b>6</b>	Buche
<b>N</b>	Nussbaum
<b>W</b>	Weiß

Lieferung sofort innerhalb von **5** Werktagen



**Kombischrank 80 cm breit**  
3 höhenverstellbare Fachböden,  
1 Paar Schubladen gleich  
1 Ordnerhöhe,  
Schrank 2 Ordnerhöhen, Türen abschließbar, 2 Schlüssel, 6 Ordnerhöhen  
**Maße:** H/B/T 215,6 x 80 x 41,7 cm

Art.-Nr. W-45649 + Dekor € 792,00  
Warnhinweis: 27 (Seite 240)



**Schubladenschrank-Sideboard 40 cm breit**  
4 Schubladen,  
1 Paar Schubladen gleich  
1 Ordnerhöhe,  
2 Ordnerhöhen  
**Maße:** H/B/T 74,8 x 40 x 41,7 cm

Art.-Nr. W-45650 + Dekor € 461,00



**Kombischrank-Sideboard 40 cm breit**  
1 Ordnerhöhe, 4 Schubladen,  
1 Paar Schubladen gleich  
1 Ordnerhöhe,  
3 Ordnerhöhen  
**Maße:** H/B/T 110 x 40 x 41,7 cm

Art.-Nr. W-45651 + Dekor € 499,00



**Kombischrank 40 cm breit**  
3 höhenverstellbare Fachböden,  
4 Schubladen,  
1 Paar Schubladen gleich  
1 Ordnerhöhe,  
6 Ordnerhöhen  
**Maße:** H/B/T 215,6 x 40 x 41,7 cm

Art.-Nr. W-45652 + Dekor € 624,00  
Warnhinweis: 27 (Seite 240)



**Schubladenschrank-Sideboard 80 cm breit**  
4 Schubladen,  
1 Paar Schubladen gleich  
1 Ordnerhöhe,  
2 Ordnerhöhen  
**Maße:** H/B/T 74,8 x 80 x 41,7 cm

Art.-Nr. W-45653 + Dekor € 589,00



**Kombischrank-Sideboard 80 cm breit**  
1 Ordnerhöhe, 4 Schubladen,  
1 Paar Schubladen gleich  
1 Ordnerhöhe,  
3 Ordnerhöhen  
**Maße:** H/B/T 110 x 80 x 41,7 cm

Art.-Nr. W-45654 + Dekor € 649,00



**Kombischrank 80 cm breit**  
3 höhenverstellbare Fachböden,  
4 Schubladen,  
1 Paar Schubladen gleich  
1 Ordnerhöhe,  
6 Ordnerhöhen  
**Maße:** H/B/T 215,6 x 80 x 41,7 cm

Art.-Nr. W-45655 + Dekor € 828,00  
Warnhinweis: 27 (Seite 240)

Grundpreis m, l, kg, m<sup>2</sup> inkl. MwSt.

Preise in € Brutto (inklusive MwSt.) - Lieferung ab 69,00 € Brutto (inkl. MwSt.) frei Haus, darunter 4,60 € Brutto (inkl. MwSt.) für Versand!

## Sideboards für individuelle Raumgestaltung

Hersteller: X10488 (S. 238)



ab 69,00 € inkl. MwSt.  
Lieferung frei Haus



**Rollladen-Sideboard auch übereinander stellbar.**

Lieferung ohne Deko

Bitte geben Sie  
das gewünschte  
Dekor an!



3

Ahorn

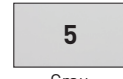

5

Grau



6

Buche



N

Nussbaum



W

Weiß

2



### Schiebetür-Sideboard – klein

Bestens geeignet zur Ausnutzung toten Raumes, wie z.B. unter dem Fenster.

1 Ablageboden in der Höhe verstellbar,  
2 Ordnerhöhen, abschließbar, 2 Schlüssel

Zur einfachen Selbstmontage.

**Maße:** H/B/T 74,8 x 120 x 40 cm

Art.-Nr. W-44546 + Dekor € 459,00



### Rollladen-Sideboard – klein (Front silber)

Bestens geeignet zur Ausnutzung toten Raumes, wie z.B. unter dem Fenster.

1 Ablageboden in der Höhe verstellbar,  
2 Ordnerhöhen, abschließbar, 2 Schlüssel

Zur einfachen Selbstmontage.

**Maße:** H/B/T 74,8 x 120 x 40 cm

Art.-Nr. W-44548 + Dekor € 611,00



### Schiebetür-Sideboard – groß

Wo ein Schrank nicht passt, dort ist ein Sideboard eine Alternative.

2 verstellbare Ablageböden, 3 Ordnerhöhen,  
abschließbar, 2 Schlüssel

Zur einfachen Selbstmontage.

**Maße:** H/B/T 110 x 120 x 40 cm

Art.-Nr. W-44547 + Dekor € 556,00



### Rollladen-Sideboard – groß (Front silber)

Wo ein Schrank nicht passt, dort ist ein Sideboard eine Alternative.

2 verstellbare Ablageböden, 3 Ordnerhöhen,  
abschließbar, 2 Schlüssel

Zur einfachen Selbstmontage.

**Maße:** H/B/T 110 x 120 x 40 cm

Art.-Nr. W-44549 + Dekor € 674,00



### Steh- und Sitzschreibtische

- Stufenlose Höhenverstellung von 64–129 cm
- T-Fußgestell
- 2-stufige Hubsäule, Rechteckform
- 2-motoriger Antrieb in den Säulen integriert
- Flächenlast des Tisches:  
80 kg dynamisch, 140 kg statisch
- Rechteckrohr 9,5 x 6 cm
- Hubgeschwindigkeit 36 mm / sec
- Tischplatte 2,5 cm stark, Melaminharz beschichtet
- Inklusive Kabelwanne abklappbar
- Gestell  
Stahl,  
pulver-  
beschichtet  
Silber

Hersteller: X10488 (S. 238)

### Stehstisch

**Maße:** H/B/T 64/129 x 120 x 80 cm  
1 Kabeldurchführung mittig

Art.-Nr. W-45656 + Dekor € 893,00

**Maße:** H/B/T 64/129 x 160 x 80 cm  
2 Kabeldurchführungen je rechts und links

Art.-Nr. W-45657 + Dekor € 955,00

**Maße:** H/B/T 64/129 x 180 x 80 cm  
2 Kabeldurchführungen je rechts und links

Art.-Nr. W-45695 + Dekor € 998,00

## L-Fuß Schreibtische höhenverstellbar

Hersteller: X10488 (S. 238)



Lieferung ohne Deko

Lieferung sofort  
innerhalb von  
**5**  
Werktagen

Bitte geben  
Sie das  
gewünschte  
Dekor an!

3

Ahorn

5

Grau

6

Buche

N

Nussbaum

W

Weiß



## L-Fuß Schreibtische

Diese formschönen Schreibtische mit Höhenverstellung passen für jedes Sekretariat und Büro. Die extrem stoß- und kratzfest melaminharzbeschichtete Arbeitsplatte ist 25 mm stark und in 5 verschiedenen Dekoren lieferbar. Das Gestell ist pulverbeschichtet in RAL9006 (Weißaluminium) und im Raster von 2 cm verstellbar (68–86 cm). Tischplatte mit horizontalem Kabelkanal.

Bitte bei Bestellung das gewünschte Dekor angeben.	Größe Tischplatte	Art.-Nr.	Preis
	120 x 80 cm	Art.-Nr. W-44540 + Dekor	€ 427,00
	160 x 80 cm	Art.-Nr. W-44541 + Dekor	€ 459,00
	180 x 80 cm	Art.-Nr. W-44542 + Dekor	€ 492,00
	180 x 100 cm inkl. 2 Kabel Dosen	Art.-Nr. W-45658 + Dekor	€ 589,00
	180 x 100 cm inkl. 2 Kabel Dosen	Art.-Nr. W-45659 + Dekor	€ 589,00

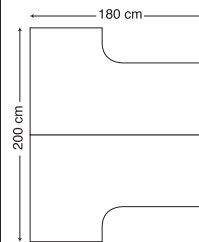
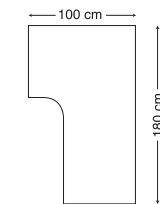

Stellbeispiel  
Seite 109

## Schreibtische

Als Einzelarbeitsplatz für Lehrer oder im Sekretariat – diese Tische passen perfekt in jeden Raum. Füße Ø 6 cm, Rahmen 2 x 4 cm, Plattendicke 2,5 cm, Gestell Silber RAL 9006. Zur einfachen Selbstmontage.



Schreibtisch

120 cm breit

Maße: B/T 120 x 80 cm, Höhenverstellbar 68–76 cm

Art.-Nr. W-44783 + Dekor € 343,00



Schreibtisch

160 cm breit

Maße: B/T 160 x 80 cm, Höhenverstellbar 68–76 cm

Art.-Nr. W-44784 + Dekor € 370,00

## Anstellcontainer

Dieser praktische Container ist bestens geeignet zur Vergrößerung des Arbeitsplatzes, mit Zentralverriegelung und Organisationsschublade. Zur einfachen Selbstmontage.

Maße: H/B/T 72 x 42,8 x 80 cm



Anstellcontainer mit 5 Schubladen

Art.-Nr. W-44538 + Dekor € 588,00

## Rollcontainer

Praktischer Rollcontainer zur Ergänzung Ihres Arbeitsplatzes – mit Zentralverriegelung und Organisationsschublade. 2 von 4 Rollen sind feststellbar. Zur einfachen Selbstmontage.

Maße: H/B/T 59 x 42,8 x 58 cm



Rollcontainer mit 4 Schubladen

Art.-Nr. W-44534 + Dekor € 461,00



Abb.: Dekor Buche hell - Lieferung ohne Deko

## Garagenschrank extragroß

mit 4 Rollcontainer

Maße H/B/T: 190 x 150 x 50 cm

Entdecken Sie die Flexibilität. Aus den fahrbaren Schubladencontainern können Sie entweder einzelne Eigentumsfächer entnehmen oder gleich den kompletten Container an Ort und Stelle bringen. Hersteller: X10101 (S. 238)

**Preisknaller**  
nur  
**€ 1040,00**

## Garagenschrank mit 32 kleinen Schubladen und 4 verstellbaren Ablageböden

Art.-Nr. W-43300 + Farbe  
Warnhinweis: 27 (Seite 240) **€ 1040,00**



Abb.: Dekor Buche hell - Lieferung ohne Deko

## Garagenschrank mit 16 großen Schubladen und 4 verstellbaren Ablageböden

Art.-Nr. W-43301 + Farbe  
**€ 1040,00**

Warnhinweis: 27 (Seite 240)

Bitte geben Sie immer das gewünschte Dekor an - Seite 243.

**modulus**<sup>®</sup>  
Möbel mit System

## Garagenschränke mit Rollcontainer

Hersteller: X10101 (S. 238)

Maße H/B/T: 190 x 105 x 50 cm



Abbildung: Dekor Buche hell - Lieferung ohne Deko

## Garagen-Klassenschrank mit 3 Rollcontainer sowie großen und kleinen Schubladen

Diese Garagenschränke sind bestens geeignet in Vorbereitungsräumen zum sicheren Aufbewahren von Unterrichtsmitteln. Die Rollcontainer eignen sich für den sicheren Transport der Unterrichtsmittel in den Klassenraum. Hersteller: X10101 (S. 238)

Hersteller: X10101 (S. 238)



## Garagen-Klassenschrank mit 3 Rollcontainer

(je Rollcontainer mit 2 großen und 2 kleinen Schubladen)

Art.-Nr. W-43298 + Farbe **€ 961,00**

Warnhinweis: 27 (Seite 240)

## Garagen-Klassenschrank mit 3 Rollcontainer

(je Rollcontainer mit 2 großen und 4 kleinen Schubladen)

Art.-Nr. W-43299 + Farbe **€ 1012,00**

Warnhinweis: 27 (Seite 240)

Bitte geben Sie immer das gewünschte Dekor an - Seite 243.

Bitte geben Sie immer die gewünschte Schubladenfärbung hinter der Artikel-Nummer an!



Grundpreis m, l, kg, m<sup>2</sup> inkl. MwSt.

Preise in € Brutto (inklusive MwSt.) - Lieferung ab 69,00 € Brutto (inkl. MwSt.) frei Haus, darunter 4,60 € Brutto (inkl. MwSt.) für Versand!

## Klassenraum-Schränke mit kleinen Fächern und Schubladen

Diese Schränke sind ideal für jedes Klassenzimmer. Da können Kleinteile übersichtlich sortiert werden. Die Schubladen sind herausnehmbar und können mit zum Platz genommen werden. Jeder Schüler hat sein eigenes Fach.  
Hersteller: X10101 (S. 238)



Abb.: Dekor Buche hell - Lieferung ohne Deko

### Klassenraum-Schrank mit 30 kleinen Schubladen, 2 Mittelwänden und 3 verstellbaren Ablageböden

Maße H/B/T: 190 x 95 x 50 cm

Art.-Nr. W-43259 + Farbe

€ 961,00

Warnhinweis: 27 (Seite 240)

Bitte geben Sie die gewünschte Schubladenfarbe an!



Abb.: Dekor Buche hell - Lieferung ohne Deko

### Klassenraum-Schrank mit 15 großen Schubladen, 2 Mittelwänden und 3 verstellbaren Ablageböden

Maße H/B/T: 190 x 95 x 50 cm

Art.-Nr. W-43436 + Farbe

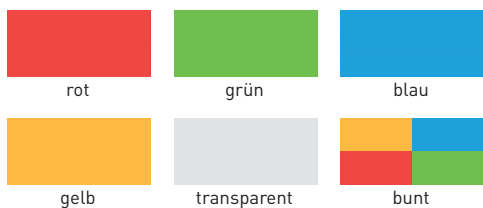
€ 961,00

Warnhinweis: 27 (Seite 240)



Abb.: Dekor Buche hell - Lieferung ohne Deko

Bitte geben Sie immer das gewünschte Dekor an – Seite 243.



Abb.: Dekor Buche hell - Lieferung ohne Deko



2



Abbildung: Dekor Buche hell - Lieferung ohne Deko



Bitte geben Sie immer das gewünschte Dekor an – Seite 243.

## Hochschrank mit 2/3 verglasten Türen

190 cm hoch

Bestens geeignet als Ausstellungsschrank für Exponate und Unterrichtsmittel. Ideal für Fachräume. Glastüren aus Sicherheitskunstglas (Acryl).

Hersteller: X10101 (S. 238)

**Breite: 95 cm ohne Mittelwand, 4 Böden**

Tiefe: 40 cm

Art.-Nr. W-43260

**€ 749,00**



Tiefe: 50 cm

Art.-Nr. W-43261

**€ 778,00**

Tiefe: 60 cm

Art.-Nr. W-43262

**€ 798,00**

Warnhinweis: 27 (Seite 240)

**Breite: 95 cm mit Mittelwand, 8 Böden**

Tiefe: 40 cm

Art.-Nr. W-4382

**€ 683,00**



Tiefe: 50 cm

Art.-Nr. W-4383

**€ 711,00**

Tiefe: 60 cm

Art.-Nr. W-4384

**€ 740,00**

Warnhinweis: 27 (Seite 240)

**Breite: 127 cm mit Mittelwand, 8 Böden**

Tiefe: 40 cm

Art.-Nr. W-4385

**€ 849,00**



Tiefe: 50 cm

Art.-Nr. W-4386

**€ 879,00**

Tiefe: 60 cm

Art.-Nr. W-4387

**€ 909,00**

Warnhinweis: 27 (Seite 240)



Abbildung: Dekor Buche hell - Lieferung ohne Deko

Grundpreis m, l, kg, m<sup>2</sup> inkl. MwSt.

Preise in € Brutto (inklusive MwSt.) - Lieferung ab 69,00 € Brutto (inkl. MwSt.) frei Haus, darunter 4,60 € Brutto (inkl. MwSt.) für Versand!

## modulus® Qualitäts-Möbel

Möbel mit System



**Garderobenschränke**  
mit 16 kleinen  
Schubladen,  
5 Ablageböden  
(3 davon  
verstellbar)

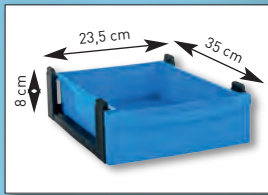

**Maße:** H/B/T  
190 x 127 x 50 cm

**Art.-Nr. W-43331 + Dekor + Schubladenfarbe**  
Warnhinweis: 27 (Seite 240) **€ 799,00**

**Garderobenschränke**  
mit 8 großen  
Schubladen,  
5 Ablageböden  
(3 davon  
verstellbar)



**Maße:** H/B/T  
190 x 127 x 60 cm

**Art.-Nr. W-44368 + Dekor + Schubladenfarbe**  
Warnhinweis: 27 (Seite 240) **€ 799,00**

Bitte geben Sie immer das gewünschte Dekor (Seite 243) und die Schubladenfarbe an.



Bitte geben Sie immer die gewünschte Schubladenfarbe hinter der Art.-Nr. an!

rot	grün	blau	gelb	transparent	bunt

Abb.: Dekor Buche hell · Lieferung ohne Deko

## modulus® Garderobenschränke

Möbel mit System in verschiedenen Größen und Ausstattungen

Hersteller: X10101 (S. 238)



Abb.: Dekor Buche hell · Lieferung ohne Deko

**Garderobenschränke**  
mit Hutablage  
**Maße:** H/B/T 190 x 95 x 50 cm

**Art.-Nr. W-43344 + Dekor**  
Warnhinweis: 27 (Seite 240) **€ 493,00**

**Garderobenschränke**  
mit Hutablage  
**Maße:** H/B/T 190 x 95 x 60 cm

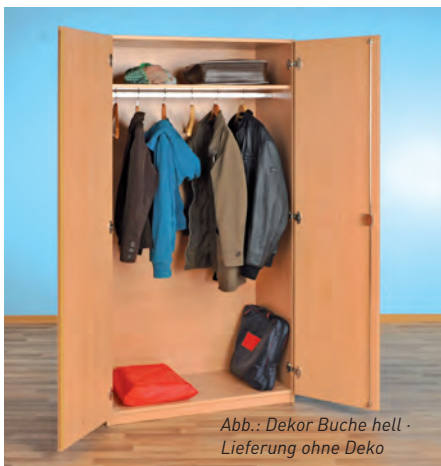
**Art.-Nr. W-44455 + Dekor**  
Warnhinweis: 27 (Seite 240) **€ 549,00**



Abb.: Dekor Buche hell · Lieferung ohne Deko

**Garderobenschränke**  
mit Mittelwand, 4 Böden rechts  
**Maße:** H/B/T 190 x 120 x 50 cm

**Art.-Nr. W-44438 + Dekor**  
Warnhinweis: 27 (Seite 240) **€ 699,00**

**Garderobenschränke**  
mit Mittelwand, 4 Böden rechts  
**Maße:** H/B/T 190 x 120 x 60 cm

**Art.-Nr. W-44453 + Dekor**  
Warnhinweis: 27 (Seite 240) **€ 737,00**



Abb.: Dekor Buche hell · Lieferung ohne Deko

**Garderobenschränke**  
Garderobe links und rechts  
**Maße:** H/B/T 190 x 120 x 50 cm

**Art.-Nr. W-4380 + Dekor**  
Warnhinweis: 27 (Seite 240) **€ 651,00**

**Garderobenschränke**  
Garderobe links und rechts  
**Maße:** H/B/T 190 x 120 x 60 cm

**Art.-Nr. W-4381 + Dekor**  
Warnhinweis: 27 (Seite 240) **€ 710,00**



Abb.: Dekor Buche hell - Lieferung ohne Deko

## Papierschränk

Maße H/B/T: 190 x 95 x 60 cm

Eine preisgünstige und flexible Lösung zum Aufbewahren von Tonpapieren, Wellpappe, Zeichenkarton und alle anderen Bastelpapiere bis zu einer Größe von 90 x 55 cm.

Ausgestattet mit 15 in der Höhe verstellbaren Ablageböden, dadurch kann der Schränk individuell nach Ihren Bedürfnissen gestaltet werden. Hersteller: X10101 (S. 238)

### Papierschränk mit 15 Ablageböden, verstellbar

Art.-Nr. W-43306 Warnhinweis: 27 (Seite 240) € 916,00



*Bitte geben Sie immer das gewünschte Dekor an - Seite 243.*



**modulus**<sup>®</sup>  
Möbel mit System

**Papierschränke** Hersteller: X10101 (S. 238)  
mit und ohne Schubladen  
Maße H/B/T: 190 x 95 x 60 cm



Abb.: Dekor Buche hell - Lieferung ohne Deko

*Bitte geben Sie immer das gewünschte Dekor an - Seite 243.*

## Papier- und Bastelschränk

für Papierformate bis 90 x 55 cm und Schubladen für Kleinmaterial

Mit diesem Bastel- und Papierschränken haben Sie viele unterschiedliche Möglichkeiten Bastelmaterial platzsparend unterzubringen. Die Schubladensysteme sorgen auch für Ordnung bei Kleinmaterialien. Die Schubladen sind herausnehmbar. Hersteller: X10101 (S. 238)

Maße H/B/T: 190 x 95 x 60 cm

### Papier- und Bastelschränk mit 12 großen Schubladen u. 7 Ablageböden

Art.-Nr. W-43307 + Farbe € 1106,00

### mit 24 kleinen Schubladen u. 7 Ablageböden

Art.-Nr. W-43308 + Farbe € 1106,00

### mit 9 großen Schubladen u. 8 Ablageböden

Art.-Nr. W-43309 + Farbe € 1054,00

### mit 18 kleinen Schubladen u. 8 Ablageböden

Art.-Nr. W-43310 + Farbe € 1054,00

Warnhinweis: 27 (Seite 240)

Grundpreis m, l, kg, m<sup>2</sup> inkl. MwSt.

Preise in € Brutto (inklusive MwSt.) - Lieferung ab 69,00 € Brutto (inkl. MwSt.) frei Haus, darunter 4,60 € Brutto (inkl. MwSt.) für Versand!

## Bastelschränke mit 3 Rollcontainer

Maße H/B/T:  
190 x 105 x 60 cm

Mit diesen Bastelschränken haben Sie viele unterschiedliche Möglichkeiten platzsparend Bastelmaterialien unterzubringen. Die Schubladen sorgen für Ordnung bei den Kleinteilen. Bei Bedarf holen Sie sich den Rollcontainer aus dem Schrank und nach dem Unterricht fahren Sie den Rollcontainer zurück in den Schrank und alles ist ordentlich verstaut.



Abb.: Dekor Buche hell · Lieferung ohne Deko

Hersteller: X10101 (S. 238)

## Bastelschrank mit 2 Türen, 3 Rollcontainer mit je 4 großen Schubladen u. 8 Ablageböden

Art.-Nr. W-43311 + Farbe € 1067,00

Warnhinweis: 27 (Seite 240)

## Bastelschrank mit 2 Türen, 3 Rollcontainer mit je 9 kleinen Schubladen u. 8 Ablageböden

Art.-Nr. W-43312 + Farbe € 1067,00

Warnhinweis: 27 (Seite 240)

Bitte geben Sie die gewünschte Schubladenfarbe an!



rot



grün



blau



gelb

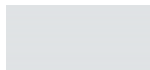

transparent



bunt

**modulus**® Papierschränke Hersteller: X10101 (S. 238)  
Möbel mit System mit und ohne Schubladensysteme

## Papier- u. Bastelschränke

Papierformat bis 90 x 55 cm

Maße H/B/T: 190 x 95 x 60 cm

### Papierschrank mit 4 Türen und 15 Ablagefächer

Art.-Nr. W-43313  
€ 928,00

Warnhinweis: 27 (Seite 240)

### Papier- und Bastelschrank mit 4 Türen, 9 Ablageböden und 18 kleine Schubladen für Kleinmaterial

Art.-Nr. W-43314  
+ Farbe  
€ 1058,00

Warnhinweis: 27 (Seite 240)



Abb.: Dekor Buche hell · Lieferung ohne Deko

Bitte geben Sie immer das gewünschte Dekor an – Seite 243.



Abb.: Dekor Buche hell · Lieferung ohne Deko



Suchen Sie nach Papierschränke/Bildertruhen

[www.wiemann-lehrmittel.de](http://www.wiemann-lehrmittel.de)

# Papier- und Bastelschränke

**modulus**<sup>®</sup>  
Möbel mit System



## Papierschränke

Eine preisgünstige und flexible Lösung zum Aufbewahren von Tonpapieren, Wellpappe, Zeichenkarton und alle anderen Bastelpapiere bis zu einer Größe von 90 x 55 cm.

Hersteller: X10101 (S. 238)



Bitte geben Sie immer das gewünschte Dekor an – Seite 243.

Abb.: Dekor Buche hell - Lieferung ohne Deko



### Papierschrank mit Rollen

7 Ablageböden, 6 Böden verstellbar,  
2 der 4 Rollen sind feststellbar

Maße: H/B/T 93 x 95 x 60 cm

Art.-Nr. W-43897

€ 757,00



### Papierschrank mit Sockel

7 Ablageböden, 6 Böden verstellbar

Maße: H/B/T 93 x 95 x 60 cm

Art.-Nr. W-43896

€ 757,00

**modulus**<sup>®</sup>  
Möbel mit System

## Papierschränke mit und ohne Schubladen

Hersteller: X10101 (S. 238)

**RIESEN PAPIERVORRAT – ORDENTLICH AUFBEWAHRT**



### Papierschrank mit Schubladen

7 Schubladen, für z.B. Papierbögen

Maße: H/B/T 93 x 95 x 60 cm

Art.-Nr. W-43901

€ 1152,00



Abb.: Dekor Buche hell - Lieferung ohne Deko

Bitte geben Sie immer das gewünschte Dekor an – Seite 243.

### Papierregale

7 offene Fächer,  
Böden verstellbar,  
für Papierbögen

Maße: H/B/T 93 x 95 x 60 cm

mit Sockel Art.-Nr. W-43902

€ 459,00

mit Rollen Art.-Nr. W-43903

€ 459,00

Grundpreis m, l, kg, m<sup>2</sup> inkl. MwSt.

Preise in € Brutto (inklusive MwSt.) - Lieferung ab 69,00 € Brutto (inkl. MwSt.) frei Haus, darunter 4,60 € Brutto (inkl. MwSt.) für Versand!



**modulus**<sup>®</sup>  
Möbel mit System



## Musikschrank

H/B/T: 190 x 120 x 60 cm

Schrank mit 3 verstellbaren Böden im Rasterabstand von 3,5 cm und Container mit 2 flachen und 2 hohen Schubladen für Kleinteile. Durch die verstellbaren Böden bringen Sie viele große und kleine Instrumente unter. An den Türinnenseiten sind Halterungen für Kleininstrumente. Sehr stabile und solide Bauweise. Dekor Buche hell.

Hersteller: X10101 (S. 238)

**Musikschrank** (ohne Instrumente)

Art.-Nr. W-45078

+ Farbe u. Dekor

**€ 951,00**

Warnhinweis: 27 (Seite 240)

**Musikschrank** (ohne Instrumente),  
fahrbar, mit 4 Leichtlauf-Rädern

Art.-Nr. W-45079

+ Farbe u. Dekor

**€ 1068,00**

Warnhinweis: 27 (Seite 240)

Abb.: Dekor Buche hell -  
Lieferung ohne Deko

Suchen Sie nach **Musikschrank**



[www.wiemann-lehrmittel.de](http://www.wiemann-lehrmittel.de)

Bitte geben Sie die gewünschte Schubladenfarbe an!

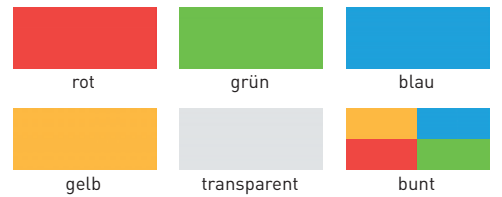

### Dekorbeispiele



**modulus**<sup>®</sup>  
Möbel mit System

## Musikschränke – DA IST MUSIK DRIN

Hersteller: X10101 (S. 238)



Abb.: Dekor Buche hell - Lieferung ohne Deko!

### Musikschrank

H/B/T: 190 x 105 x 60 cm

Mit 4 verstellbaren Einlegeböden und an den Türinnenseiten Gerätehalterungen

Art.-Nr. W-45084 + Dekor

**€ 789,00**

Warnhinweis: 27 (Seite 240)



Abb.: Dekor Buche hell - Lieferung ohne Deko!

### Musikschrank

H/B/T: 190 x 105 x 60 cm

Mit 4 verstellbaren Einlegeböden und 6 großen Schubladen sowie an den Türinnenseiten Gerätehalterungen

Art.-Nr. W-45076 + Farbe u. Dekor

**€ 869,00**

Warnhinweis: 27 (Seite 240)



Abb.: Dekor Buche hell - Lieferung ohne Deko!

### Musikschrank

H/B/T: 190 x 105 x 60 cm

Mit 4 verstellbaren Einlegeböden und 9 kleinen Schubladen sowie an den Türinnenseiten Gerätehalterungen

Art.-Nr. W-45077 + Farbe u. Dekor

**€ 916,00**

Warnhinweis: 27 (Seite 240)

# Musikschranke

**modulus®**  
Möbel mit System



## Musikschrank

H/B/T: 190 x 148 x 60 cm

Musikschrank mit Mittelwand, 8 verstellbare Böden im Rasterabstand von 3,5 cm und integriertem Container mit 2 flachen und 2 hohen Schubladen für Kleinteile. Durch die verstellbaren Böden bringen Sie viele große und kleine Instrumente unter. An den Türinnenseiten sind Halterungen für Kleininstrumente. Sehr stabile und solide Bauweise. Dekor Buche hell.

Hersteller: X10101 (S. 238)

### Musikschrank

(ohne Instrumente)

Art.-Nr. W-45081

+ Farbe u. Dekor

€ 1089,00

Warnhinweis: 27 (Seite 240)

### Musikschrank

(ohne Instrumente), fahrbar, mit 4 Leichtlauf-Rädern

Art.-Nr. W-45082

+ Farbe u. Dekor

€ 1208,00

Warnhinweis: 27 (Seite 240)



Abb.: Dekor Buche hell - Lieferung ohne Deko

Suchen Sie nach **Musikschrank**



[www.wiemann-lehrmittel.de](http://www.wiemann-lehrmittel.de)

Da ist Musik drin!

**modulus®**  
Möbel mit System



## Musikschrank

H/B/T: 190 x 180 x 60 cm  
großes Fach 87 cm breit

3-türiger Schrank mit jeweils 4 verstellbaren Böden im Rasterabstand von 3,5 cm. Durch die verstellbaren Böden bringen Sie viele große und kleine Instrumente unter, vom Bassxylophon oder Conga bis zum Schüttlele. In den sechs Schubladen ist zusätzlich viel Platz für Kleininstrumente, so dass stets Übersicht und Ordnung herrscht. An den Türinnenseiten sind Halterungen für Kleininstrumente. Sehr stabile und solide Bauweise. Dekor Buche hell.

Hersteller: X10101 (S. 238)

### Musikschrank

mit 4 verstellbaren Böden und 6 Schubladen (ohne Instrumente)

Art.-Nr. W-45083

+ Farbe u. Dekor

€ 1350,00

Warnhinweis: 27 (Seite 240)

### Musikschrank

mit 4 verstellbare Böden ohne Schubladen (ohne Instrumente)

Art.-Nr. W-45710

+ Dekor

€ 1139,00

Warnhinweis: 27 (Seite 240)

Neu!

Bitte geben Sie die gewünschte Schubladenfarbe an!



**modulus®**  
Möbel mit System

Dekorbeispiele



Grundpreis m, l, kg, m<sup>2</sup> inkl. MwSt.

Preise in € Brutto (inklusive MwSt.) - Lieferung ab 69,00 € Brutto (inkl. MwSt.) frei Haus, darunter 4,60 € Brutto (inkl. MwSt.) für Versand!

**modulus**<sup>®</sup>  
Möbel mit System



## Musikschrank Modell K2

H/B/T: 190 x 105 x 60 cm

Schrank mit 2 verstellbaren Böden im Rasterabstand von 3,5 cm, mit 2 Schubladenelementen mit einer Breite von je 30 cm und einer Höhe von 62 cm. Die Breite zwischen den Schubladenelementen beträgt 41 cm. An den Türinnenseiten sind Halterungen für Kleininstrumente. Sehr stabile und solide Bauweise.  
*Hersteller: X10101 (S. 238)*

### Modell K2 – mit 2 Schubladencontainer und 2 verstellbaren Ablageböden

Art.-Nr. W-11393

+ Farbe u. Dekor

€ 855,00

Warnhinweis: 27 (Seite 240)

### Modell K2 – mit 3 Schubladencontainer und 2 verstellbaren Ablageböden

Art.-Nr. W-43315

+ Farbe u. Dekor

€ 895,00

Warnhinweis: 27 (Seite 240)

Bitte geben Sie das gewünschte Dekor und die Schubladenfarbe an.

**modulus**<sup>®</sup>  
Möbel mit System



## Musikschrank

H/B/T: 190 x 120 x 60 cm

Schrank mit 2 verstellbaren Böden im Rasterabstand von 3,5 cm. Durch die verstellbaren Böden bringen Sie viele große und kleine Instrumente unter, vom Bassxylophon und Conga bis zum Schüttelei. Im Lieferumfang enthalten 3 fahrbare Schubladencontainer mit je 2 hohen und 2 flachen Schüben für Kleininstrumente. An den Türinnenseiten sind Halterungen angebracht. Sehr stabile und solide Bauweise. Dekor Buche hell.  
*Hersteller: X10101 (S. 238)*

### Musikschrank (ohne Instrumente)

Art.-Nr. W-11412

+ Farbe u. Dekor

Warnhinw.: 27 (S. 240)

€ 897,00



Abb.: Dekor Buche hell - Lieferung ohne Deko!

### Musikschrank

wie oben beschrieben, aber mit 3 verstellbaren Ablageböden

Art.-Nr. W-45080

+ Farbe u. Dekor

Warnhinw.: 27 (S. 240)

€ 927,00



Abb.: Dekor Buche hell - Lieferung ohne Deko



Abb.: Dekor Buche hell - Lieferung ohne Deko

**Inkl. 3 fahrbare Schubladencontainer!**

Bitte geben Sie die gewünschte Schubladenfarbe an!

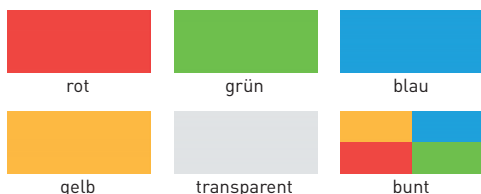

Dekorbeispiele





2



Abbildung: Dekor Buche hell - Lieferung ohne Deko

### Großer Spiel- und Sportschrank

Maße H/B/T: 190 x 127 x 60 cm, fahrbar 10 cm höher

Flexibler Sportschrank mit Einlegeböden, Ballablagen und bei Bedarf auch fahrbar. Die Ballablagen haben eine Aufkantung von 8 cm. Die Bälle bleiben liegen und rollen nicht mehr heraus. Alles bleibt übersichtlich. Ballablagen und Einlegeböden sind in der Höhe verstellbar. Sie können zwischen 6 und 8 Ballablagen, mit und ohne Gerätehaken sowie festehend oder fahrbar wählen.

Hersteller: X10101 (S. 238)



Standarddekor Buche hell	8 Ballablagen, 2 Ablageböden	6 Ballablagen, 4 Ablageböden
<b>Türen mit Gerätehaken</b>	Art.-Nr. W-43316 € 972,00	Art.-Nr. W-43319 € 989,00
<b>Türen ohne Gerätehaken</b>	Art.-Nr. W-43317 € 959,00	Art.-Nr. W-43320 € 940,00
<b>Schrank fahrbar</b> Türen mit Gerätehaken 	Art.-Nr. W-43318 € 1147,00	Art.-Nr. W-43321 € 1108,00

Bitte geben Sie immer das gewünschte Dekor an - Seite 243.

Grundpreis m, l, kg, m<sup>2</sup> inkl. MwSt.

Preise in € Brutto (inklusive MwSt.) - Lieferung ab 69,00 € Brutto (inkl. MwSt.) frei Haus, darunter 4,60 € Brutto (inkl. MwSt.) für Versand!



Abbildung: Dekor Buche hell · Lieferung ohne Deko

Bitte geben Sie die gewünschte Schubladenfarbe an!

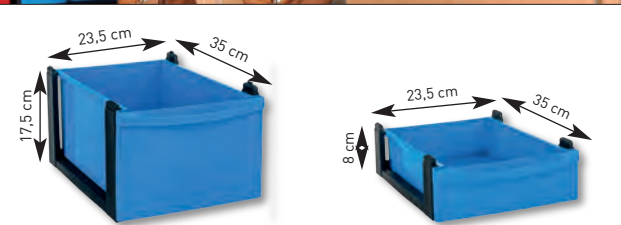
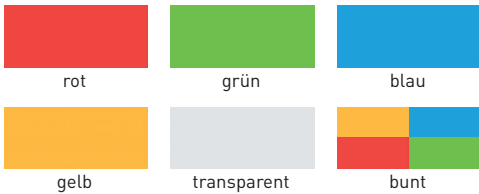

einzelner **Schub hoch** mit Kunststoffrahmen  
**W-45002 + Farbe**  
**€ 21,85**







einzelner **Schub flach** mit Kunststoffrahmen  
**W-45003 + Farbe**  
**€ 10,95**

## modulus® Sportschränke Möbel mit System mit Schubladen

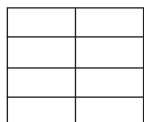
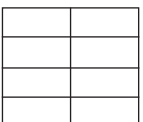
### Sportschrank mit Schubladen Maße H/B/T: 190 x 127 x 60 cm

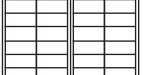
Idealer Sportschrank mit unterschiedlichen Staumöglichkeiten, fahrbar oder feststehend. Ballablagen, Einlegeböden oder Schubladen sind in der Anzahl variabel. Ballablagen und Einlegeböden sind in der Höhe verstellbar für extrem viel Stauraum.

Hersteller: X10101 (S. 238)

Standarddekor Buche hell	4 Ballablagen, 12 große Schubladen, 2 Ablageböden	4 Ballablagen, 24 kleine Schubladen, 2 Ablageböden
<b>Türen mit Gerätehaken</b>	 Art.-Nr. W-43322 + Farbe <b>€ 1099,00</b>	 Art.-Nr. W-43325 + Farbe <b>€ 1099,00</b>
<b>Türen ohne Gerätehaken</b>	 Art.-Nr. W-43323 + Farbe <b>€ 1075,00</b>	 Art.-Nr. W-43326 + Farbe <b>€ 1075,00</b>
<b>Schrank fahrbar</b> Türen mit Gerätehaken 	 Art.-Nr. W-43324 + Farbe <b>€ 1257,00</b>	 Art.-Nr. W-43327 + Farbe <b>€ 1257,00</b>

Bitte geben Sie immer das gewünschte Dekor an – Seite 243.

Warnhinweis: 27 (Seite 240)

# Konferenz-Tische und -Stühle

## Ergo-Bürostuhl

Hersteller: X10260 (S. 238)

### Bequemer Bandscheiben-Drehstuhl

- Stufenlose Sitzhöhenverstellung mit Toplift
- Hohe, konturgeformte Rückenlehne mit Wirbelsäulenausformung, über Rastermechanik höhenverstellbar
- Spezial-Bandscheibensitz zur optimalen Abstützung im Beckenbereich
- Synchronmechanik mit Körpergewichtseinstellung, stufenlos arretierbar
- Polyamid-Fußkreuz schwarz, ausgerüstet mit lastabhängig gebremsten Sicherheitsdoppelrollen für Teppichböden oder Hartböden sowie mit oder ohne Armlehnen, Polsterstoff 100 % Polypropylen

Sitzhöhe: 42–55 cm

Lehnenhöhe: 57–65 cm

Sitzbreite: 45 cm

Gesamthöhe: 100–113 cm

Sitztiefe: 43 cm

### Ergo Bürostuhl ohne Armlehnen mit Teppichbodenrollen

Art.-Nr. W-45220 + Farbe Bezugsstoff € 147,00

### Ergo Bürostuhl ohne Armlehnen mit Hartbodenrollen

Art.-Nr. W-45221 + Farbe Bezugsstoff € 162,95

### Ergo Bürostuhl mit Armlehnen mit Teppichbodenrollen

Art.-Nr. W-45222 + Farbe Bezugsstoff € 203,00

### Ergo Bürostuhl mit Armlehnen mit Hartbodenrollen

Art.-Nr. W-45223 + Farbe Bezugsstoff € 214,00

Wiemann Lehrmittel®

Hersteller: X10101 (S. 238)

## Ergo-Bürostuhl Komfort

- Stufenlose Sitzhöhenverstellung
- Ergonomische Rückenlehne mit organischer Ausformung u. integrierter Lendenwirbelstütze, stützt den gesamten Rückenbereich
- Komfort-Permanentkontaktmechanik, zur Verstellung der Rückenlehnenneigung
- Rückenlehne in Höhe und Neigung stufenlos verstellbar, breite Abdeckung des Neige gelenkes
- Spezial-Bandscheibensitz mit Beckenstütze
- Formschönes und stabiles Kunststoff-Fußkreuz in schwarz
- Lastabhängig gebremste Sicherheits-Doppelrollen
- ohne Armlehnen (bitte separat mitbestellen)

Sitzhöhe: 42–60 cm

Sitztiefe: 50 cm

Sitzbreite: 55 cm

Lehnenhöhe: 62 cm

Art.-Nr. W-45140

**€ 178,30**

### Armlehnen:

Sie können optional folgende Armlehnen bestellen (Mehrpreis je Satz):



feststehend

Art.-Nr. W-42882 € 21,50



höhenverstellbar

Art.-Nr. W-42883 € 32,00



Dieses Modell trägt das GS-Zeichen der Intertek in Fürth und erfüllt in diesem Zusammenhang sämtliche sicherheitsrelevanten Voraussetzungen

**Bürostühle der Spitzenklasse!**

Bitte geben Sie immer den gewünschten Bezugsstoff an.



G20

G21

G05

G26

G23



**Hoher Sitzkomfort - Kleiner Preis!**

Bitte geben Sie immer den gewünschten Bezugsstoff an.

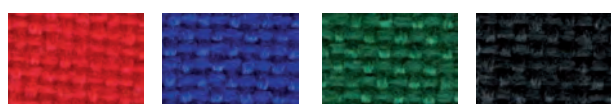

WL C2

WL C6

WL C34

WL C38



3



Dieses Modell trägt das GS-Zeichen der Intertek in Fürth und erfüllt in diesem Zusammenhang sämtliche sicherheitsrelevanten Voraussetzungen



Bitte geben Sie immer den gewünschten Bezugsstoff an.

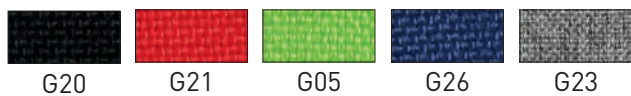

## Drehstuhl „Ergonomic“ in Netz-Optik

Hersteller: X10260 (S. 238)

Der Drehstuhl, mit hoher ergonomisch geformter Rückenlehne in der Höhe mehrfach verstellbar, ist die ideale Sitzgelegenheit für jeden Schreibtisch. Die Design-Rückenlehne mit atmungsaktivem Netzbezug und mit Steg sorgt für hohe Stabilität und Sitzkomfort. Der bequeme Bandscheibensitz zur Abstützung im Beckenbereich rundet das Bild ab. NetZRückenlehne 100 % Polyester, Stoff 100 % Polypropylen.

### Zusätzliche Ausstattungsdetails:

- Komfort-Permanentkontakt-Mechanik zur Verstellung der Rückenlehnenneigung, stufenlos arretierbar über Zwei-Hebeltechnik
- Stufenlose Sitzhöhenverstellung mit Toplift
- Großes standsicheres Kunststoff-Fußkreuz ausgerüstet mit lastabhängig gebremsten Sicherheitsdoppelrollen für Teppichböden oder Hartböden
- Drehstuhl mit oder ohne Armlehne

Sitzhöhe: 43–51 cm

Lehnenhöhe: 55 cm

Sitzbreite: 48 cm

Gesamthöhe: 103–111 cm

Sitztiefe: 48 cm

### Drehstuhl „Ergonomic“ ohne Armlehnen mit Teppichbodenrollen

Art.-Nr. W-45208 + Farbe Bezugsstoff € 173,95

### Drehstuhl „Ergonomic“ ohne Armlehnen mit Hartbodenrollen

Art.-Nr. W-45209 + Farbe Bezugsstoff € 183,95

### Drehstuhl „Ergonomic“ mit Armlehnen mit Teppichbodenrollen

Art.-Nr. W-45210 + Farbe Bezugsstoff € 210,00

### Drehstuhl „Ergonomic“ mit Armlehnen mit Hartbodenrollen

Art.-Nr. W-45211 + Farbe Bezugsstoff € 220,00

## Drehstuhl „Premium“ mit offener Rückenschale

Hersteller: X10260 (S. 238)

Der moderne, trendige Bürostuhl mit Synchronmechanik zur synchronen Verstellung der Sitz- und Rückenlehnenneigung. Die Rückenlehnen- und Sitzneigung folgen den Bewegungen des Sitzenden. Einstellbar auf das jeweilige Körpergewicht, arretierbar mit Sicherheitsauslösung. Die neu konzipierte Rückenlehne, mit atmungsaktiver Netzbezugspannung, sorgt für ein angenehmes Wohlfühlklima am Rücken. Die Rückenlehne ist in der Höhe und Neigung verstellbar, dadurch optimale Anpassung an jede Körpergröße. Der bequeme Flachsitz, mit abgerundeter Sitzvorderkante (Knierolle), sorgt für optimalen hohen Sitzkomfort. Netzbezugspannung 100 % Polyester, Stoff 100 % Polypropylen.

### Zusätzliche Ausstattungsdetails:

- Stufenlose Sitzhöhenverstellung mit Toplift
- Standsicheres Polyamid-Fußkreuz in schwarz, ausgerüstet mit lastabhängig gebremsten Sicherheitsdoppelrollen für Teppich- oder Hartböden
- Drehstuhl mit oder ohne Armlehnen – Armlehnen in der Höhe verstellbar

Sitzhöhe: 42–57 cm

Lehnenhöhe: 58 cm

Sitzbreite: 48 cm

Gesamthöhe: 106–128 cm

Sitztiefe: 48 cm

### Drehstuhl „Premium“ ohne Armlehnen mit Teppichbodenrollen

Art.-Nr. W-45216 + Farbe Bezugsstoff € 234,95

### Drehstuhl „Premium“ ohne Armlehnen mit Hartbodenrollen

Art.-Nr. W-45217 + Farbe Bezugsstoff € 244,95



Dieses Modell trägt das GS-Zeichen der Intertek in Fürth und erfüllt in diesem Zusammenhang sämtliche sicherheitsrelevanten Voraussetzungen



Bitte geben Sie immer die gewünschte Farbe des Bezugsstoffes an.

### Drehstuhl „Premium“ mit Armlehnen mit Teppichbodenrollen

Art.-Nr. W-45218 + Farbe Bezugsstoff € 307,00

### Drehstuhl „Premium“ mit Armlehnen mit Hartbodenrollen

Art.-Nr. W-45219 + Farbe Bezugsstoff € 317,00

## Stuhl „Comfort“

Hersteller: X10260 (S. 238)

Ein klassischer Stuhl mit Vierfußgestell aus Ovalrohr in pulverbeschichtet schwarz oder verchromt. Die ergonomisch geformte Rückenlehne mit atmungsaktivem Netzbezug und der bequem gepolsterte Muldensitz sorgen auch über einen längeren Zeitraum für ermüdungsarmes Sitzen.

- mit Vierfuß-Gestell • pulverbeschichtetes schwarzes Stahlrohr • besonders standsicher • nicht schmierende Fußgleiter für Teppich und Hartboden • ergonomische Rückenlehne mit atmungsaktivem Netzbezug • hoher Sitzkomfort durch elastische Netzspannung • ergonomisch geformter Muldensitz • 8–10 Stühle stapelbar • Lehnenhöhe: 340 mm, Gesamthöhe: 800 mm • Sitzmaße B/T/H: 480 x 440 x 460 mm

Lieferbar in 5 Farben der Stoffgruppe G (siehe unten), G20 (schwarz), G04 (orange), G05 (hellgrün), G26 (blau), G23 (grau)

Bezug: 100 % Polypropylen (Sitz), 100 % Polyester (Netzurückenlehne)

### Gestell verchromt

Art.-Nr. W-45186 + Farbe Bezugsstoff

1–4 Stück	je € 159,80
5–11 Stück	je € 151,80
ab 12 Stück	je € 144,20

*Wählen Sie aus 5 Farben den gewünschten Bezugsstoff aus und geben diesen hinter der Art.-Nr. an.*

### Gestell schwarz pulverbeschichtet

Art.-Nr. W-45187 + Farbe Bezugsstoff

1–4 Stück	je € 139,90
5–11 Stück	je € 132,90
ab 12 Stück	je € 126,30



## Drehstuhl „Solid“

### in Netz-Optik mit Synchronmechanik

Der Drehstuhl mit Synchronmechanik zur synchronen Verstellung von Sitz- und Rückenlehnenneigung sorgt für eine optimale Sitzposition. Die Federkraft ist individuell auf das Körpergewicht einstellbar und stufenlos arretierbar. Die Design-Rückenlehne mit atmungsaktivem Netzbezug, über Rastermechanik in Höhe und Neigung verstellbar, sorgt für hohen Sitzkomfort. Der bequeme Bandscheibensitz zur Abstützung im Beckenbereich rundet das Bild ab. Netzurückenlehne 100 % Polyester, Stoff 100 % Polypropylen.

Hersteller: X10260 (S. 238)

#### Zusätzliche Ausstattungsdetails:

- Stufenlose Sitzhöhenverstellung mit Toplift
- Standsicheres Polyamid-Fußkreuz, ausgerüstet mit lastabhängig gebremsten Sicherheitsdoppelrollen für Teppich- oder Hartböden
- Drehstuhl mit oder ohne Armlehnen – Armlehnen in der Höhe verstellbar

Sitzhöhe: 43–51 cm  
Sitzbreite: 48 cm  
Sitztiefe: 48 cm

Lehnenhöhe: 60–67 cm  
Gesamthöhe: 103–111 cm

#### Drehstuhl „Solid“ ohne Armlehnen mit Teppichbodenrollen

Art.-Nr. W-45212 + Farbe Bezugsstoff € 184,00

#### Drehstuhl „Solid“ ohne Armlehnen mit Hartbodenrollen

Art.-Nr. W-45213 + Farbe Bezugsstoff € 194,00

#### Drehstuhl „Solid“ mit Armlehnen mit Teppichbodenrollen

Art.-Nr. W-45214 + Farbe Bezugsstoff € 220,00

#### Drehstuhl „Solid“ mit Armlehnen mit Hartbodenrollen

Art.-Nr. W-45215 + Farbe Bezugsstoff € 231,00



3



## Drehstuhl „Office“

### Ausstattung:

- Stufenlose Sitzhöhenverstellung mit Toplift
- Hohe, konturformte Rückenlehne mit Wirbelsäulen- ausformung, stufenlos in Höhe und Neigung verstellbar
- Komfortabler Muldensitz für eine bequeme Sitzhaltung
- Permanentkontaktmechanik, stufenlos arretierbar
- Formschönes und stabiles Polyamidfußkreuz schwarz, ausgerüstet mit lastabhängig gebremsten Sicherheits- doppelrollen für Teppichböden oder Hartböden
- Drehstuhl mit oder ohne Armlehnen Hersteller: X10260 (S. 238)

Sitzhöhe: 40–52 cm • Sitzbreite: 46 cm • Sitztiefe: 46 cm  
Lehnenhöhe: 57 cm • Gesamthöhe: 97–109 cm • Stoff: 100 % Polypropylen

### Drehstuhl „Office“ ohne Armlehnen mit Teppichbodenrollen

Art.-Nr. W-45224 + Farbe Bezugsstoff € 131,95

### Drehstuhl „Office“ ohne Armlehnen mit Hartbodenrollen

Art.-Nr. W-45225 + Farbe Bezugsstoff € 141,95

### Drehstuhl „Office“ mit Armlehnen mit Teppichbodenrollen

Art.-Nr. W-45226 + Farbe Bezugsstoff € 162,00

### Drehstuhl „Office“ mit Armlehnen mit Hartbodenrollen

Art.-Nr. W-45227 + Farbe Bezugsstoff € 172,95

## Drehstuhl „Beta“

Der Drehstuhl „Beta“ hat einen modernen und atmungs- aktiven Rückennetzbezug, der für eine angenehme Rückenbelüftung sorgt. Hersteller: X10260 (S. 238)

### Ausstattung:

- Stufenlose Sitzhöhenverstellung mit Toplift
- Hohe Rückenlehne mit atmungsaktivem Netzbezug, über Rastermechanik in der Höhe verstellbar
- Bequemer Bandscheibensitz mit komfortabler Knierolle
- Punktsynchronmechanik, zur Verstellung der Sitz- und Rückenlehnenneigung, Federkraft individuell auf das Körpergewicht einstellbar
- Kunststoff-Fußkreuz in schwarz
- Lastabhängig gebremste Sicherheits-Doppelrollen

Sitzhöhe: 43–51 cm • Sitzbreite: 48 cm • Sitztiefe: 48 cm  
Lehnenhöhe: 65–71 cm • Lehnenbreite: 48 cm

### Hartbodenrollen (1 Satz)

Die Standardrollen der Stühle sind für Teppichböden ausge- legt. Bei Laminat, Parkett und Korkböden empfehlen wir unsere optional erhältlichen Hartbodenrollen.



Art.-Nr. W-44647

€ 25,95

### Stofffarben



Gesund sitzen mit dem Drehstuhl „Beta“

inkl. höhenverstellbarer Armlehnen

€ 298,00



### Drehstuhl „Beta“ ohne Armlehnen

Art.-Nr. W-44624 + Farbe

€ 298,00

### Drehstuhl „Beta“ mit Armlehnen

Art.-Nr. W-44625 + Farbe

€ 368,00

Bitte geben Sie immer den gewünschten Bezugsstoff an.

# Büro-Drehstühle für die Gesundheit



## Modell 18

Hersteller: X10540 (S. 238)

- Medizinisch-Ergonomische Rückenlehne in der Höhe stufenlos verstellbar, mit integrierter Lendenwirbelstütze
- Permanentkontaktmechanik zur Verstellung der Rückenneigung. Ergonomischer Bandscheibensitz
- Formschönes und stabiles Fußkreuz in schwarz
- Lastabhängig gebremste Sicherheits-Doppelrollen

Sitzbreite: 46 cm  
Sitztiefe: 45 cm  
Sitzhöhe: 42 – 55 cm  
Lehnenhöhe: 55 cm

**Stuhl 18** ohne Armlehnen

Art.-Nr. W-42454 € 298,00

**Stuhl 18A** mit Armlehnen

Art.-Nr. W-42455 € 369,00

Bitte geben Sie bei der Bestellung den gewünschten Bezugstoff (Stoffgruppe G) an – Stoffmuster siehe Seite 243!

Gesund sitzen mit dem „Point 60“



## Bürostuhl „Point 60“

Hersteller: X10260 (S. 238)

Der Bürostuhl „Point 60“ unterstützt und entlastet die Wirbelsäule. Dieser Stuhl wurde speziell dafür entwickelt. Wer viel im Sitzen arbeitet, braucht einen Bürostuhl, der den Rücken schont.

### Ausstattung:

- Stufenlose Sitzhöhenverstellung mit Toplift
- Hohe, konturformte Rückenlehne mit Wirbelsäulenausformung, stufenlos in Höhe und Neigung verstellbar
- Komfortabler Muldensitz für eine bequeme Sitzhaltung
- Permanentkontaktmechanik, stufenlos arretierbar
- Formschönes und stabiles Polyamidfußkreuz schwarz, ausgerüstet mit lastabhängig gebremsten Sicherheitsdoppelrollen für Teppichböden
- Drehstuhl mit oder ohne Armlehnen

Sitzhöhe: 40–52 cm  
Sitzbreite: 46 cm  
Sitztiefe: 46 cm  
Lehnenhöhe: 57 cm  
Gesamthöhe: 97–109 cm  
Stoff: 100 % Polypropylen



**Bürostuhl „Point 60“ ohne Armlehnen**

Art.-Nr. W-45558 + Farbe € 119,00



**Entlastet die Wirbelsäule**

**Bürostuhl „Point 60“ mit Armlehnen**

Art.-Nr. W-45560 + Farbe € 174,00

Bitte geben Sie immer den gewünschten Bezugstoff an.

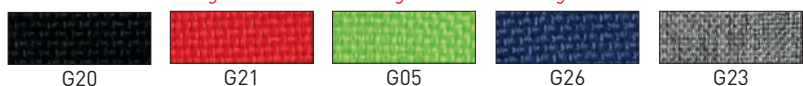

### Hartbodenrollen (1 Satz)

Die Standardrollen der Stühle sind für Teppichböden ausgelegt. Bei Laminat, Parkett und Korkböden empfehlen wir unsere optional erhältlichen Hartbodenrollen.



Art.-Nr. W-45617 € 15,95

## Stühle aus der Werkstatt der Natur

Nicht umsonst gehören Formschalenstühle zu den Klassikern im Möbel-Design. Formschalen garantieren Bequemlichkeit, leichtes Handling und hohe Belastbarkeit. Stühle der Modellserie „Carlo“ verbinden klassisches Design mit natürlichen Materialien: Buche natur für die Sitzschale, natur-lackiertes Buchenschichtholz für das Gestell. Die Sitzschale wird auf Wunsch auch farbig gebeizt oder mit Sitzpolster bzw. Sitz- und Rückenpolster geliefert.

Hersteller: X10324 (S. 238)

3

### Stuhl Modell „Carlo“

Stuhl-Maße: B/H/T 50 x 86 x 49 cm, Sitzhöhe: 46 cm



**Modell „Carlo“** ohne Polster  
Schalenstuhl, Sitzschale Buche natur

Art.-Nr. W-40007 € 162,00



**Modell „Carlo“** mit Sitzpolster  
Schalenstuhl, Sitzschale Buche natur

Art.-Nr. W-40008 € 194,95



**Modell „Carlo“** mit Sitz- u. Rückenpolster,  
Schalenstuhl, Sitzschale Buche natur

Art.-Nr. W-40009 € 219,95

Die Sitzschale ist außer in Buche natur (Standardpreis) in weiteren Beiztönen gegen Aufpreis lieferbar.

Art.-Nr. W-BS € 18,90

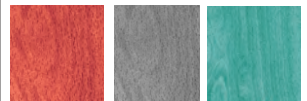

BS 01  
rot

BS 06  
grau

BS 07  
türkis

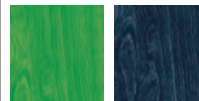

BS 10  
grün

BS 11  
dunkelblau



BS-K  
kirsche

BS-A  
ahorn

BS-W  
wenge

Bitte geben Sie bei der Bestellung den gewünschten Beizton und Bezugstoff an. Stoffmuster auf Seite 243!



Modell „Jan“  
Art.-Nr. W-4465  
ohne Armlehne

Modell „Jan“  
Art.-Nr. W-4466  
mit Armlehne

### Stuhl Modell „Jan“

Wie erfolgreich ein Vortrag oder ein Konzert verläuft, hängt natürlich von der Qualität der Darbietung ab. Aber auch die Sitzqualität ist wichtig. In dem körpergerechten Polsterstuhl der Serie „Jan“ sitzt man bequem und entspannt. Ob mit oder ohne Armlehne, die Stühle sind stapelbar und auf Wunsch mit stabilen Reihenverbindern ausgestattet. Material der Holzteile: Buchenschichtholz, natur lackiert. Sitzkomfort von der ersten bis zur letzten Reihe mit dem Modell „Jan“.

Hersteller: X10324 (S. 238)

**Modell „Jan“** ohne Armlehne  
Polsterstuhl

Art.-Nr. W-4465 **nur** € 195,00

**Modell „Jan“** mit Armlehne  
Polsterstuhl

Art.-Nr. W-4466 **nur** € 195,00

Bitte geben Sie bei der Bestellung den gewünschten Bezugstoff an – Stoffmuster siehe Seite 243!

**Reihenverbinder** für schnurgerade Linien

Art.-Nr. W-RV € 13,60

## Stühle aus Stahlrohr



Modell Stuhl 3, mit unterschiedlichen Gestellfarben, Sitz und Rücken immer Buche natur, mit Tisch T11R, Gestell RAL 1018 Zinkgelb, Tischplatte Dekor grau

Bitte geben Sie immer die gewünschte Stahlfarbe (Seite 243) an.

### Modell Stuhl 3

Stahlstuhl, Gestell Rundrohr, (RAL-Farben siehe Seite 243), Sitz und Rücken Buche natur.

Gesamthöhe: 80 cm  
Sitzhöhe: 45 cm

Die Stühle können auf Wunsch mit Sitz- und Rückenpolster versehen werden.

Bitte geben Sie die Polsterfarbe (S. 243) an.

Hersteller: X10324 (S. 238)

### Modell Stuhl 3

Sitz u. Rücken Buche natur

Art.-Nr. W-4467

€ 89,00

### Modell Stuhl 3P

mit Sitz- und Rückenpolster

Art.-Nr. W-4983

€ 143,00



mit abnehmbarer Arbeitsplatte

Hersteller: X10324 (S. 238)

### Modell C19

Collegestuhl mit Sitzschale, abklappbarer und abnehmbarer Arbeitsplatte (nur rechts montierbar) und Ovalrohrgestell

Gesamthöhe: 84cm  
Sitzhöhe: 47 cm

Art.-Nr. W-42464

€ 249,90

## Hinweis

Die Stahlteile werden standardmäßig in RAL 7035 Lichtgrau geliefert. Gegen Mehrpreis können Sie eine von 12 weiteren RAL-Farben wählen, siehe Seite 243.

### Die Sitzschale

ist außer in Buche natur (Standardpreis) in 6 weiteren Beiztönen (grau, rot, türkis, grün, dunkelblau u. schwarz) gegen Mehrpreis lieferbar.

Art.-Nr. W-BS

€ 18,90



BS 06  
grau



BS 01  
rot



BS 07  
türkis



BS 10  
grün



BS 11  
dunkelblau



BS 12  
schwarz

# Konferenz-Tische und -Stühle

## Freischwinger Modell Stuhl 8

Hersteller: X10324 (S. 238)



Robuster Freischwinger mit geschlossener Sitzschale aus Buchensperrholz, lösungsmittel-frei lackiert, stapelbar, mit Kunststoffgleiter.

Gestellt: Rundrohr Ø 2,5 cm, Gesamthöhe 80 cm, Sitzhöhe 46 cm

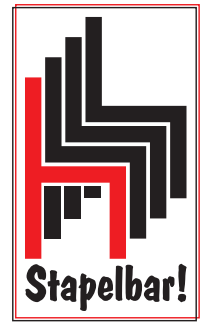

**Die Sitzschale** ist außer in Buche natur (Standardpreis) in weiteren Beiztönen gegen Mehrpreis lieferbar.

Art.-Nr. W-BS € 18,90

BS-A Ahorn	BS-K Kirsche	BS-W Wenge
BS 06 grau	BS 01 rot	BS 07 türkis
BS 10 grün	BS 11 dunkelblau	BS 12 schwarz

## Modell Stuhl 8 Stahlrohrstuhlgestell mit formschöner Sitzschale.

### Modell Stuhl 8 mit Natursitzschale

Sitzhöhe 46 cm

Art.-Nr. W-44408

€ 126,00

### Modell Stuhl 8 SP mit Sitzpolster

Sitzhöhe 46 cm

Art.-Nr. W-44409

€ 156,00

### Modell Stuhl 8 SRP mit Sitz- & Rückenpolster

Sitzhöhe 46 cm

Art.-Nr. W-44410

€ 182,10

Bitte geben Sie die gewünschte Gestell- und Polsterfarbe (siehe Seite 243) und Sitzschalenfarbe an!

## Erzieherstuhl

Dieser Erzieherstuhl mit orthopädischer Sattelsitzform ermöglicht gesundes und ermüdungsfreies Sitzen. Die, in der Höhe und Tiefe einstellbare, ergonomische Rückenlehne sorgt für eine gesunde und stabile Rückenhaltung. Die Sitzhöhe des Stuhles ist stufenlos in der Höhe von 34-47 cm mit Toplift verstellbar und für alle Körpergrößen einstellbar, auch die Rückenlehne kann der Körpergröße angepasst werden. Das Kunststoff-Fußkreuz ist ausgerüstet mit lastabhängig gebremsten Sicherheitsdoppelrollen für Teppichböden oder Hartböden. Stoff 100 % Polyester.

Hersteller: X10260 (S. 238)

Sitzhöhe: 34-47 cm • Sitzbreite: 44 cm • Sitztiefe: 40 cm  
Lehnenhöhe: 20-30 cm • Gesamthöhe: 61-76 cm

### Erzieherstuhl mit Teppichbodenrollen

Art.-Nr. W-45228 + Farbe Bezugsstoff € 153,95

### Erzieherstuhl mit Hartbodenrollen

Art.-Nr. W-45229 + Farbe Bezugsstoff € 163,95



Erzieherstuhl

Sitness Drehstuhl 40

## Sitness Drehstuhl 40

### 3-Dimensional beweglicher Funktions-Drehstuhl

- Stufenlose Sitzhöhenverstellung mit Toplift
- Fitness-Orthositz mit integriertem Body-Balance-Tec-Gelenk® für eine dreidimensionale Beweglichkeit der Sitz- und Rückenfläche
- Höhen- und tiefenverstellbare, ergonomische Rückenlehne zur Unterstützung einer gesunden Rückenhaltung
- Formschönes und stabiles Stahlfußkreuz verchromt, ausgerüstet mit lastabhängig gebremsten Sicherheitsdoppelrollen für Teppichböden und Hartböden

Hersteller: X10260 (S. 238)

Sitzhöhe: 34-51 cm • Sitzbreite: 44 cm • Sitztiefe: 40 cm  
Lehnenhöhe: 20-30 cm • Gesamthöhe: 70-80 cm • Stoff: 100 % Polyester

### Drehstuhl 40 mit Teppichbodenrollen

Art.-Nr. W-45230 + Farbe € 281,00

### Drehstuhl 40 mit Hartbodenrollen

Art.-Nr. W-45231 + Farbe € 292,00



Dieses Modell trägt das GS-Zeichen der Intertek in Fürth und erfüllt in diesem Zusammenhang sämtliche sicherheitsrelevanten Voraussetzungen

Bitte geben Sie immer den gewünschten Bezugsstoff an.

W50	W51	W54	W55	W56

Grundpreis m, l, kg, m<sup>2</sup> inkl. MwSt.

Preise in € Brutto (inklusive MwSt.) - Lieferung ab 69,00 € Brutto (inkl. MwSt.) frei Haus, darunter 4,60 € Brutto (inkl. MwSt.) für Versand!



ab  
**€ 116,90**

Wiemann Lehrmittel®

## Fachraum-Stuhl mit Schreib- & Arbeitsfläche

Sie können schnell und überall freie Bereiche in Fachräumen oder möblierte Flächen zu freien umwandeln. Überall dort, wo Flexibilität bei der Raumgestaltung gefragt ist, ist dieser Stuhl mit Schreibfläche optimal. Einfach Schreibfläche hochklappen und drehen und Sie haben den Schreibtisch dabei. Dieser Stuhl ist trotz Schreibfläche platzsparend **stapelbar** und kann auch an normalen Tischen genutzt werden. Die Tischplatte ist leicht abnehmbar und nur rechts montierbar.

Hersteller: X10101 (S. 238)

Gesamtmaß H/B/T: 83 x 53 x 56 cm

Sitzfläche H/B/T: 45 x 46 x 42 cm

Tisch: 35 x 26 cm (plus Armlehne)

Sitz u. Rückenlehne: stabiles Schichtholz, mehrfach verleimt

Gestell: Ovalrohr, 30 x 15 mm, alufarbig

Art.-Nr. W-45199

€ 129,90

ab 5 Stück

nur je **€ 116,90**



Sie sparen 10 %



ab  
**€ 83,00**



Tisch klapp- und abnehmbar

Wiemann Lehrmittel®

## Stapelstuhl „Lars“ mit Sitz- und Rückenschale

Robuster Stuhl mit geteilter Sitzschale aus Buchensperrholz, natur, lackiert.

Hersteller: X10101 (S. 238)

Gesamtmaß H/B/T: 83 x 53 x 56 cm

Sitzfläche H/B/T: 45 x 46 x 42 cm

Gestell: Ovalrohr, 30 x 15 mm, alufarbig

ohne Armlehne

Art.-Nr. W-45132

€ 83,00

mit Armlehne

Art.-Nr. W-42876

€ 105,50



Stapelbar!

Reihenverbinder Hersteller: X10101 (S. 238)

aus Kunststoff zum Anklicken



W-42873

€ 7,50

# Konferenz-Tische und -Stühle

3



ab  
**€ 73,80**

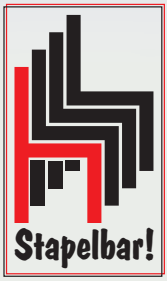

Hersteller: X10101 (S. 238)

**Die Polster gibt es in 4 verschiedenen Farben!**



WL C34

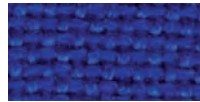

WL C6



WL C38



WL C29



**mit Arbeitsfläche**

Wiemann Lehrmittel®

## Stapelstuhl „Uni1C“

Ovalrohrgestell, stapelbar,  
Höhe: 83 cm, Sitzhöhe 46 cm,  
Sitzfläche B/T: 47 x 42 cm  
Sitz und Rücken gepolstert

Art.-Nr. W-42872 **€ 102,60**



Wiemann Lehrmittel®

## Stapelstuhl „Uni1“

Ovalrohrgestell, stapelbar,  
Höhe: 83 cm, Sitzhöhe 46 cm,  
Sitzfläche B/T: 47 x 42 cm  
Sitz und Rücken gepolstert

Art.-Nr. W-45130 **€ 73,80**



**mit Armlehne**

Wiemann Lehrmittel®

## Stapelstuhl „Uni1A“

Ovalrohrgestell, stapelbar,  
Höhe: 83 cm, Sitzhöhe 46 cm,  
Sitzfläche B/T: 47 x 42 cm  
Sitz und Rücken gepolstert

Art.-Nr. W-42878 **€ 76,70**



**Reihenverbinder** Hersteller: X10101 (S. 238)

aus Kunststoff zum Anklicken

**W-42873 € 7,50**

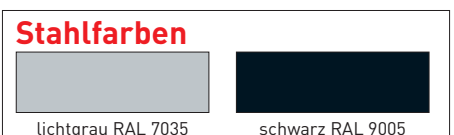



Set ab  
**€ 429,40**

**Tische für alle Zwecke!**

Wiemann Lehrmittel®

Hersteller: X10101 (S. 238)

## Rechteck- und Quadrattische

Gestell aus Profilrohr **30 x 30 mm**, Lichtgrau, Tischplatte **Dekor Buche** mit ABS-Kante. Die Tischbeine werden unmontiert geliefert. Der Aufbau ist mit wenigen Handgriffen kinderleicht.

Tischhöhe: 72 cm

**Preisknaller**

### Quadrattisch 80 x 80 cm

Art.-Nr. W-42887

€ 158,00

### Set I Quadrattisch 80 x 80 cm

Dekor Buche, Gestell Lichtgrau (W-42887) **inkl. 4 Polsterstühle** „Modell Uni1“ (W-45130) Gestell Lichtgrau, Bezugsstoff Blau

Art.-Nr. W-42889

€ 429,40

Sie sparen im Set gegenüber Einzelkauf

**5%**

### Rechtecktisch 120 x 80 cm

Art.-Nr. W-42888

€ 179,00

### Set II Rechtecktisch 120 x 80 cm

Dekor Buche, Gestell Lichtgrau (W-42888) **inkl. 4 Polsterstühle** „Modell Uni1“ (W-45130) Gestell Lichtgrau, Bezugsstoff Blau

Art.-Nr. W-42890

€ 448,30

Sie sparen im Set gegenüber Einzelkauf

**5%**

### Kombinationsmöglichkeiten für unsere Sets

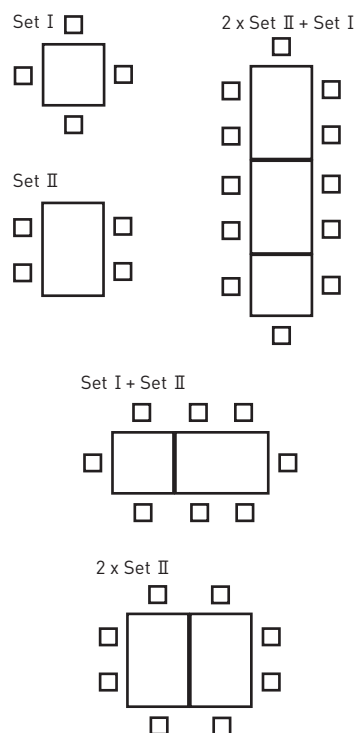

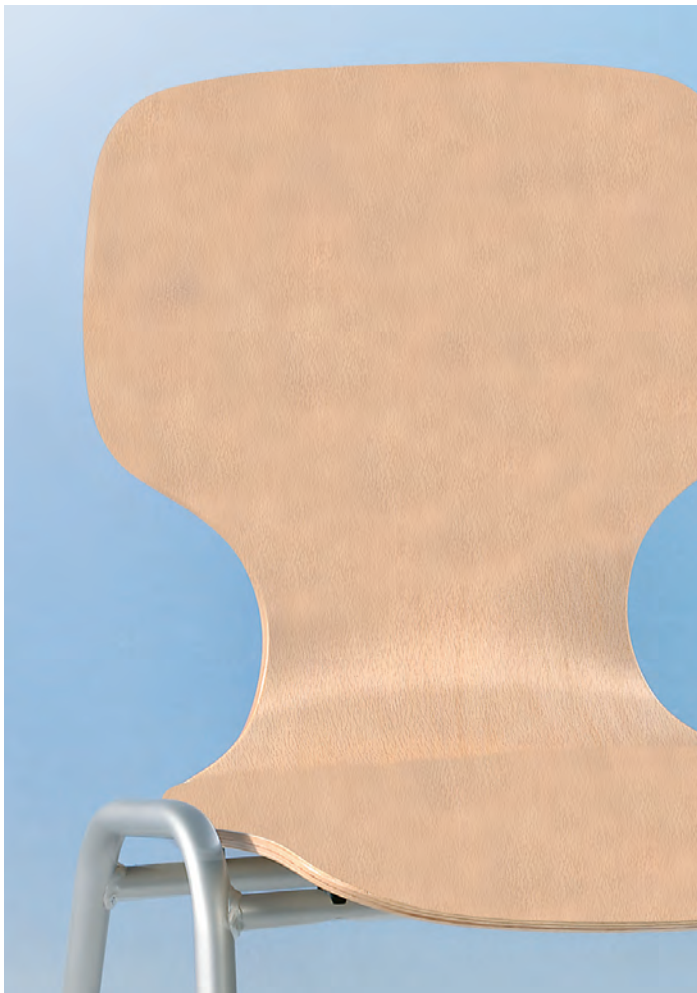

Stuhl 14  
Sitzschale Buche,  
mit Sitz- u. Rücken-  
polster HE031,  
Gestell Lichtgrau.



Bitte geben Sie bei der Bestellung die gewünschte Stahlfarbe u. Polsterfarbe (Seite 243) sowie Beizton an.



## Die Sitzschale

ist außer in Buche natur (Standardpreis) in 6 weiteren Beiztönen (grau, rot, türkis, grün, dunkelblau u. schwarz) gegen Mehrpreis lieferbar.

Art.-Nr. W-BS € 18,90



BS 06  
grau



BS 01  
rot



BS 07  
türkis



BS 10  
grün



BS 11  
dunkelblau



BS 12  
schwarz

## Modell Stuhl 14 – Stahlrohrstuhlgestell mit formschöner Sitzschale.

Hersteller: X10324 (S. 238)

Sitzhöhe: 46 cm • Sitzbreite: 40 cm • Sitztiefe: 43 cm  
Gestellbreite: 50 cm • Gestelltiefe: 55 cm

Modell Stuhl 14  
mit Natursitzschale

Art.-Nr. W-4980

€ 93,95

Modell Stuhl 14 SP  
mit Sitzpolster

Art.-Nr. W-4981

€ 120,95

Modell Stuhl 14 SRP  
mit Sitz- u. Rückenpolster

Art.-Nr. W-4982

€ 154,95

Grundpreis m, l, kg, m<sup>2</sup> inkl. MwSt.

Preise in € Brutto (inklusive MwSt.) - Lieferung ab 69,00 € Brutto (inkl. MwSt.) frei Haus, darunter 4,60 € Brutto (inkl. MwSt.) für Versand!



Dieses Modell trägt das GS-Zeichen der Intertek in Fürth und erfüllt in diesem Zusammenhang sämtliche sicherheitsrelevanten Voraussetzungen



## Besucherstuhl 4 Fuß in trendigem Design

Der Besucherstuhl mit Vier-Fuß-Gestell in Stahl, Rundrohr Ø 22 mm, verchromt, besitzt eine ergonomisch geformte Rückenlehne. Der bequem gepolsterte Muldensitz mit abgerundeter Vorderkante ermöglicht ein bequemes Sitzen. 2 Stück (ohne Armlehnen) sind stapelbar. Netz-Rückenlehne 100 % Polyester, Stoff 100 % Polypropylen, Kunststoffgleiter.

Hersteller: X10260 (S. 238)

Sitzhöhe: 46 cm  
Sitzbreite: 48 cm  
Sitztiefe: 45 cm

Lehnenhöhe: 32 cm  
Gesamthöhe: 83 cm  
**Lieferung im 2er Set**

### Besucherstuhl mit atmungsaktiver Netzbespannung ohne Armlehnen (2 Stück)

Art.-Nr. W-45202 + Farbe Bezugsstoff € 219,95

### Besucherstuhl mit atmungsaktiver Netzbespannung mit Armlehnen (2 Stück)

Art.-Nr. W-45203 + Farbe Bezugsstoff € 299,00

### Besucherstuhl mit Vollpolsterung ohne Armlehnen (2 Stück)

Art.-Nr. W-45204 + Farbe Bezugsstoff € 229,00



Bitte geben Sie immer die gewünschte Farbe des Bezugsstoffes (siehe unten) an.



## Besucherstuhl Schwinger in trendigem Design

Der Besucherstuhl mit Schwingergestell in Stahl, Rundrohr Ø 22 mm, verchromt, besitzt eine ergonomisch geformte Rückenlehne. Der bequem gepolsterte Muldensitz mit abgerundeter Vorderkante ermöglicht ein bequemes Sitzen. 2 Stück (ohne Armlehnen) sind stapelbar. Netz-Rückenlehne 100 % Polyester, Stoff 100 % Polypropylen, Kunststoffgleiter.

Hersteller: X10260 (S. 238)

Sitzhöhe: 47 cm  
Sitzbreite: 48 cm  
Sitztiefe: 45 cm

Lehnenhöhe: 32 cm  
Gesamthöhe: 85 cm  
**Lieferung im 2er Set**

### Besucherstuhl mit atmungsaktiver Netzbespannung ohne Armlehnen (2 Stück)

Art.-Nr. W-45205 + Farbe Bezugsstoff € 244,95

### Besucherstuhl mit atmungsaktiver Netzbespannung mit Armlehnen (2 Stück)

Art.-Nr. W-45206 + Farbe Bezugsstoff € 327,00

### Besucherstuhl mit Vollpolsterung ohne Armlehnen (2 Stück)

Art.-Nr. W-45207 + Farbe Bezugsstoff € 256,00



Dieses Modell trägt das GS-Zeichen der Intertek in Fürth und erfüllt in diesem Zusammenhang sämtliche sicherheitsrelevanten Voraussetzungen



Bitte geben Sie immer den gewünschten Bezugsstoff an.

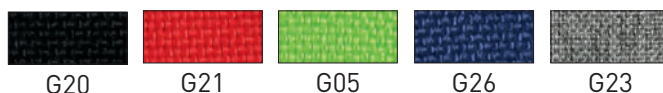

# Konferenz-Tische und -Stühle

## Stellvarianten für Rechteck- und Trapez-tische

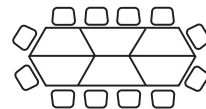
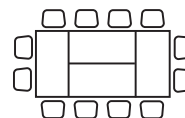
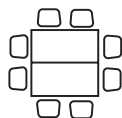
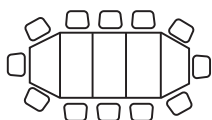
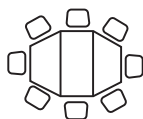
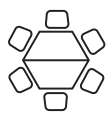

3

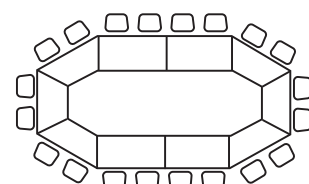
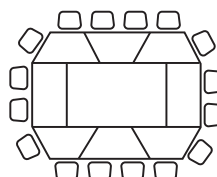
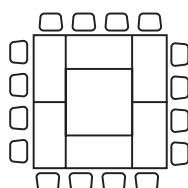
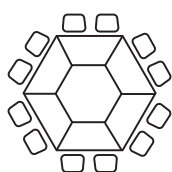
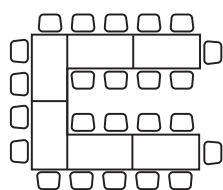
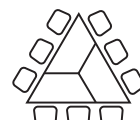
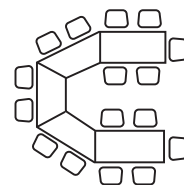
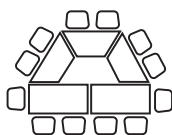

### Rechteck- und Quadratische

**Gestelle voll verschweißt**

Tische für alle Zwecke und jede Größe.

Hersteller: X10540 (S. 238)

**Gestell aus Profilrohr 30 x 30 mm, Tischhöhe 72 cm.**

Modell Ti 1	80 x 80 cm	Art.-Nr. W-4451	<b>€ 179,95</b>
Modell Ti 2	120 x 80 cm	Art.-Nr. W-40140	€ 192,95
Modell Ti 3	100 x 100 cm	Art.-Nr. W-4452	€ 198,95
Modell Ti 70	140 x 70 cm	Art.-Nr. W-4453	€ 227,95
Modell Ti 40	140 x 80 cm	Art.-Nr. W-4550	€ 238,95
Modell Ti 60	160 x 80 cm	Art.-Nr. W-4454	€ 249,95
Modell Ti 5	200 x 100 cm	Art.-Nr. W-4455	€ 311,95
Modell Ti 6	130 x 65 cm	Art.-Nr. W-4456	€ 187,95



### Trapeztisch

**Gestelle voll verschweißt**

Hersteller: X10540 (S. 238)

Trapeztische sind besonders geeignet für Gruppen- oder Konferenzräume. Diese Tische lassen sich in vielen Varianten zusammenstellen.

**Gestell aus Profilrohr 30 x 30 cm, Tischhöhe 72 cm.**

Modell TT 13 – 130 x 65 cm, 57 cm tief	Art.-Nr. W-4457	<b>€ 229,95</b>
Modell TT 14 – 140 x 70 cm, 60,5 cm tief	Art.-Nr. W-4458	€ 252,00
Modell TT 16 – 160 x 80 cm, 69 cm tief	Art.-Nr. W-4459	€ 307,00

Bitte geben Sie Dekor- und Stahlfarbe an (Katalog-S. 235).

Grundpreis m, l, kg, m<sup>2</sup> inkl. MwSt.

Preise in € Brutto (inklusive MwSt.) - Lieferung ab 69,00 € Brutto (inkl. MwSt.) frei Haus, darunter 4,60 € Brutto (inkl. MwSt.) für Versand!

## Klapptisch

mit elegant verchromtem T-Fußgestell

Diese formschönen, eleganten Klapptische sind blitzschnell aufgebaut. Durch das stabile T-Fußgestell ist auch der Sitzplatz am Tischbein frei nutzbar und stört nicht den Sitzenden. Die melaminharzbeschichtete Tischplatte ist sehr robust, extrem kratzfest und sorgt mit der abgerundeten ABS-Kante für die perfekte Optik. Hersteller: X10324 (S. 238)



T-Fuß-Klapptisch (Höhe: 72 cm)		
Länge	70 cm breit	80 cm breit
120 cm	Art.-Nr. W-45528 € 360,00	Art.-Nr. W-45557 € 360,00
140 cm	Art.-Nr. W-44630 € 383,00	Art.-Nr. W-44634 € 383,00
160 cm	Art.-Nr. W-44631 € 398,00	Art.-Nr. W-44635 € 398,00
180 cm	Art.-Nr. W-44633 € 418,00	Art.-Nr. W-44637 € 418,00

Bitte geben Sie bei der Bestellung das gewünschte Dekor an.



## Tische mit Quadratprofil-Füßen in Buche Massiv



### Rechteck- und Quadrat-Tische

Tischplatte: Melamin, mit ABS-Kante, Tischhöhe 76 cm  
**nur im Dekor Buche lieferbar** Hersteller: X10329 (S. 238)

**Modell Ti 1 QK** 80 x 80 cm  
Art.-Nr. W-4996 **€ 268,50**

**Modell Ti 70 QK** 140 x 70 cm  
Art.-Nr. W-4997 **€ 312,70**

**Modell Ti 60 QK** 160 x 80 cm  
Art.-Nr. W-4998 **€ 384,00**

Tischplatte: Schichtstoff, mit Buche Massivholzleinleimer  
**nur im Dekor Buche lieferbar, Tischhöhe 76 cm**

**Modell Ti 1 QS** 80 x 80 cm  
Art.-Nr. W-4999 **nur € 294,20**

**Modell Ti 70 QS** 140 x 70 cm  
Art.-Nr. W-40001 **nur € 361,30**

**Modell Ti 60 QS** 160 x 80 cm  
Art.-Nr. W-40002 **nur € 412,70**

### Trapeztische

Tischplatte: Melamin, mit ABS-Kante, Tischhöhe 76 cm  
**nur im Dekor Buche lieferbar** Hersteller: X10329 (S. 238)

**Modell TT 14 QK** 140 x 70 cm  
Art.-Nr. W-40003 **€ 361,20**

**Modell TT 16 QK** 160 x 80 cm  
Art.-Nr. W-40004 **€ 405,50**

Tischplatte: Schichtstoff, mit Buche Massivholzleinleimer  
**nur im Dekor Buche lieferbar, Tischhöhe 76 cm**

**Modell TT 14 QS** 140 x 70 cm  
Art.-Nr. W-40005 **nur € 484,00**

**Modell TT 16 QS** 160 x 80 cm  
Art.-Nr. W-40006 **nur € 546,00**

## Vorbereitungs- und Transportwagen

3

Ob Sie Unterrichtsmaterialien transportieren, einen Versuch vorbereiten, einen Beistelltisch benötigen oder Anschauungsmaterialien präsentieren wollen, dieser Wagen erfüllt seinen Zweck. Optimal für die Unterrichtsfächer Biologie, Physik, Chemie und natürlich auch für andere Fächer. Dieser Wagen ist durch seinen verstärkten Stahlrahmen ausgesprochen stabil. Durch seine großen Rollen (2 davon feststellbar) überwindet er alle Unebenheiten (z.B. Türschwellen) problemlos.

Dekor: grau, Gestellfarbe: lichtgrau

Hersteller: X10101 (S. 238)



Lieferung ohne Deko



Lieferung ohne Deko

Lieferung ohne Deko



**Wagen WL40-4**

2 Benutzerebenen  
Oberplatte: 60 x 93 x 1,9 cm  
Gesamthöhe: 90 cm

Bei uns nur

€ 314,90

Art.-Nr. W-41517



**Wagen WL40-5**

3 Benutzerebenen  
(1 flache, 2 mit Rundumkantung)  
Oberplatte: 60 x 93 x 1,9 cm  
Rundumkantung: 6 cm  
Gesamthöhe: 90 cm

Bei uns nur

€ 398,90

Art.-Nr. W-41518



**Wagen WL40-3**

3 Benutzerebenen mit Rundumkantung  
Größe: 60 x 93 cm  
Rundumkantung: 6 cm  
Gesamthöhe: 90 cm

Bei uns nur

€ 414,90

Art.-Nr. W-41341

Wiemann Lehrmittel®

## Mehrzweckwagen „Mobil“ Vorbereitungs-, Transport- & Servierwagen

Hergestellt aus robustem, **unverwüstlichem Spezialkunststoff**. Mit diesem Wagen können Sie ihre Utensilien schnell und sicher von einem Klassenzimmer zum nächsten transportieren. Die Wannensysteme verhindern das Herausfallen. **Die 4 großen Rollen, davon 2 feststellbar, meistern nahezu jede Türschwelle** sowie Unebenheiten. Jeder Boden hat eine **Tragkraft von 90 kg**. Die Oberplatte besitzt 2 eingearbeitete Grifflöcher zum Schieben, für schnellen und sicheren Transport. Zum Aufbau der Wagen wird **kein Werkzeug** benötigt. **Kinderleichte Montage durch Stecksystem**.

Hersteller: X10101 (S. 238)

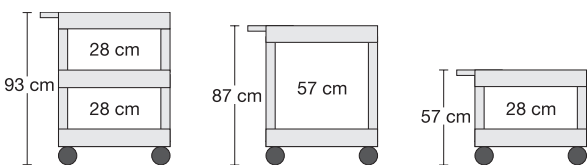

**Besser Schieben  
als Tragen!**



3



Lieferung ohne Deko



Lieferung ohne Deko

**CLEVER SPAREN**



Lieferung ohne Deko

### Mehrzweckwagen Mobil 1

Größe der Wanne L/B/H 80 x 45 x 9 cm  
Gesamthöhe 93 cm

grau	rot	blau
Art.-Nr. W-44428	Art.-Nr. W-44429	Art.-Nr. W-44430
je € 232,00		

### Mehrzweckwagen Mobil 2

Größe der Wanne L/B/H 80 x 45 x 9 cm  
Gesamthöhe 87 cm

grau	rot	blau
Art.-Nr. W-44431	Art.-Nr. W-44432	Art.-Nr. W-44433
je € 209,00		

### Mehrzweckwagen Mobil 3

Größe der Wanne L/B/H 80 x 45 x 9 cm  
Gesamthöhe 57 cm

grau	rot	blau
Art.-Nr. W-44434	Art.-Nr. W-44435	Art.-Nr. W-44436
je € 182,70		





Wiemann Lehrmittel®

## Sitzhocker für Erzieher

Wenn Sie ein Problem mit dem Sitzen haben, dann kann das an unbequemen oder unangemessenen Sitzmöbeln liegen. Der ergonomische Rollhocker ist eine ideale Sitzgelegenheit. Er besitzt eine bequeme, rutschsichere Sitzfläche, auf der Sie besonders gut Halt finden und nicht abrutschen. Bei verschiedenen Arbeiten wächst der Sitzhocker einfach mit.

Die Sitzhöhe kann von ca. 45–60 cm variiert werden. So können die Erzieher auf dem Hocker bequem Platz nehmen und sich durch die verstellbare Sitzfläche auf Augenhöhe mit ihren Kindern begeben. Das extrem robuste Kunststoffmaterial nimmt Schmutz nicht so leicht an wie ähnliche Polsterhocker und kann mit einem feuchten Tuch in Sekundenschnelle gereinigt werden. Lieferbar in 5 Farben.

**Sitzhöhe verstellbar von ca. 45–60 cm.**

**Sitzfläche:** Kunststoff mit Antirutschbeschichtung

**Belastbarkeit:** 120 kg

Hersteller: X10101 (S. 238)

**Rollt perfekt auf jedem Untergrund, durch Universalbodenrollen für Teppich- und Hariboden**



höhenverstellbar



rot	Art.-Nr. W-44986/1
grün	Art.-Nr. W-44986/2
orange	Art.-Nr. W-44986/3
hellgrün	Art.-Nr. W-44986/4
blau	Art.-Nr. W-44986/5
je € 179,00	

## Erzieherstuhl

Der perfekte Stuhl für Erzieherinnen und Erzieher. Er rollt leicht, so sind Sie stets flexibel und er lässt sich so niedrig einstellen, dass Sie mit den Kindern auf Augenhöhe gehen können.

Hersteller: X10399 (S. 238)

**Bezug:** Kunst-Lederqualität (88 % PVC, 12 % Baumwolle)



Ø der Sitzfläche: ca. 32 cm  
Ø des Fußkreuzes: ca. 37 cm

**Lieferbar in 2 Größen!**

<b>Höhenverstellbar von 30–38 cm</b>	
rot	Art.-Nr. W-43989
blau	Art.-Nr. W-43990
grün	Art.-Nr. W-43991
gelb	Art.-Nr. W-43992
je € 225,00	
<b>Höhenverstellbar von 38–48 cm</b>	
rot	Art.-Nr. W-43993
blau	Art.-Nr. W-43994
grün	Art.-Nr. W-43995
gelb	Art.-Nr. W-43996
je € 228,00	

## Erzieherstuhl

Dieser höhenverstellbare, superleicht rollende Stuhl mit Beckenstütze wurde speziell für Erzieher entwickelt. Er lässt sich so niedrig einstellen, dass Sie mit den Kindern auf Augenhöhe gehen und sich so die Kommunikation erleichtert.

Hersteller: X10399 (S. 238)

**Sitzhöhe verstellbar von ca. 43–50 cm.**

**Bezug:** Kunst-Lederqualität (88 % PVC, 12 % Baumwolle)

**Höhenverstellbar - Kommunikation auf Augenhöhe**



rot	Art.-Nr. W-43985
blau	Art.-Nr. W-43986
grün	Art.-Nr. W-43987
orange	Art.-Nr. W-43988
je € 229,00	



Grundpreis m, l, kg, m<sup>2</sup> inkl. MwSt.

Preise in € Brutto (inklusive MwSt.) - Lieferung ab 69,00 € Brutto (inkl. MwSt.) frei Haus, darunter 4,60 € Brutto (inkl. MwSt.) für Versand!

Wiemann Lehrmittel®

## Kindergarten-Isolierbehälter

Hersteller: X10101 (S. 238)

mit Schraubdeckel und Tragegriff aus Kunststoff, für Kalt- und Heißgetränke, 12 Liter

**Material:** Außenhülle Kunststoff HDPE, Innenbehälter Chrom-Nickel-Stahl

### Vorteile

- für Kalt- und Heißgetränke
- Kinder können selbstständig einschenken
- Innenbehälter Chrom-Nickel-Stahl
- Fassungsvermögen 12 Liter
- doppelwandig

Art.-Nr. W-81578

€ 146,00



Lieferung ohne Deko

## Getränkestation fahrbar

Hersteller: X10329 (S. 238)

Flexibel einsetzbar, ob im Außenbereich, Turn- oder Gruppenraum, dadurch können sich die Kinder selbstständig mit Getränken versorgen. Mit 4 Stellflächen, 4 Rollen (2 davon feststellbar), mit und ohne Tablett.

**Maße:** H/B/T

90 x 60 x 45 cm

**Dekor:** Buche



Lieferung ohne Deko

**Getränkestation mit 3 Einlegeböden, inkl. Tablett**

Art.-Nr. W-44018

€ 469,00

**Getränkestation mit 4 Teleskopauszügen, inkl. Tablett**

Art.-Nr. W-44019

€ 549,00

**Getränkestation mit 4 Teleskopauszügen, ohne Tablett**

Art.-Nr. W-44020

€ 498,00

## IM SOMMER KÜHL – IM WINTER WARM

### Wiemann Lehrmittel® Isolierbehälter

7,6 Liter

Hersteller: X10101 (S. 238)

Bestens geeignet für Kindergarten und Schule für die Warmhaltung des Pausentees in der kalten Jahreszeit oder für die Getränkekühlung im Sommer. Dieser Isolierbehälter ist ausgestattet mit praktischer Zapfvorrichtung, Tragegriff und Druckausgleichsventil.

**Maße:** Ø 26 cm, Höhe 35 cm

**Fassungsvermögen:** 7,6 Liter

**Kühldauer:** ca. 12 Stunden

Art.-Nr. W-81579

€ 49,90

ideal für Tee, Saft usw.



### Wiemann Lehrmittel® Isolierbehälter

19 Liter

Hersteller: X10101 (S. 238)

Dieser XXL Isolierbehälter ist bestens geeignet für kalte und heiße Getränke bei größeren Veranstaltungen wie Sport-, Schul- u. Kindergartenfeste. Isoliert mit Ultratherm – hält Getränke bis 3 Tage kühl. Ausgestattet mit Zapfvorrichtung und Tragegriffe.

**Maße:** Ø 37 cm, Höhe 50 cm

**Fassungsvermögen:** 19 Liter

**Kühldauer:** ca. 3 Tage

Art.-Nr. W-81580

€ 93,90



# Essensbereich

## Frühstücks-Theke

An dieser großen Frühstückstheke können sich die Kinder Speisen und Getränke selbst nehmen und nach ihren Bedürfnissen zusammenstellen. Gleichzeitig bietet sie genügend Stauraum für Geschirr und Besteck. Links und rechts ist jeweils eine Tür und ein Einlegeboden. In der Mitte sind 2 Schubkästen und darüber ein offenes Fach. Dank seiner 4 Rollen (2 davon feststellbar) ist die Theke flexibel und an jedem Ort schnell einsetzbar. Die Ablageflächen sind melaminharzbeschichtet und lassen sich gut reinigen.

Hersteller: X10329 (S. 238)

**Gesamtmaße inkl. Aufbauboard:**

B/H/T 156 x 62,5/79 x 60 cm

**Maße Aufbauboard:** L/B 82 x 26,5 cm

**Thekenhöhe:** 62,5 cm

Art.-Nr. W-44015

€ 694,00



Abb.: Dekor Buche hell - Lieferung ohne Deko

## Frühstückstheken

Formschöne und praktische Frühstückstheke mit 6 offenen Fächern, fahrbar, fest verleimt, für Geschirr, Besteck, Gläser und Teller sowie großer Ablagefläche für Müsli, Brot, Obst usw. zum Selbernehmen. Ablagefläche leicht zu reinigen (Melaminharzbeschichtet).

Hersteller: X10329 (S. 238)

Abb.: Dekor Buche hell  
Lieferung ohne Deko



### Frühstückstheke „Halbinsel“

**Gesamtmaße inkl. Aufbauboard:** B/H/T 140 x 70/89 x 70 cm

**Maße Aufbauboard (Halbkreis):** L/B 70 x 35 cm

**Thekenhöhe:** 70 cm

Art.-Nr. W-44013

€ 689,00

### Frühstückstheke „Insellösung“

2 Halbinseln fest miteinander verschraubt, fahrbar

**Gesamtmaße inkl. Aufbauboard:** Höhe 89 cm, Ø 140 cm

**Maße Aufbauboard:** Ø 70 cm

**Thekenhöhe:** 70 cm

Art.-Nr. W-44014

€ 1370,00

Abb.: Dekor Buche hell  
Lieferung ohne Deko



Lieferung ohne Deko

**Besser Schieben  
als Tragen!**

Wiemann Lehrmittel®

## Servierwagen

Hersteller: X10101 (S. 238)

Flink, wendig und flexibel sind unsere Geschirr- und Servierwagen aus robustem, unverwüsllichem Kunststoff. Sie sind hygienisch, leicht zu reinigen und mit 4 Lenkrollen, 2 davon feststellbar, ausgestattet.

### Servierwagen groß

Größe der Wanne 82 x 45 cm

Art.-Nr. W-44012

+ Farbe

€ 232,00

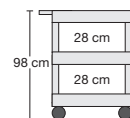

Bitte geben Sie die gewünschte Farbe hinter der Art.-Nr. an!

grau (01)

rot (02)

blau (03)

## Geschirrwagen

Hersteller: X10329 (S. 238)

Sehr stabil aus Buche Massivholz mit 3 Ablageböden. Zeitloses Design mit Schiebegriffen, 4 Lenkrollen (2 davon feststellbar).



Lieferung ohne Deko

Maße: B/H/T  
78 x 86 x 50 cm

Art.-Nr. W-44016

€ 389,00

## Diese Tisch-Sitzkombinationen machen aus allen Räumen Multifunktionsräume

- schneller Auf- und Abbau in Sekunden
- durch eine Person bedienbar
- platzsparend
- hygienisch
- jahrelang erprobt
- erleichtert die Raumpflege
- keine Schleifspuren auf Böden
- kein Tragen von Tischen und Stühlen nötig
- ideal für Kitas und Schulen
- TÜV geprüft und GS zertifiziert



**von nur 1 Person in Sekunden aufgebaut**



Hersteller: X10540 (S. 238)



### 8er-Tisch-Sitzkombination oval

**Maße Tischplatte:** 136 x 153 cm  
**Maße gesamt:** 203 x 202 cm  
**Maße geklappt:** B/H/T 202 x 138 x 87 cm

**Tischhöhe 61 cm** (für 3- bis 7-Jährige)

Art.-Nr. W-42946 + Farbe + Dekor

**Tischhöhe 69 cm** (für 7- bis 11-Jährige)

Art.-Nr. W-42947 + Farbe + Dekor

**Tischhöhe 74 cm** (ab 11 Jahre)

Art.-Nr. W-42948 + Farbe + Dekor

**je € 1597,00**



### 12er-Tisch-Sitzkombination rechteckig

**Maße Tischplatte:** 305 x 75 cm  
**Maße gesamt:** 305 x 151 cm  
**Maße geklappt:** B/H/T 151 x 186 x 97 cm

**Tischhöhe 69 cm** (für 7- bis 11-Jährige)

Art.-Nr. W-42950 + Farbe + Dekor

**Tischhöhe 74 cm** (ab 11 Jahre)

Art.-Nr. W-42951 + Farbe + Dekor

**je € 1961,00**



### 16er-Tisch-Sitzkombination rechteckig

**Maße Tischplatte:** 305 x 75 cm  
**Maße gesamt:** 305 x 132 cm  
**Maße geklappt:** B/H/T 132 x 187 x 82 cm

**Tischhöhe 61 cm** (für 3- bis 7-Jährige)

Art.-Nr. W-42952 + Farbe + Dekor

**€ 2096,00**

*Bitte geben Sie immer bei der Bestellung das Tischplatten Dekor und die Sitzhocker Farbe an.*

#### Tischplatten Dekore

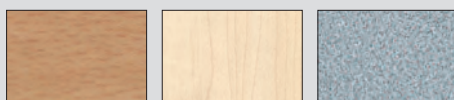

Buche

Ahorn

Grau

#### Sitzhocker Farben

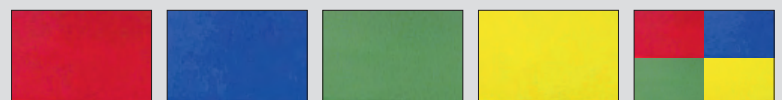

rot

blau

grün

gelb

gemischt

3

## Sitzsack Banane

Gemütlich, anschmiegsam und kuschelig ist der Sitzsack Banane. Einfach reinsetzen und relaxen. Die besondere Form und die lebendigen Farben machen die Sitzgelegenheit zu einem heiß begehrten Platz bei den Kindern im Gruppenraum. Hersteller: X10262 (S. 238)

**Maße:** L/B/H 116 x 40 x 56 cm

**Material:** Bezug aus 100 % Polyester, **outdoorfähig**, Reißverschluss verdeckt genäht, regenfest, abnehmbar, bei 40 °C waschbar, Rückbeschichtung 100 % Polyvinylchlorid (PVC)

**Füllung:** Styropor-Kügelchen

Art.-Nr. W-81367 + Farbe

€ 217,00

**Bezug abnehmbar und waschbar**

**auch für draußen geeignet**

**€ 217,00**

**SITZEN, LIEGEN & ENTSPANNEN**

### Vorteile

- Bezüge:**
- abnehmbare Bezüge
  - waschbar bei 40 °C
  - robust und reißfest
  - pflegeleicht
  - schmutzunempfindlich
  - regenfest
  - licht- und scheuerfest
  - outdoorfähig

- Füllung:**
- Styropor-Kügelchen
  - anschmiegsam & weich
  - formstabil

## Sitzsack & Liegekissen – ALLES IN EINEM

Sitzkissen, Sessel, Gästebett, Kuschelecke und Spielwiese, zum Lernen, Sitzen, Liegen, Toben und Entspannen. Die Füllung aus Styroporkügelchen passt sich der Körperbewegung an. Hersteller: X10262 (S. 238)

### Material:

Bezug aus 100 % Polyester, **outdoorfähig**, Reißverschluss verdeckt genäht, regenfest, abnehmbar, bei 40 °C waschbar, Rückbeschichtung 100 % Polyvinylchlorid (PVC)

### Füllung:

Styropor-Kügelchen

**ab € 265,00**

**auch für draußen geeignet  
OUTDOORFÄHIG**

*Bitte geben Sie immer hinter der Art.-Nr. die gewünschte Stofffarbe an!*

*Trotz ihrer gigantischen Größe sind die Liegekissen leicht, so dass auch kleinere Kinder sie mühelos tragen können.*

**Stoff, 100 % Polyester – mit Rückbeschichtung (PVC) outdoorfähig**

W01-01 Apfelgrün	W02-15 Orange	W03-18 Rot
W03-13 Magenta	W05-12 Lila	W04-13 Mittelblau
W04-04 Dunkelblau	W01-07 Grün	

**Größe: 130 x 30 x 130 cm**

Art.-Nr. W-81368 + Farbe

€ 265,00

**Größe: 145 x 30 x 180 cm**

Art.-Nr. W-81369 + Farbe

€ 298,00

## Wiemann Lehrmittel® Donut Sitzkissen-Set mit Stapelwagen

Set mit 12 oder 32 Sitzkissen flexibel und super-bequem.  
Ideal für Spiel- und Morgenkreise für große sowie kleine Gruppen. Durch den Stapelwagen sind die Sitzkissen platzsparend verstaut und schnell zum Einsatzort transportiert.

Hersteller: X10101 (S. 238)



**Material:**  
Bezug (100 % Polyvinylchlorid - PVC),  
Sitzkissen Füllmaterial  
Schaumstoff (100 % Polyurethane - PU),  
Stapelwagen Holz  
L/B/H ca. 70 x 35 x 43 cm

**Set mit 12 Sitzkissen**  
**Maße:** Sitzkissen: Ø 35 cm,  
Höhe 5 cm  
**Art.-Nr. W-81261**  
**€ 348,90**

**Set mit 32 Sitzkissen**  
**Maße:** Sitzkissen: Ø 32 cm,  
Höhe 2 cm  
**Art.-Nr. W-82666**  
**€ 455,00**

**12 oder 32 Sitzkissen  
+ Stapelwagen**



## Polsterhocker „Frida“

Hersteller: X10262 (S. 238)

**Der runde, gemütliche, flexible und stapelbare Sitzhocker mit Antirutschbelag an der Unterseite.**

Bestens für die Schule geeignet. Durch die Beweglichkeit des Hockers motiviert er zur bestmöglichen Sitzhaltung und stärkt die Rückenmuskulatur. Die Kinder können ihn als Hocker hochkant oder als Sitzrolle verwenden. Lieferbar in 4 Höhen.

**Material:** Bezug Kunstleder (50 % Polyester, 50 % Baumwolle), Beschichtung (100 % Polyurethane - PU), Unterseite (100 % Baumwolle) mit Antirutschbeschichtung, Schaumkern (100 % Polyurethane - PU)

**Durchmesser:** 37 cm

Höhe 30 cm	Art.-Nr. W-81300 + Farbe	€ 110,60
Höhe 35 cm	Art.-Nr. W-81301 + Farbe	€ 110,60
Höhe 40 cm	Art.-Nr. W-81302 + Farbe	€ 123,90
Höhe 45 cm	Art.-Nr. W-81303 + Farbe	€ 129,90

Bitte geben Sie immer hinter der Art.-Nr. die gewünschte Kunstleder-Farbe an!



**Kunstleder, 50 % Polyester, 50 % Baumwolle,  
Beschichtung 100 % Polyurethan (PU)**

11 Dunkelblau	12 Türkisblau	13 Gelb	20 Grau
14 Orange	15 Magenta	16 Rot	21 Hellgrün
17 Mittelgrün	18 Hellblau	19 Dunkelgrün	22 Schwarzblau



# Raumgestaltung & Bewegung

## Sitzsack

Hersteller: X10540 [S. 238]

Sitzsäcke sind die bequemste Sitzgelegenheit der Welt. Sie sind flexibel und leicht zu transportieren. Bestens geeignet für Kinder jeden Alters, ob als Sitzsack, Hocker oder kleiner Spieltisch, durch die lebendigen Farben ein Hingucker für jede Sitzzecke.

**Maße:** Ø ca. 58 cm, Höhe ca. 41 cm

**Material:** Bezug aus 100 % Polyester, **outdoorfähig**, Reißverschluss verdeckt genäht, regenfest, abnehmbar, bei 40 °C waschbar, Rückbeschichtung 100 % Polyvinylchlorid (PVC)

**Füllung:** Styropor-Kügelchen

Art.-Nr. W-81365

+ Farbe € 128,00

Bitte geben Sie immer hinter der Art.-Nr. die gewünschte Stofffarbe an – siehe Seite 134!

auch für den Außenbereich geeignet  
**OUTDOORFÄHIG**



### Vorteile

#### Bezüge:

- abnehmbare Bezüge
- waschbar bei 40 °C
- robust und reißfest
- pflegeleicht, schmutz-unempfindlich
- regenfest
- licht- und scheuerfest
- outdoorfähig

#### Füllung:

- Styropor-Kügelchen
- anschmiegsam & weich
- formstabil

## Riesen-Sitzsack

Hersteller: X10262 [S. 238]

Ob Hocker, Sessel oder kleine Liege, der Riesen-Sitzsack bietet alles zum Wohlfühlen, ideal zum Lesen, Lernen und Musikhören. Der Bezugsstoff ist strapazierfähig, robust und abwaschbar und garantiert eine lange Lebensdauer.

**Maße:** Ø ca. 110 cm, Höhe ca. 35 cm

**Material:** Bezug aus 100 % Polyester, **outdoorfähig**, Reißverschluss verdeckt genäht, regenfest, abnehmbar, bei 40 °C waschbar, Rückbeschichtung 100 % Polyvinylchlorid (PVC)

**Füllung:** Styropor-Kügelchen

Art.-Nr. W-81366 + Farbe

€ 227,00

Bitte geben Sie immer hinter der Art.-Nr. die gewünschte Stofffarbe an – siehe Seite 134!



auch für den Außenbereich geeignet  
**OUTDOORFÄHIG**

Wiemann Lehrmittel®

## Teppich „Kinder der Welt“

Hersteller: X10101 [S. 238]

Dieser 2 m große kreisrunde Teppich lädt zum Spielen und Kennenlernen von Kindern unterschiedlicher Kulturen auf der ganzen Welt ein. Die bunten, farbenfrohen Abbildungen der Kinder aus aller Welt sind bestens geeignet zur Einführung multikultureller Themen in den Kindergartenalltag. Die Kinder lernen aus welchen Erdteilen und Kulturen die Kinder kommen und wo sie zu Hause sind.

#### Material:

Oberseite aus weichem, kuscheligem, langlebigem 100 % Nylon, Unterseite 100 % Latex

**Größe:** Ø 2 m

Art.-Nr. W-80372

€ 236,00

weich und kuschelig



€ 236,00

Grundpreis m, l, kg, m<sup>2</sup> inkl. MwSt.

Preise in € Brutto (inklusive MwSt.) - Lieferung ab 69,00 € Brutto (inkl. MwSt.) frei Haus, darunter 4,60 € Brutto (inkl. MwSt.) für Versand!

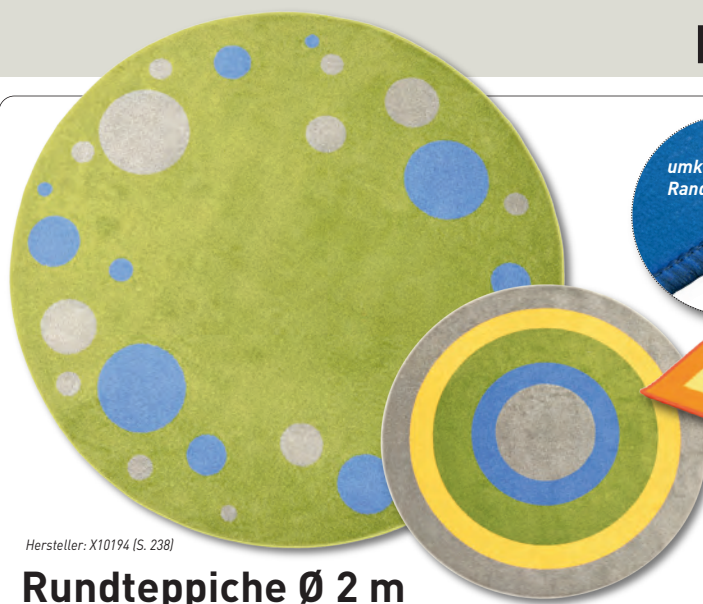

Hersteller: X10194 (S. 238)

## Rundteppiche Ø 2 m

Die aufeinander abgestimmten Farben verwandeln jeden Gruppenraum in eine angenehme Atmosphäre. Diese runden Teppiche sind bestens geeignet für den Spiel- und Morgenkreis sowie für die Gruppenarbeit. Das Sitzen im Kreis bietet den Kindern und den Erziehern guten Sichtkontakt. Schwer entflammbar.

**Größe:** Ø 2 m; **Florhöhe:** 7 mm; **Material:** 100 % PP – Heatset Frisee, gekettelter Rand

mit Punkten	Art.-Nr. W-82575	€ 228,00
mit Kreisen	Art.-Nr. W-82576	€ 228,00



Hersteller: X10105 (S. 238)

## Spielteppich quadratisch

Dieser quadratische Teppich, mit 9 verschiedenfarbigen kleinen Quadraten, bietet diverse Möglichkeiten, vom Farbenlernen zu Sitz- und Hüpfspielen sowie beim Morgenkreis sich auf seinen eigenen Platz zu setzen.

**Material:** 100 % Polyamid (PA), Filz, gekettelter Rand

**Maße:** 200 x 200 cm, Höhe 1 cm

Art.-Nr. W-81219	€ 329,00
------------------	----------

# TEPPICHE FÜR DEN SITZ- & MORGENKREIS

Wiemann Lehrmittel®

## Spielteppich

„Sortieren, Zählen, Finden“

**Material:**  
100 % Polyamid (PA)

**Maße:**  
200 x 300 x 0,5 cm



Spielerisch und aktiv lernen Kinder mit diesem Teppich das Zählen und auch die Farben kennen: Wie viele Fische schwimmen im Teich? Wie viele rote Tiere haben sich auf der Wiese versteckt? Ringsum sorgfältig eingefasst.

Hersteller: X10101 (S. 238)

Art.-Nr. W-81212	€ 288,00
------------------	----------



€ 288,00

Wiemann Lehrmittel®

## Teppich „Buchstaben“

Alle 26 Großbuchstaben sind auf diesem Teppich farblich vereint. Die Kinder hüpfen auf einzelne Buchstaben, können Wörter bilden, Wörter finden und spielerisch das ABC lernen.

Der Teppich ist 200 x 200 cm groß, sodass die Kinder gleichzeitig auf ihm spielen und sich erholen können.

Hersteller: X10101 (S. 238)

**Material:** 100 % Polyamid (PA), gerollt

Art.-Nr. W-11906	€ 129,95
------------------	----------



Teppich  
2 x 2 m  
€ 129,95

## HOCHWERTIGE VELOURTEPPICHE ZUM TURNEN, TOBEN & SPIELEN

Hersteller: X10406 (S. 238)

### Velourteppiche

Dem Einsatz dieser Teppiche sind keine Grenzen gesetzt, ob zum Turnen, Toben, Spielen und Bauen, das Material hält starken Beanspruchungen stand. Der synthetische Belag ist weich, hochbelastbar, rutschhemmend, leicht zu reinigen, für die **Fußbodenheizung** sowie für **Stuhlrollen geeignet** und wärmedämmend. Besonders für **Allergiker geeignet**. Er zeichnet sich durch eine **geringe elektrostatische Aufladung** aus.

**Material:** 100 % Polyamid – PA (voll umkettelt), Textilrücken

#### Farbmuster

rot 538-014	blau 538-076
beige 538-034	hellgrün 538-120



ab  
**€ 225,90**

2 x 2 m	2 x 2 m	Ø 2 m	Ø 2 m	2 x 3 m	2 x 3 m	Ø 3 m	Ø 3 m
rot	Art.-Nr. W-81224	rot	Art.-Nr. W-81229	rot	Art.-Nr. W-81234	rot	Art.-Nr. W-81239
blau	Art.-Nr. W-81225	blau	Art.-Nr. W-81230	blau	Art.-Nr. W-81235	blau	Art.-Nr. W-81240
hellgrün	Art.-Nr. W-81227	hellgrün	Art.-Nr. W-81232	hellgrün	Art.-Nr. W-81237	hellgrün	Art.-Nr. W-81242
beige	Art.-Nr. W-81228	beige	Art.-Nr. W-81233	beige	Art.-Nr. W-81238	beige	Art.-Nr. W-81243
je € 225,90		je € 259,90		je € 284,90		je € 512,00	

## Sport- & Spielteppich Puzzle-Wendematten rot/blau inkl. 3 Randteile

Hersteller: X10544 (S. 238)

Unsere hochwertigen Matten aus Moosgummi, mit rutschfester Oberfläche, sind bestens zum Turnen, Toben und Spielen geeignet. Die Verzahnung am Rand gewährleistet festen Zusammenhalt der Matten untereinander. Sie sind endlos erweiterbar und bieten viele Variationsmöglichkeiten.

Die strukturierten Oberflächen der verschiedenen Farben liegen rutschsicher am Boden und fördern zusätzlich den Tast- und Gleichgewichtssinn der Kinder. Lieferbar in rot/blau, inkl. 3 Randstreifen.

Art.-Nr. W-61520 **€ 79,95**

ab 5 Stück je € 77,55

ab 10 Stück je € 75,20



**Mattengröße:** 100 x 100 cm (inkl. Rand 106 x 106 cm); **Mattenstärke:** 2 cm  
**Material:** 100 % Ethylvinylacetat (EVA)

**endlos erweiterbar**



Grundpreis m, l, kg, m<sup>2</sup> inkl. MwSt.

Preise in € Brutto (inklusive MwSt.) - Lieferung ab 69,00 € Brutto (inkl. MwSt.) frei Haus, darunter 4,60 € Brutto (inkl. MwSt.) für Versand!

## Naturhaar-Teppich

Tretford® Spielteppich (Bahnbreite 2 m)

ab  
**€ 84,85**  
pro m<sup>2</sup>



Naturhaar-Teppich aus 80 % robustem Ziegenhaar und 20 % reiner Schurwolle, hohe Belastbarkeit, wärmedämmend, antistatisch, schwer entflammbar, erfüllt Brandverhalten DIN 4102-1 Klasse 1.

Hersteller: X10476 [S. 238]

Bitte geben Sie immer hinter der Art.-Nr. die Farb-Nr. des Teppichs an!

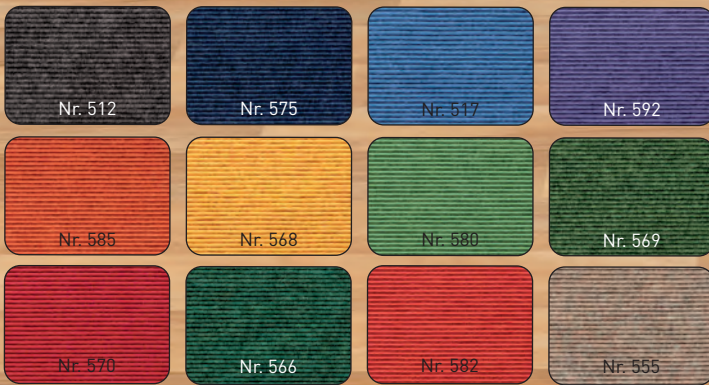

Teppichbreite 2 m *Bitte geben Sie die gesamte Länge an!*

Teppich pro m <sup>2</sup>	Art.-Nr. W-81222 + Farbe	€ 84,85
Teppich 2 x 2 m	Art.-Nr. W-45660 + Farbe ungekettelt	€ 318,95
	Art.-Nr. W-45661 + Farbe gekettelt	€ 436,00
Teppich 2 x 3 m	Art.-Nr. W-45692 + Farbe ungekettelt	€ 478,95
	Art.-Nr. W-45693 + Farbe gekettelt	€ 612,00
Teppich rund Ø 2m	Art.-Nr. W-81223 + Farbe ungekettelt	€ 479,00
	Art.-Nr. W-45694 + Farbe gekettelt	€ 521,00

## Langflor-Teppich 2 x 2,9 m

Dank seines kuschelweichen und dichten Flors von 20 mm Stärke sorgt der Teppich für ein besonders angenehmes Gefühl beim Turnen, Toben und Spielen oder einfach nur zum Liegen und Relaxen. Das Material hält durch seine hochwertige Verarbeitung die hohen Beanspruchungen im Hort und in der Schule stand. Er ist hoch belastbar, pflegeleicht, langlebig, feucht abwaschbar und wärmedämmend.

Hersteller: X10476 [S. 238]

**Material:** 100 % Polypropylen (voll umkettelt)

Art.-Nr. W-81642 + Farbe € 398,00



Bitte geben Sie immer hinter der Art.-Nr. die Farb-Nr. des Teppichs an!

## Praktikus-Schulbühnen für jede Gelegenheit

Ob bei der Zeugnisausgabe, Einschulung, Theater, Reden oder beim Tag der offenen Tür, der Einsatz von mobilen Bühnen bietet sich geradezu an. Durch die einfache Handhabung, sowohl im Innen- und Außenbereich, ist diese Bühne die ideale Plattform, um wichtige Ereignisse überzeugend zu präsentieren. Auch von den hinteren Reihen kann man Darbietungen besser verfolgen. Zum Aufbauen benötigt man nicht einmal Werkzeug, Beine einfach an den Bauelementen befestigen (siehe Seite 141), Geländer u. Treppen anbringen u. fertig. Bei unseren Beispielen benötigt man für den Aufbau ca. 20 Minuten. Aus diesem Grund wurde dieses professionelle Bühnenprogramm in unser Sortiment aufgenommen. Mit diesem Programm sind Lösungen möglich, nach denen Sie immer schon gesucht haben. Bühnen, welche gestuft sind, für Schulchore, Schulbands, Laufstege, ideal zum Präsentieren der Akteure. Durch die ausgeklügelte Bauweise können die Bühnen immer weiter erweitert werden und der benötigte Lagerplatz ist sehr gering.

Hersteller: X10128 (S. 238)

Praktischer **Klett-Abdeckvorhang** kann in 3 Höhen separat bestellt werden – siehe unten.

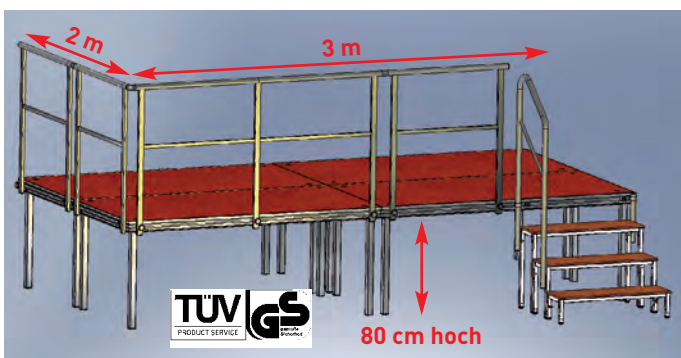

### Schulbühne für Theater, Zeugnisausgabe, Einschulung und Reden

Lieferumfang:

• 4 Fußsätze (Höhe 80 cm) • 4 Bühnenelemente je 200 x 100 cm • 1 Treppe mit Geländer (3-stufig) • 5 m Geländer • inkl. Verbindungselemente

**Komplettsatz für Innen**  
Tischlerplatte mittelbraun

Art.-Nr. W-42294  
**€ 4190,00**

**Komplettsatz für Außen**  
Siebdruckplatte dunkelbraun

Art.-Nr. W-42295  
**€ 4330,00**

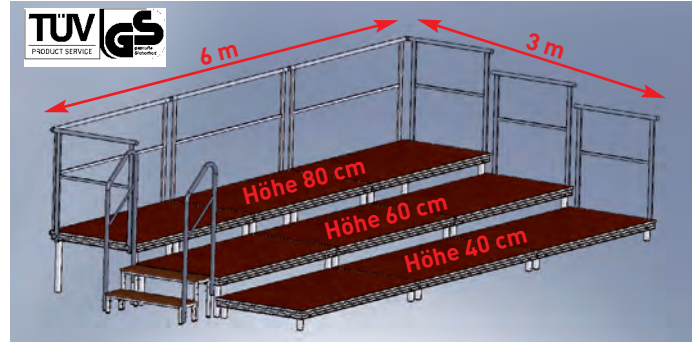

### Schulbühne für Schulchor und Schulband

Lieferumfang: • 9 Fußsätze unterschiedlicher Höhen

• 9 Bühnenelemente je 200 x 100 cm • 1 Treppe mit Geländer (2-stufig) • 10 m Geländer • inkl. Verbindungselemente

**Komplettsatz für Innen**

Tischlerplatte mittelbraun

Art.-Nr. W-42296  
**€ 7190,00**

**Komplettsatz für Außen**

Siebdruckplatte dunkelbraun

Art.-Nr. W-42297  
**€ 7390,00**

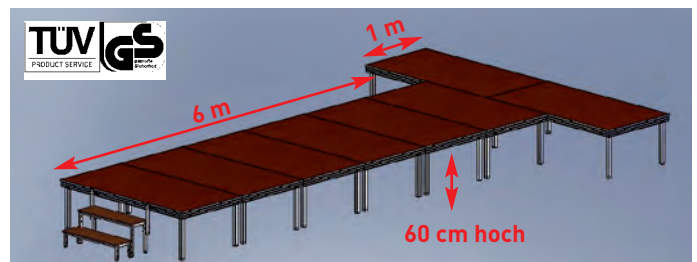

### Schulbühne Laufsteg

Lieferumfang: • 8 Fußsätze (Höhe 60 cm) • 8 Bühnenelemente je 200 x 100 cm • 1 Treppe (2-stufig) • inkl. Verbindungselemente

**Komplettsatz für Innen**

Tischlerplatte mittelbraun

Art.-Nr. W-42298  
**€ 4970,00**

**Komplettsatz für Außen**

Siebdruckplatte dunkelbraun

Art.-Nr. W-42299  
**€ 5130,00**



Geländerbefestigung durch Handmontageschrauben

Die **Geländer** werden an den äußeren Bühnenelementen angebracht und sind in 100 und 200 cm Länge erhältlich. Inkl. Montagmaterial.

**Geländer 100 cm**  
inkl. Montagmaterial

Art.-Nr. W-42307  
**€ 165,00**

**Geländer 200 cm**  
inkl. Montagmaterial

Art.-Nr. W-42308  
**€ 272,00**

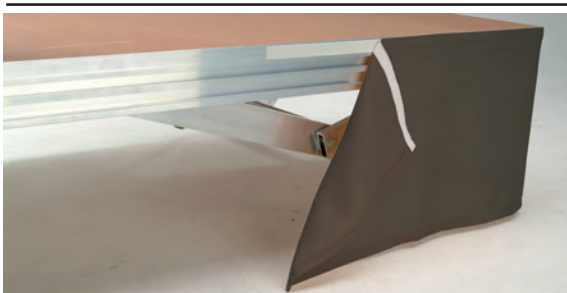

Der **Klett-Abdeckvorhang** wird an die äußeren Bühnenelemente mittels Klettband befestigt. Er deckt die Bühnenfüße ab, so wirkt die Bühne professioneller.

**1 m Vorhang, Farbe schwarz**

Art.-Nr. W-42309 Höhe 40 cm **€ 61,60**

Art.-Nr. W-42310 Höhe 60 cm **€ 76,10**

Art.-Nr. W-42311 Höhe 80 cm **€ 81,00**

# Schulbühnen und Sitz-Tisch-Kombination

## Praktikus-Schulbühnen-Elemente

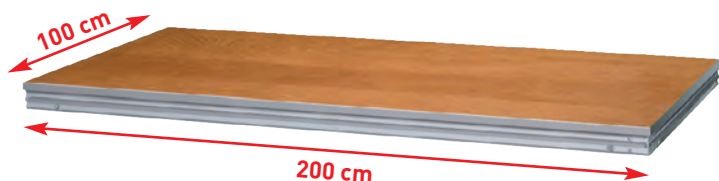

inkl. X-Verbinder

Jedes **Bühnenelement** hat eine Größe von 100 x 200 cm. Der Zargenrahmen besteht aus solidem Aluminium. Die X-Verbinder (Plattenverbindungsstücke) liegen bei. **Zu jedem Bühnenelement benötigt man 4 Füße.** Die Füße sind im **4er Set** erhältlich. Hersteller: X10128 (S. 238)

Es stehen 2 Bühnenelemente zur Auswahl.

### Praktikus Bühnenelement für Innen

Tischlerplatte mittelbraun

Art.-Nr. W-42300

€ 429,00

### Praktikus Bühnenelement für Außen

Siebdruckplatte dunkelbraun, wetterfest

Art.-Nr. W-42301

€ 499,00



Ausgleichs-schraube



höhenverstellbar



### 4er Set Steckfüße

40 cm hoch

mit Bodenausgleichsschraube

Art.-Nr. W-42302

€ 67,40

### 4er Set Teleskop-Steckfüße

stufenlos höhenverstellbar

von 40 bis 60 cm

Art.-Nr. W-42305

€ 144,90

### 4er Set Steckfüße

60 cm hoch

mit Bodenausgleichsschraube

Art.-Nr. W-42303

€ 75,20

### 4er Set Teleskop-Steckfüße

stufenlos höhenverstellbar

von 60 bis 100 cm

Art.-Nr. W-42306

€ 164,90

### 4er Set Steckfüße

80 cm hoch

mit Bodenausgleichsschraube

Art.-Nr. W-42304

€ 79,90

## Outdoor Sitz-Tisch-Kombination

aus Drahtgitter mit Massivplatte für Groß und Klein

Hersteller: X10668 (S. 238)



**Sitzgruppe komplett aus Drahtgitter oder mit Massivplatte**

### Fußgestell:

Mobiles Gestell aus 38 mm Rundrohr, komplett feuerverzinkt, Gleitschienen gebohrt, geeignet für eine feste Verbindung mit dem Untergrund. Bodenbefestigungsmaterial im Lieferumfang nicht enthalten.

**Tischplatte:** Design Drahtgitter (Drahtstärke 3 mm, Raster 15 x 15 mm)

**Sitzfläche:** Design Drahtgitter (Drahtstärke 3 mm, Raster 15 x 15 mm)

**Maße:** Tisch B/T: 1795 x 770 mm, Bank B/T: 1700 x 430 mm

**Varianten:** Lieferbar in 2 Sitzhöhen (ohne Aufpreis).

Maße Bambino: Sitzhöhe 33,2 cm, Tischhöhe 50,6 cm

Maße Erwachsene: Sitzhöhe 43,2 cm, Tischhöhe 73,3 cm

Die verschiedenen Sitzhöhen sind mit und ohne Rückenlehne lieferbar.

Anlieferung teilzerlegt zur einfachen Selbstmontage.



mit Rückenlehne  
€ 300,00 Aufpreis

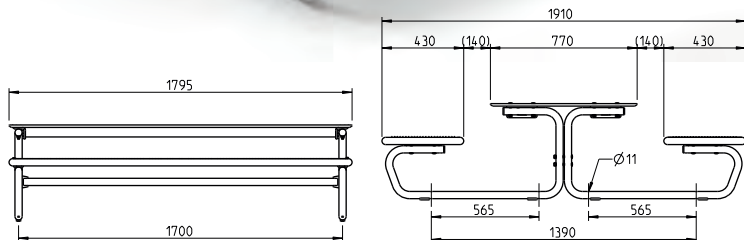

Bitte geben Sie die gewünschte Farbe, Sitzhöhe und Rückenlehne an.



### A| Sitzgruppe aus Drahtgitter

Art.-Nr. W-45238 + Farbe + Sitzhöhe + Rückenlehne

ab € 2556,00

### B| Sitzgruppe mit Massivplatte

Art.-Nr. W-45239 + Farbe + Sitzhöhe + Rückenlehne

ab € 2698,00



Made in Germany



Lieferung ohne Deko

### Papier- und Bildertruhen

Hersteller: X10101 (S. 238)

Mit diesen Papier- und Bildertruhen haben Sie viele unterschiedliche Möglichkeiten, platzsparend Bastelmaterialien unterzubringen. Die Schubladen sorgen für Ordnung und bieten eine preiswerte und flexible Lösung für Tonpapier, Wellpappe, Zeichenkarton und andere Bastelpapiere bis zu einem Format von 100 x 70 cm große Schubladen und bis zu einem Format von 50 x 70 cm kleine Schubfächer. Alle Schubladen besitzen einen Auszieh- und Kippenschutz und seitlich eine Aufkantung.

Fachinnenmaß große Schublade:  
B/T 108 x 72 cm  
Fachinnenmaß kleine Schublade:  
B/T 51,5 x 72 cm

2 Optionen stehen zur Auswahl – mit Eingriffsschlitz (Standard) oder Muschelgriff (Aufpreis).

Standard Dekor Buche hell, Schubladen weiß  
Maße H/B/T: 91 x 115 x 80 cm

#### Vorteile

- universell einsetzbar
- hergestellt in Deutschland
- höchste Qualität
- hohe Stabilität durch 19 mm Qualitätsspanplatten
- extrem stoß- und kratzfeste Oberfläche durch Melaminbeschichtung
- Lieferung frei Haus
- Lieferung vollmontiert



### Papier- und Bildertruhe

4 große und 8 kleine Schubladen

Art.-Nr. W-45110 + Dekor € 1168,00

Bitte geben Sie immer das gewünschte Dekor und den Schubladengriff an.



### Papier- und Bildertruhe

8 kleine und 4 große Schubladen

Art.-Nr. W-45109 + Dekor € 1189,00



### Papier- und Bildertruhe

8 große Schubladen

Art.-Nr. W-45108 + Dekor € 1010,00



### Papier- und Bildertruhe

16 kleine Schubladen

Art.-Nr. W-45111 + Dekor € 1255,00

Bitte geben Sie das gewünschte Dekor an!



Standard Schublade mit Eingriffsschlitz



gegen Aufpreis mit Muschelgriff W-45133 je Schublade € 4,85

Grundpreis m, l, kg, m<sup>2</sup> inkl. MwSt.

Preise in € Brutto (inklusive MwSt.) - Lieferung ab 69,00 € Brutto (inkl. MwSt.) frei Haus, darunter 4,60 € Brutto (inkl. MwSt.) für Versand!

**modulus**<sup>®</sup>  
Möbel mit System

## Papier- und Bildertruhen mit Aufsatz

Maße H/B/T: 135 x 115 x 80 cm  
Standard Dekor Buche hell,  
Schubladen weiß

Hersteller: X10101 (S. 238)

**Papier- und Bildertruhe mit Aufsatz**  
8 kleine Schubladen unten,  
4 große mittig und 8 kleine oben

Art.-Nr. W-45117 + Dekor  
€ 2094,00



Lieferung ohne Deko



Extrem belastbar

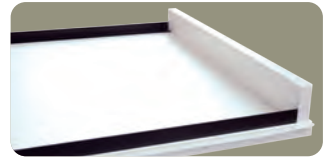

Seitliche Aufkantung für die Fixierung des Papiers



Auszugsstopp und Kippsicherung



Bitte geben Sie immer das gewünschte Dekor und den Schubladengriff an – Seite 142.



**Papier- und Bildertruhe mit Aufsatz**  
4 große Schubladen unten, 8 kleine mittig  
und 4 große oben

Art.-Nr. W-45116 + Dekor € 1917,00



**Papier- und Bildertruhe mit Aufsatz**  
12 große Schubladen

Art.-Nr. W-45114 + Dekor € 1690,00



**Papier- und Bildertruhe mit Aufsatz**  
8 große Schubladen unten & 8 kleine oben

Art.-Nr. W-45115 + Dekor € 1917,00



**Papier- und Bildertruhe mit Aufsatz**  
24 kleine Schubladen

Art.-Nr. W-45119 + Dekor € 2161,00



**Papier- und Bildertruhe mit Aufsatz**  
16 kleine Schubladen unten & 4 große oben

Art.-Nr. W-45118 + Dekor € 2094,00



**Aufsatz mit 4 großen Schubladen**

Maße H/B/T: 45 x 115 x 80 cm

Art.-Nr. W-45112 + Dekor € 893,00



**Aufsatz mit 8 kleinen Schubladen**

Maße H/B/T: 45 x 115 x 80 cm

Art.-Nr. W-45113 + Dekor € 897,00

# Bildertruhen

3



Bildertruhe  
Modell B3 in Dekor Weiß 10



Bildertruhe Modell B7 in Dekor Weiß 10



Bildertruhe Modell B4 in Dekor Weiß 10

## Bildertruhen

Hersteller: X10329 (S. 238)

### Für große Formate

#### Modell B1

mit 10 Zügen (Rollenzug) für Bildformate bis 125 x 90 cm  
Außenmaße in cm: 140 (B), 85 (H), 98 (T)

Art.-Nr. W-4412 € 975,00

#### Modell B3

mit 10 Zügen (Rollenzug) für Bildformate bis 100 x 70 cm  
Außenmaße in cm: 111 (B), 79 (H), 77 (T)

Art.-Nr. W-4413 € 750,00

#### Modell B3 F

Ausführung wie oben jedoch fahrbar, mit einem Stahlrohrrahmen  
mit 4 stabilen Rädern, davon 2 feststellbar,  
für Bildformate bis 100 x 70 cm

Art.-Nr. W-4925 *Bei uns nur* € 998,00

#### Modell B7

zerlegbar, mit 20 Zügen (Rollenzug) für Bildformate bis 125 x 90 cm  
Außenmaße in cm: 140 (B), 170 (H), 98 (T)

Art.-Nr. W-4415 € 1843,00

#### Modell B8

zerlegbar, mit 20 Zügen (Rollenzug) für Bildformate bis 100 x 70 cm  
Außenmaße in cm: 111 (B), 158 (H), 77 (T)

Art.-Nr. W-4416 € 1843,00

#### Modell B10

mit 12 Böden für Bildformate bis 100 x 70 cm  
Außenmaße in cm: 111 (B), 158 (H), 77 (T)

Art.-Nr. W-4417 € 1130,00

#### Modell B11

mit 10 Zügen unten, 6 Böden oben, für Bildformate bis 100 x 70 cm  
Außenmaße in cm: 111 (B), 158 (H), 77 (T)

Art.-Nr. W-4418 € 1317,00

#### Modell B4

mit 6 herausziehbaren Böden für Bildformate bis 100 x 70 cm  
Außenmaße in cm: 111 (B), 79 (H), 77 (T)

Art.-Nr. W-4414 € 670,00

#### Modell B4 F

Ausführung wie oben jedoch fahrbar, mit einem Stahlrohrrahmen  
mit 4 stabilen Rädern, davon 2 feststellbar

Art.-Nr. W-4926 € 795,00

#### 1 Boden zusätzlich

Art.-Nr. W-4927 € 46,00

(Bildertruhe Modell B4 fasst bis zu 10 Böden)  
Bitte immer das gewünschte Dekor angeben (Katalog-S. 243).

Grundpreis m, l, kg, m<sup>2</sup> inkl. MwSt.

Preise in € Brutto (inklusive MwSt.) - Lieferung ab 69,00 € Brutto (inkl. MwSt.) frei Haus, darunter 4,60 € Brutto (inkl. MwSt.) für Versand!

**Top  
Qualität!**

## Bildertrockenwagen mit Kunststoffboxen

3 Boxen (je B/H/T: 31 x 15 x 43 cm), 10 Trockenroste für Papierformat bis 50 x 70 cm, beidseitig bestückbar, fahrbar, Holzdekor Buche

Hersteller: X10540 (S. 238)

### mit transparenten Boxen

(siehe Abbildung)

Maße: B/H/T 113 x 67 x 53 cm

Art.-Nr. W-4928

€ 722,00

### mit farbigen Boxen

(rot, gelb und blau)

Maße: B/H/T 113 x 67 x 53 cm

Art.-Nr. W-4929

€ 722,00



Lieferung ohne Deko

## Bastelpapierwagen

### mit drei Boxen farbig oder transparent

Geeignet zur Aufnahme von Papierbogen bis zum Format von 50 x 70 cm. Mit 11 Papierfächer 5 cm hoch und 3 Boxen (je B/H/T 31 x 15 x 43 cm). Holzdekor Buche.

Hersteller: X10329 (S. 238)

Maße: B/H/T 120 x 67 x 53 cm

Boxen farbig Art.-Nr. W-90389 € 658,00

Boxen transparent Art.-Nr. W-90388 € 658,00



Lieferung ohne Deko



Lieferung ohne Deko

Hersteller: X10149 (S. 238)

## Sortier-Ständer

### für Tonzeichenpapier und Fotokarton

Papierhalter mit 20 Fächern zur ordentlichen Aufbewahrung von großen Mengen Papier im Papierformat 50 x 70 cm.

Geeignet für bis zu 600 Blatt Tonpapier u. 1200 Blatt Tonzeichenpapier.

Maße: H/B/T 89 x 73 x 46 cm

Art.-Nr. W-90050

Sparpreis

€ 216,80

Wiemann Lehrmittel®

## Bildertrockenwagen groß

Hersteller: X10101 (S. 238)



Lieferung ohne Deko

**Bilder-Trocknungswagen – groß mit 15 Ablagen**  
für bis zu 60 x A4, 30 x A3 oder 15 x A2

Art.-Nr. W-40483

€ 258,00

**Unser Preishit!**

Die Ablagegitter sind stabil verschweißt und pulverbeschichtet (**nicht rostend**). Auf jedem der Ablagen 73 x 50 cm haben 4 DIN A4 Bilder oder 2 DIN A3 Bilder oder 1 DIN A2 Bild platz. Gestell aus pulverbeschichtetem Stahl. Die Ablageführungen bestehen aus Buchedekorplatten und können bis zu 25 Ablagegitter aufnehmen.

Standard:  
Gestell- u.  
Gitterfarbe  
RAL 3004 purpurrot,  
Dekor Buche

**Maße:** L/T/H  
59 x 73 x 82 cm

**Zusätzliches  
Trockengitter**

73 x 50 cm

Art.-Nr. W-40485

€ 13,90

Hersteller: X10101 (S. 238)

**Bilder-Trocknungswagen – groß mit 25 Ablagen**  
für bis zu 100 x A4, 50 x A3 oder 25 x A2

Art.-Nr. W-40484

€ 319,00

**Unser Preishit!**



Lieferung ohne Deko

Wiemann Lehrmittel®

## Bildertrockenwagen klein

Hersteller: X10101 (S. 238)

Der Bildertrockenwagen entspricht in Qualität und Verarbeitung dem Bildertrockenwagen groß. Auf jedem der Einlegeböden 48 x 33 cm haben 2 DIN A4 Bilder oder 1 DIN A3 Bild platz. Die Ablageführungen können auch bei diesem Wagen 25 Gitter aufnehmen.

Standard: Gestell- u. Gitterfarbe RAL 3004 purpurrot,  
Dekor Buche

**Maße:** L/T/H 59 x 50 x 82 cm

**Bilder-Trocknungswagen – klein  
mit 15 Ablagen**

für bis zu 30 x A4 oder 15 x A3

Art.-Nr. W-40486

€ 226,00

**Bilder-Trocknungswagen – klein  
mit 25 Ablagen**

für bis zu 50 x A4 oder 25 x A3

Art.-Nr. W-40487

€ 289,00

**Zusätzliches Trockengitter**

48 x 33 cm

Art.-Nr. W-40488

Hersteller: X10101 (S. 238)

€ 9,90

Lieferung ohne Deko

**€ 338,00**

Hersteller: X10540 (S. 238)

## Trocknungswagen

Mit 25 stabilen Ablagen für Bilder bis DIN A3. Alle gelben Roste bestehen aus beschichtetem Metall und sind fest am Rahmen montiert. 2 der 4 Rollen sind feststellbar. Rahmen aus einer Multiplexplatte (Natur).

**Maße:** H/B/T 85 x 36 x 38 cm

**Art.-Nr. W-43906** **€ 338,00**

**Fahrbar auf Rollen!**

Lieferung ohne Deko

**Wiemann Lehrmittel®**

## Trocknungswagen

Dieser Trocknungswagen bietet Platz für 17 kleine Kunstwerke bis zu einem Papierformat von DIN A3. Wagen ist mit 3 Rollen, 2 davon feststellbar, ausgestattet. Metallgestell rot lackiert.

**Maße:** B/H/T 40 x 85 x 30 cm

**Art.-Nr. W-43905** **€ 99,95**

Hersteller: X10101 (S. 238)

Lieferung ohne Deko

**Wiemann Lehrmittel®**

## Trocknungsgestell zur Wandmontage

Rot lackiertes Metallgestell mit 17 Ablagen für Bilder bis zu einem Papierformat von DIN A3 (ca. 45 cm breit).

**Maße:** B/H 43 x 85 cm

**einklappbar, platzsparend**

Lieferung ohne Deko

Je nach Wunsch kann dieses Gestell in beliebiger, kindgerechter Höhe an die Wand angebracht werden und nach Gebrauch wird es einfach zusammengeklappt.

**Art.-Nr. W-43904** **€ 166,90**

Hersteller: X10101 (S. 238)

# Papieraufbewahrung

3



Lieferung ohne Deko



**ab € 483,00**

## Wiemann Lehrmittel® Trockenwagen in 2 Größen

Hersteller: X10101 (S. 238)

Keine nassen Bilder mehr auf Fensterbänken oder Tischen. Mit diesen Trockenwagen in zwei Varianten können die nassen Bilder platzsparend getrocknet werden. Die Gitterböden sind einfach zu bewegen. Gestell pulverlackiert, Topplatte Buchentaminat, Abstand zwischen den Böden 45 mm, 4 Drehgestellräder, 2 mit Bremse – Ø 100 mm. Maximale Tragfähigkeit pro Boden 4 kg. **Tragfähigkeit insgesamt: 100 kg**



Lieferung ohne Deko

### Trockenwagen A

Mit **15 stabilen Gitterböden** für Bilder bis DIN A1.  
**Maße:** L/B/H 95 x 60 x 112 cm, Höhe bis Oberboden 101 cm  
**Art.-Nr. W-92710** € **483,00**

### Trockenwagen B

Mit **25 stabilen Gitterböden** für Bilder bis DIN A1.  
**Maße:** L/B/H 95 x 60 x 164 cm, Höhe bis Oberboden 154 cm  
**Art.-Nr. W-92711** € **798,00**

**KEINE FEUCHTEN BILDER MEHR**

Hersteller: X10101 (S. 238)

## Wiemann Lehrmittel®

### Klammern

Bestens geeignet zum Aufhängen und Trocknen von Gemälden.  
**Maße:** ca. 12 cm  
**Material:** Polypropylen

#### Klammern, 4 Stück (grün)

**Art.-Nr. W-81390** € **2,90**

#### Klammern, 20 Stück (gelb, rot, grün, blau)

**Art.-Nr. W-81386** € **14,90**



Lieferung ohne Deko

**Praktisch**



Lieferung ohne Deko

## Wiemann Lehrmittel®

### Trocknungswagen

Hersteller: X10101 (S. 238)

Der Trocknungswagen bietet Platz für 25 Bilder bis zu einem Papierformat von DIN A3. Wagen mit 3 Rollen, 2 davon feststellbar. Metallgestell grün lackiert.

**Maße:** B/H/T 45 x 88 x 35 cm

**Art.-Nr. W-81387** € **165,00**

## Wiemann Lehrmittel® Alu-Wandleisten

Diese praktischen Helfer sollten in keinem Raum fehlen. Einfach an die Wand geschraubt und sofort einsatzbereit, ob im Gruppenraum oder Flur, so können Sie stets Ihre Aushänge und Kunstwerke präsentieren. **Auf Wunsch sind auch Sonderzuschnitte möglich!**  
Hersteller: X10101 (S. 238)

**Im Lieferumfang enthalten:** Pro Meter Wandleiste werden 3 praktische Rollklemmen mit integriertem Galeriehaken mitgeliefert.

- 1 Alu-Wandleiste Whiteboard**  
 mit Whiteboard-Oberfläche, magnethaftend u. mit Markern beschreibbar
 

1 Meter	Art.-Nr. W-43531	€ 39,90
2 Meter	Art.-Nr. W-43532	€ 79,80

(1 m = € 39,90)
- 2 Alu-Wandleiste Kork u. Stahloberfläche** – Kork-Oberfläche für Pinn-Nadeln, Stahloberfläche für Magnete u. Rollklemmen nutzbar, optimal zur Präsentation geeignet
 

1 Meter	Art.-Nr. W-43525	€ 42,90
2 Meter	Art.-Nr. W-43526	€ 85,80

(1 m = € 42,90)
- 3 Alu-Wandleiste Kork** – Kork-Oberfläche für Pinn-Nadeln
 

1 Meter	Art.-Nr. W-43527	€ 37,90
2 Meter	Art.-Nr. W-43528	€ 75,80

(1 m = € 37,90)
- 4 Alu-Wandleiste grüne Tafel-Oberfläche**  
 mit grüner Tafelstahl-Oberfläche, magnethaftend u. mit Kreide beschreibbar
 

1 Meter	Art.-Nr. W-43529	€ 39,90
2 Meter	Art.-Nr. W-43530	€ 79,80

(1 m = € 39,90)
- 5 Alu-Wandleiste weiße Melaminharzoberfläche**  
 zum Aufhängen von Bildern und Notizen durch Rollklemmen
 

1 Meter	Art.-Nr. W-43523	€ 29,90
2 Meter	Art.-Nr. W-43524	€ 59,80

(1 m = € 29,90)

*Auf Wunsch sind auch Sonderzuschnitte möglich!*



Lieferung ohne Deko!

### 1 Stück zusätzliche Rollklemme

**Rollklemme für Wandleisten 1, 3, 4, 5**  
 Art.-Nr. W-4642 € 2,65

**Rollklemme für Wandleiste 2**  
 Art.-Nr. W-43732 € 2,65



## SO PRÄSENTIEREN SIE IHRE KUNSTWERKE

**Stahlband ist mit der Papierschere zerschneidbar.**

**Wiemann Lehrmittel®**  
**Selbstklebendes Stahlband 3,5 cm breit**  
 Zum Ausgleich von Wandunebenheiten mit selbstklebendem Polsterschaum versehen. Durch die starke Klebekraft haben Sie die Möglichkeit im Gruppenraum die Wände und sogar Ecken und Rundungen zu bekleben, so dass Sie dann mit Magneten und Magnetband Zeichnungen, Pläne und Bilder schnell und preisgünstig präsentieren können.  
Hersteller: X10101 (S. 238)

Art.-Nr. W-41504	Länge 1 m	€ 3,20
Art.-Nr. W-44772	Länge 5 m	€ 13,65
Art.-Nr. W-42144	Länge 25 m	€ 55,50

(1 m = € 3,20)  
 (1 m = € 2,73)  
 (1 m = € 2,22)

**100 Stück**

**Push-Pins**  
 farbig sortiert  
 Dose mit 100 Stück für Textil- und Korktafel

Art.-Nr. W-4244 € 4,40  
Warnhinweis: 3 (Seite 240)  
Hersteller: X10314 (S. 238)

**40 Greifmagnete**  
 in Aufbewahrungsbox mit Klarsichtdeckel, 4 Farben

**Box A – ø 20 mm, 40 Stk.**  
 Art.-Nr. W-4634 € 15,90  
Warnhinweis: 1,2,19 (Seite 240)

**Box B – ø 30 mm, 40 Stk.**  
 Art.-Nr. W-4635 € 18,40  
Warnhinweis: 1,2,19 (Seite 240)  
Hersteller: X10101 (S. 238)



## Bandstahlhocker

Hersteller: X10361 (S. 238)

Bandstahlhocker aus geformten Stahlblech, Stege mit Streben vernietet, Buche-Holzrundsitz Ø 35 cm, naturfarben lackiert. Stahlteile pulverbeschichtet.

**Bitte geben Sie immer die gewünschte Stahlfarbe an!**

### Bandstahlhocker, 3-beinig

Höhe: 45 cm	Art.-Nr. W-41535	€ 135,95
Höhe: 50 cm	Art.-Nr. W-41536	€ 135,95
Höhe: 55 cm	Art.-Nr. W-41537	€ 135,95
Höhe: 60 cm	Art.-Nr. W-41538	€ 135,95

### Bandstahlhocker, 4-beinig

Höhe: 45 cm	Art.-Nr. W-41539	€ 151,50
Höhe: 50 cm	Art.-Nr. W-41540	€ 151,50
Höhe: 55 cm	Art.-Nr. W-41541	€ 151,50
Höhe: 60 cm	Art.-Nr. W-41542	€ 151,50
Höhe: 65 cm	Art.-Nr. W-41543	€ 151,50

### Bandstahlhocker, 4-beinig mit Lehne

Höhe: 45 cm	Art.-Nr. W-41544	€ 187,50
Höhe: 50 cm	Art.-Nr. W-41545	€ 187,50
Höhe: 55 cm	Art.-Nr. W-41546	€ 187,50
Höhe: 60 cm	Art.-Nr. W-41547	€ 187,50
Höhe: 65 cm	Art.-Nr. W-41548	€ 187,50

### Bandstahlhocker, 3-beinig, höhenverstellbar

Höhe: 40–60 cm	Art.-Nr. W-45673	€ 185,00
----------------	------------------	----------

### Stapelhocker

Höhe: 45 cm	Art.-Nr. W-41549	€ 99,80
Höhe: 50 cm	Art.-Nr. W-41550	€ 108,50
Höhe: 55 cm	Art.-Nr. W-41551	€ 109,95
Höhe: 60 cm	Art.-Nr. W-41552	€ 114,50

### Hocker, 4-beinig, Steg Ausführung

Höhe: 45 cm	Art.-Nr. W-41553	€ 125,00
Höhe: 50 cm	Art.-Nr. W-41554	€ 125,00
Höhe: 55 cm	Art.-Nr. W-41555	€ 125,00

### Arbeitsdrehhocker

höhenverstellbar mit verdeckter Spindel von 45–57 cm

Art.-Nr. W-41556	€ 152,20
------------------	----------

### Arbeitsdrehstuhl

höhenverstellbar durch verdeckte Gewindespindel von 45–57 cm

Art.-Nr. W-41557	€ 179,90
------------------	----------

**Bitte geben Sie immer die gewünschte Stahlfarbe an!**

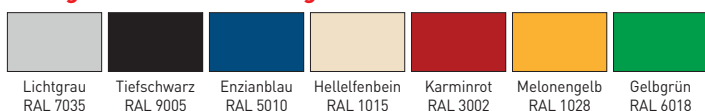

Grundpreis m, l, kg, m<sup>2</sup> inkl. MwSt.

Preise in € Brutto (inklusive MwSt.) - Lieferung ab 69,00 € Brutto (inkl. MwSt.) frei Haus, darunter 4,60 € Brutto (inkl. MwSt.) für Versand!

## Reihenwerkbänke für den Schulbetrieb

Hoch belastbar und extrem standfest sind diese Reihenwerkbänke. Sie eignen sich zur Aufstellung als Wandarbeitsplätze oder frei im Raum, für Schülerarbeitsplätze. Das Fußgestell (Standardfarbe Lichtgrau) besteht aus Vierkantstahlrohr 45 x 45 mm und garantiert große Standsicherheit. Die Arbeitsplatte ist aus 40 mm Buche massiv gefertigt. Ganz nach Ihren Bedürfnissen abgestimmt gibt es 3 verschiedene Längen, 2 Plattentiefen und 4 Zusatzausstattungen.

Hersteller: X10351 (S. 238)

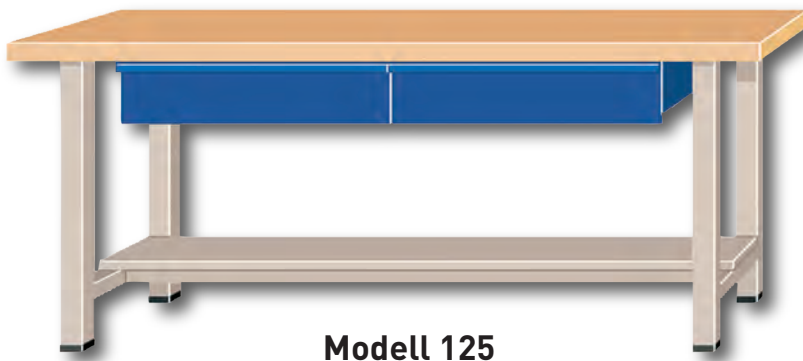

3



**ab € 579,00**

**DA MACHT WERKEN SPASS!**

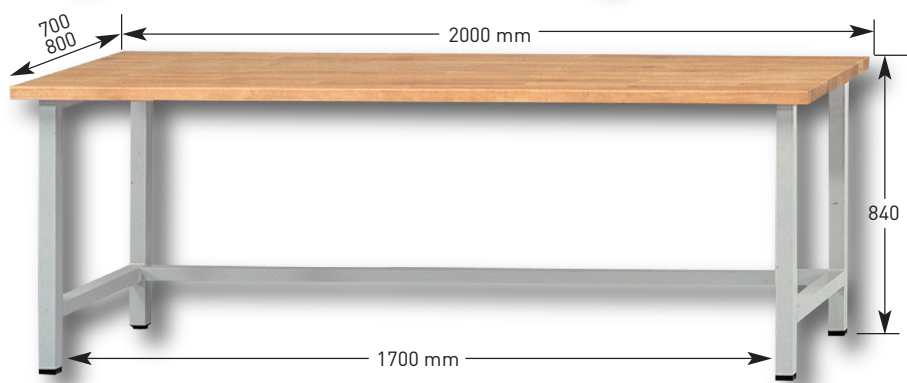
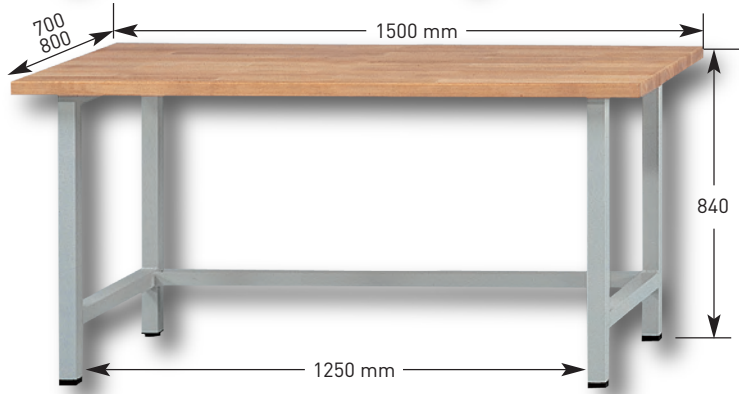

### Modell 125

Arbeitsplatte: Buche massiv 40 mm  
Gesamtlänge: 1250 mm

### Modell 125/70

Plattentiefe 700 mm

Art.-Nr. W-40338 + **Stahlfarbe** € 579,00

### Modell 125/80

Plattentiefe 800 mm

Art.-Nr. W-40339 + **Stahlfarbe** € 619,00

### Modell 150

Arbeitsplatte: Buche massiv 40 mm  
Gesamtlänge: 1500 mm

### Modell 150/70

Plattentiefe 700 mm

Art.-Nr. W-40340 + **Stahlfarbe** € 649,00

### Modell 150/80

Plattentiefe 800 mm

Art.-Nr. W-40341 + **Stahlfarbe** € 679,00

### Modell 200

Arbeitsplatte: Buche massiv 40 mm  
Gesamtlänge: 2000 mm

### Modell 200/70

Plattentiefe 700 mm

Art.-Nr. W-40342 + **Stahlfarbe** € 729,00

### Modell 200/80

Plattentiefe 800 mm

Art.-Nr. W-40343 + **Stahlfarbe** € 769,00

*Bitte geben Sie immer die gewünschte Stahlfarbe an!*



Lichtgrau RAL 7035

Graphitschwarz RAL 9011

## Zusatzausstattung



### Hängeschublade

abschließbar

Höhe 170 mm

Tiefe 500 mm

Breite 540 mm

Art.-Nr. W-40344  
€ 265,30



### Ablageboden

19 mm stark · 400 mm tief

Modell 125  
Art.-Nr. W-40345 € 136,70

Modell 150  
Art.-Nr. W-40346 € 156,40

Modell 200  
Art.-Nr. W-40347 € 193,70



### Abrollleiste

Modell 125  
Art.-Nr. W-40348 € 42,90

Modell 150  
Art.-Nr. W-40349 € 43,50

Modell 200  
Art.-Nr. W-40350 € 53,50



stufenlose Höhenverstellung für die Modelle 125, 150 u. 200

4 Füße  
Ausgangshöhe 750 mm  
max. Verstellbereich 250 mm

Art.-Nr. W-40351  
€ 133,70

Hersteller: X10351 (S. 238)

# Werkraumausstattung

## Lehrerwerkbank mit Schubladenunterbau

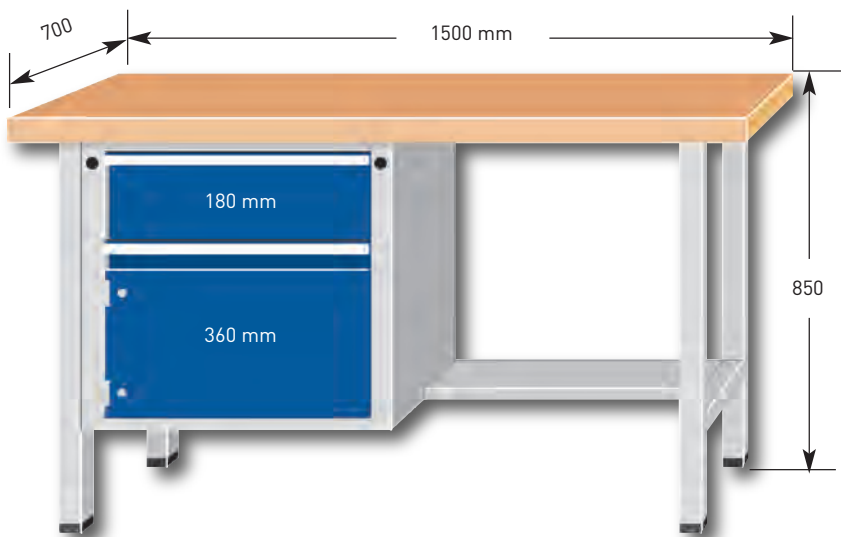

Hoch belastbar und extrem standfest sind diese Lehrerwerkbanken. Sie eignen sich zur Aufstellung als Wandarbeitsplätze oder frei im Raum. Das Fußgestell (Standardfarbe lichtgrau) besteht aus Vierkantstahlrohr 45 x 45 mm und garantiert große Standsicherheit.

Die Arbeitsplatte ist aus Buche massiv gefertigt. Der Schubladenunterbau besteht aus hochwertigem Stahlblech.

Hersteller: X10351 (S. 238)

### Modell 150L

Arbeitsplatte: Buche massiv 40 mm  
Größe: 700 x 1500 mm  
Hängeschrank mit 1 Schublade und 1 Tür in den Höhen 180 und 360 mm,  
Tiefe 540 x Breite 410 mm

Art.-Nr. W-41948

€ 1354,90

Wiemann Lehrmittel®

## Parallel-Schraubstock

Dieser Schraubstock mit einer robusten Konstruktion hat sich vielfach in der Schule und Ausbildung bewährt. Seine Spannbacken sind gehärtet und die Spindel ist verdeckt. Ausgestattet mit Amboss für Richtarbeiten ist er in 2 Größen erhältlich.

Hersteller: X10101 (S. 238)

**Unser Preishit!**



### Modell 100

Spannbacken 100 mm, Spannweite 125 mm, 5,1 kg

Art.-Nr. W-90660

€ 85,90

Warnhinweis: 8 (Seite 240)

### Modell 125

Spannbacken 125 mm, Spannweite 150 mm, 8,7 kg

Art.-Nr. W-90661

€ 139,90

Warnhinweis: 8 (Seite 240)

## Schraubstock-Schutzbacken

magnetische Schonbacken mit Dauermagneten selbstaftend

**Modell 100** - Backenbreite 100 mm

Alubelag

Art.-Nr. W-90663

€ 11,90

Warnhinweis: 8 (Seite 240)

**Modell 125** - Backenbreite 125 mm

Kunststoffbelag

Art.-Nr. W-90664

€ 12,50

Alubelag

Art.-Nr. W-90665

€ 12,90

Warnhinweis: 8 (Seite 240)

## Präzisions-Parallel-Schraubstock

Robuster Schraubstock aus Werkzeugstahl mit gehärteten Stahlbacken, Prismenführung und 360° drehbar. Spindel mit Knebel verchromt in Profi-Qualität. Zur Befestigung an Arbeitsplatte.

Hersteller: X10216 (S. 238)

Spindelweite: 50 mm, Backenbreite: 60 mm, Spannweite: 65 mm, Gewicht: 2,8 kg

Art.-Nr. W-91469

€ 38,90

Warnhinweis: 8 (Seite 240)



Wiemann Lehrmittel®

## Schraubstock-Schutzbacken

Magnetische Schonbacken aus Alu

mit Dauermagneten, selbstaftend, 100 mm breit

Art.-Nr. W-90663

€ 11,90

Hersteller: X10101 (S. 238)

Warnhinweis: 8 (Seite 240)

Grundpreis m, l, kg, m<sup>2</sup> inkl. MwSt.

Preise in € Brutto (inklusive MwSt.) - Lieferung ab 69,00 € Brutto (inkl. MwSt.) frei Haus, darunter 4,60 € Brutto (inkl. MwSt.) für Versand!

Wiemann Lehrmittel®

## Schulwerkbänke SWB

Diese Werkbänke wurden von Pädagogen entwickelt, speziell für den Werkunterricht. Sie sparen **Platz** und Geld, sind **hoch belastbar** und **extrem standfest**. Gestell besteht aus **Vierkantrohr 45 x 45 mm**. Platte aus **Buche-Massivholz 50 mm dick**, inkl. 2 gegenüberliegende Spannargen und 2 Paar Alu-Rundbankhaken. Gewicht ca. 60 kg.

Hersteller: X10101 (S. 238)

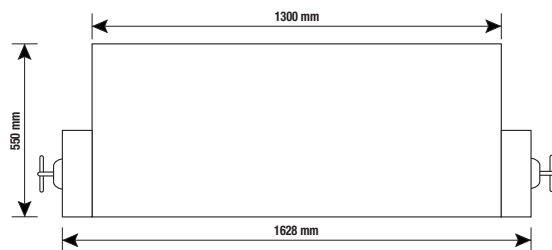

3



**Eine preiswerte Alternative!**



Lieferung ohne Deko

**Höhenverstellbar und mit Ablage**

### Schulwerkbank SWB/AH, höhenverstellbar

#### 2 Arbeitsplätze

Plattenmaß: 1300 x 550 x 50 mm  
 Gesamtmaß: 1628 x 550 x 650-900 mm  
 Höhenverstellung: von 650-900 mm im Rastermaß von 50 mm  
 Untergestell mit Ablage und Abrollleiste

Art.-Nr. W-91470 € 980,00



Lieferung ohne Deko

### Schulwerkbank SWB/1

#### 2 Arbeitsplätze

Plattenmaß: 1300 x 550 x 50 mm  
 Gesamtmaß: 1628 x 550 x 700 mm  
**ohne Ablage, ohne Höhenverstellung**

Art.-Nr. W-91471 € 816,00

Ablage

Art.-Nr. W-91472 € 101,20

**2 Arbeitsplätze**

## Mehrzweckbänke Hersteller: X10351 (S. 238)



## Modell MWS

Diese Werkbänke sind universell einsetzbar. Das Gestell (Standardfarbe lichtgrau) besteht aus Vierkantstahlrohr 60 x 60 mm. Lieferbar jeweils mit zwei oder vier Arbeitsplätzen. Im Lieferumfang sind enthalten: Steckspannbacken und Zangenschlüssel. Besonders geeignet für Schule und Betrieb.

### Zweier Mehrzweckwerkbank

2 Arbeitsplätze                      Gewicht ca. 70 kg  
Plattenmaß: 1500 x 650 x 65 mm  
Gesamtmaß: 1850 x 650 x 850 mm

#### Modell MWS 511

Art.-Nr. W-40608

€ 1289,00

### Vierer Mehrzweckwerkbank

4 Arbeitsplätze                      Gewicht ca. 130 kg  
Plattenmaß: 1500 x 1000 x 65 mm  
Gesamtmaß: 1850 x 1000 x 850 mm

#### Modell MWS 531

Art.-Nr. W-40610

€ 2365,00



## Modell MWH

Das Modell entspricht der traditionellen Hobelbank mit jeweils zwei oder vier Arbeitsplätzen und ist universell einsetzbar. Im Lieferumfang enthalten: Steckspannbacken u. Zangenschlüssel. Besonders geeignet für Schule u. Betrieb.

### Zweier Mehrzweckwerkbank für 2 oder 4 Schüler

2 Arbeitsplätze, Gewicht ca. 110 kg, Plattenstärke: 40 mm  
Plattenmaß: 1400 x 800 x 100 mm  
Gesamtmaß: 1800 x 1120 x 640/750/860 mm

#### Modell MWH 24 (Höhe 640 mm)

Art.-Nr. W-40612

€ 2299,00

#### Modell MWH 25 (Höhe 750 mm)

Art.-Nr. W-40613

€ 2329,00

#### Modell MWH 25/1 (Höhe 860 mm)

Art.-Nr. W-40857

€ 2389,00

### Vierer Mehrzweckwerkbank

4 Arbeitsplätze, Gewicht ca. 110 kg, Plattenstärke: 40 mm  
Plattenmaß: 1300 x 1300 x 90 mm  
Gesamtmaß: 1620 x 1620 x 640/750/880 mm

#### Modell MWH 26 (Höhe 640 mm)

Art.-Nr. W-40614

€ 2649,00

#### Modell MWH 27 (Höhe 750 mm)

Art.-Nr. W-40615

€ 2659,00

#### Modell MWH 27/1 (Höhe 880 mm)

Art.-Nr. W-40858

€ 2695,00



- Höhenverstellung auf 64 oder 74 cm einstellbar
- mit Unterschrank

## Kinderwerkbenke höhenverstellbar – 2 Arbeitsplätze

Diese mitwachsenden Werkbenke lassen Kinderherzen höher schlagen. Hier erwerben die Kinder die ersten handwerklichen Fähigkeiten, z.B. Holz einzuspinnen, abzumessen, ab- und auszusägen sowie erstes Holzspielzeug selbst herzustellen.

Kinderwerkbenke aus massiver Rotbuche, Arbeitsplatte zahnverleimt, 40 mm stark. Höhenverstellung serienmäßig auf 64 cm oder 74 cm einstellbar. Hersteller: X10351 (S. 238)

Gewicht: ca. 30 kg  
Arbeitsplattenmaß: B/T/H 92 x 54 x 4 cm  
Spannweite Zargen: 11,5 cm  
Einfache Selbstmontage

### Modell WL60 mit Unterschrank

Unterschrank mit Schiebetüren und Ablage

Art.-Nr. W-43150 € 597,00

Warnhinweis: 8, 20 (Seite 240)

### Modell WL61

2 Ablagen

Art.-Nr. W-43151 € 572,00

Warnhinweis: 8, 20 (Seite 240)



- Höhenverstellung auf 64 oder 74 cm einstellbar



für 2 oder 4 Kinder

ab € 664,00

## Koppelbare Hobelbank in 2 Höhen für je 2 oder 4 Schüler

Die Profis von morgen brauchen eine richtige Hobelbank, um handwerkliche Talente zu entfalten und Geschick zu entwickeln. Hergestellt aus **massivem Holz**, franz. Vorderzange, parallel spannend deutsche Hinterzange mit Flacheisenführung, Spannweite Vorderzange: 95 mm, Spannweite Hinterzange: 95 mm, Zangenschlüssel 250 mm lang; 22 mm Durchmesser. Lieferung einschließlich Bankhaken und Zangenschlüssel. Lieferung erfolgt zerlegt in stabilen Faltpartons. Hersteller: X10351 (S. 238)



### Zweier Hobelbank

Hobelbank Höhe 64 cm, Gewicht 30 kg

Maße: (B/T/H) 115 x 65 x 64 cm, Plattenmaß: (B/T/H) 100 x 50 x 4 cm

Art.-Nr. W-92712 € 664,00

Warnhinweis: 8, 20 (Seite 240)

Hobelbank Höhe 75 cm, Gewicht 33 kg

Maße: (B/T/H) 115 x 65 x 75 cm, Plattenmaß: (B/T/H) 100 x 50 x 4 cm

Art.-Nr. W-92983 € 740,00

Warnhinweis: 8, 20 (Seite 240)

### Vierer Hobelbank

Hobelbank Höhe 64 cm, Gewicht 63 kg

Maße: (B/T/H) 115 x 130 x 64 cm, Plattenmaß: (B/T/H) 100 x 100 x 4 cm

Art.-Nr. W-92713 € 983,00

Warnhinweis: 8, 20 (Seite 240)

Hobelbank Höhe 75 cm, Gewicht 66 kg

Maße: (B/T/H) 115 x 130 x 75 cm, Plattenmaß: (B/T/H) 100 x 100 x 4 cm

Art.-Nr. W-92714 € 1064,00

Warnhinweis: 8, 20 (Seite 240)



mit Koppelbeschlag

# Werkraumausstattung

## Material- und Werkzeugschränke aus Stahl

Hersteller: X10335 (S. 238)

Diese Qualitätsschränke in moderner Stahlblechkonstruktion sind bestens für den täglichen Einsatz in Werkstatt, Lager und Archiv geeignet. Die hohe Flexibilität der Inneneinrichtung, durch verstellbare Böden, einsetzen von Schubkästen sowie die hohe Belastbarkeit der Böden, machen diese Schränke unentbehrlich. Vertragen gegen Aufpreis möglich.

3

Lieferung ohne Deko



**Materialschrank 2-türig**  
1950 x 930 x 500 mm  
4 Einlegeböden verstellbar

Art.-Nr. W-40616

Warnhinweis: 27 (Seite 240)

€ 612,00



**Materialschrank 2-türig**  
1950 x 1200 x 500 mm,  
80 Kästen Gr. 1, 88 Kästen Gr. 2,  
7 Kästen Gr. 3, 5 Kästen Gr. 4

Art.-Nr. W-40621

Warnhinweis: 27 (Seite 240)

€ 2293,00



**Materialschrank 2-türig**  
1950 x 1200 x 500 mm,  
4 Einlegeböden, 3 Schubladen  
(H/B/T 100 x 1004 x 442 mm)

Art.-Nr. W-40620

Warnhinweis: 27 (Seite 240)

€ 1275,00



**Materialschrank 2-türig**  
mit Mittelwand,  
1950 x 930 x 500 mm  
8 Einlegeböden verstellbar

Art.-Nr. W-40617

Warnhinweis: 27 (Seite 240)

€ 760,00

Stahlfarben  
siehe Seite 96

## Material- und Werkzeugschränke

Diese Schränke ermöglichen optimale Einrichtungslösungen in jedem Werkraum. Die hochwertige Verarbeitung sichert eine lange Nutzungsdauer. **Einlegeböden ab 120 cm sind mit Metalltragrahmen ausgestattet.** Plattenstärke 19 mm, Standarddekor Buche. Die hohe Flexibilität, durch Einsetzen von Schubkästen und verstellbaren Böden, erfüllt alle Erwartungen. Hersteller: X10329 (S. 238)



mit Stahlunterzug  
(verhindert das Durchbiegen  
der Böden bei Belastung)

**Materialschrank 2-türig**  
H/B/T 1900 x 1200 x 500 mm  
4 Einlegeböden verstellbar, mit Metallunterzug

Art.-Nr. W-40332

Warnhinweis: 27 (S. 240)

€ 726,00



**Materialschrank 2-türig**  
mit Mittelwand,  
H/B/T 1900 x 1200 x 500 mm  
8 Einlegeböden verstellbar

Art.-Nr. W-40333

Warnhinweis: 27 (S. 240)

€ 797,00



mit Stahlunterzug  
(verhindert das Durchbiegen  
der Böden bei Belastung)

**Materialschrank 2-türig**  
H/B/T 1900 x 1200 x 500 mm  
4 Einlegeböden verstellbar, 1 fester  
Boden, 10 Schubladen Buche

Art.-Nr. W-40334

Warnhinweis: 27 (S. 240)

€ 1320,00



mit Stahlunterzug  
(verhindert das Durchbiegen  
der Böden bei Belastung)

**Materialschrank 2-türig**  
H/B/T 1900 x 1200 x 500 mm  
4 Einlegeböden verstellbar, 1 fester  
Boden, 20 Schubladen Buche

Art.-Nr. W-40335

Warnhinweis: 27 (S. 240)

€ 1759,00



mit Stahlunterzug  
(verhindert das Durchbiegen  
der Böden bei Belastung)

**Materialschrank 2-türig**  
H/B/T 1900 x 1200 x 500 mm  
2 Einlegeböden verstellbar, 1 fester  
Boden, 30 Schubladen Buche

Art.-Nr. W-40336

Warnhinweis: 27 (S. 240)

€ 2139,00



mit Stahlunterzug  
(verhindert das Durchbiegen  
der Böden bei Belastung)

**Materialschrank 2-türig**  
H/B/T 1900 x 1200 x 500 mm  
2 feste Böden, 3 Schrägablagen,  
30 Schubladen Buche

Art.-Nr. W-40337

Warnhinweis: 27 (S. 240)

€ 2242,00

Grundpreis m, l, kg, m<sup>2</sup> inkl. MwSt.

Preise in € Brutto (inklusive MwSt.) - Lieferung ab 69,00 € Brutto (inkl. MwSt.) frei Haus, darunter 4,60 € Brutto (inkl. MwSt.) für Versand!



## Drehspindelhocker

Gestell pulverbeschichtet, Sitz Buche massiv, natur lackiert.

Art.-Nr. W-4835 € 89,00

Hersteller: X10324 (S. 238)



## Stühle Ho

4-Bein-Hocker, Gestell pulverbeschichtet, Sitz Buche massiv mit Sitzmulde, natur lackiert.  
Hersteller: X10324 (S. 238)

**Stuhl Ho 1**  
Sitzhöhe 45 cm

Art.-Nr. W-4836

€ 59,80



**Stuhl Ho 2** Sitzhöhe 51 cm  
mit umlaufender Fußraste

Art.-Nr. W-4837 € 69,90



**Stuhl Ho 3** Sitzhöhe 60 cm  
mit umlaufender Fußraste

Art.-Nr. W-4838 € 72,90

Bitte geben Sie immer die gewünschte Stahlfarbe auf Katalogseite 243 an.



Stapelbar bis zu 5 Stühlen!

24,5 cm  
20,5 cm  
16,5 cm  
12,5 cm

einstellbare Fußraste

## Freischwinger

mit einstellbarer Fußraste Hersteller: X10540 (S. 238)

Dieser Freischwinger ist ein Allroundtalent. Er ist für jedes Kind geeignet und verfügt über eine 4-fach verstellbare Fußraste (bei ca. 12,5, 16,5, 20,5 und 24,5 cm), unabhängig von Größe und Alter des Kindes. Dank der höhenverstellbaren Fußraste sitzen die Kinder unterschiedlicher Größe alle gleich hoch, in Augenhöhe. Die ergonomisch geformte Sitzschale, in Verbindung mit der Fußraste, ermöglicht den Kindern ein korrektes Sitzen.

Die Sitzschale ist aus robustem, unzerbrechlichem Kunststoff. Das praktische Griffloch in der Sitzschale erleichtert das Tragen.

**Sitzhöhe: 42 cm** –  
entsprechende Tischhöhe 70 cm

Gestellrohr aus gebogenem, pulverbeschichtetem Rundrohr. Die am Gestell befindlichen Fußkappen stabilisieren den Stuhl und verhindern das Kippln.

Standardfarbe:  
Weißaluminium RAL 9006

Art.-Nr. W-44437 + Farbe  
€ 171,95



**Ihre Vorteile** • praktisches Griffloch in der Sitzschale, kinderleichtes Tragen • ergonomisch geformte Sitzschale, top Sitzkomfort • Sitzschale modernes Design, leicht zu reinigen • Dank der höhenverstellbaren Fußrasten sitzen Kinder unterschiedlicher Größe alle gleich hoch • formschönes Freischwingergestell, pulverbeschichtet in Weißaluminium RAL 9006

Bitte geben Sie immer die gewünschte Sitzschalenfarbe an.

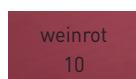
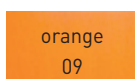
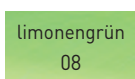
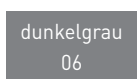
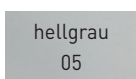
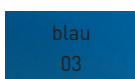
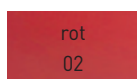

## Lineaturen

Hersteller: X10540 (S. 238)

4

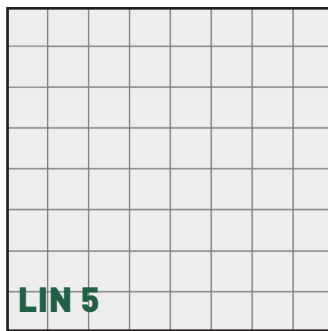

**LIN 5**

5 cm quadriert

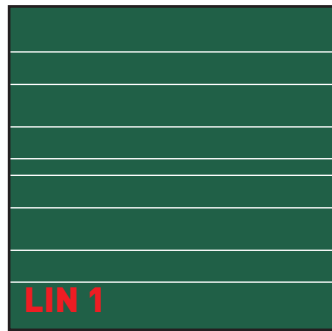

**LIN 1**

1. Jahrgang 4 : 5 : 4 : 2 cm

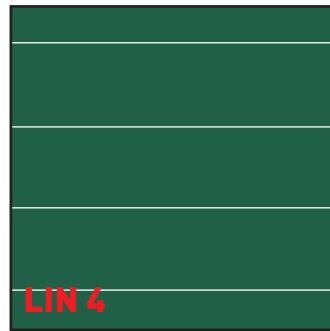

**LIN 4**

4.-8. Jahrgang 10 : 10 : 10 cm



**LIN 10**

Einheitskurzschrift 4 : 4 : 4 : 4 cm

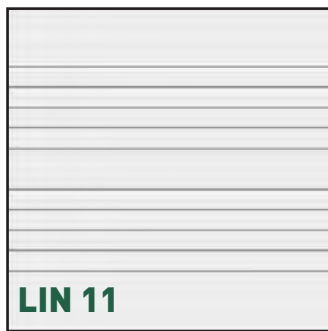

**LIN 11**

Notenlinien 2,5 : 2,5 : 2,5 : 2,5 cm

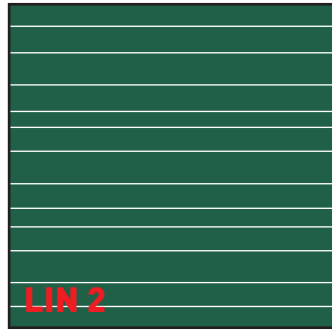

**LIN 2**

2. Jahrgang 3 : 4 : 3 : 2 cm

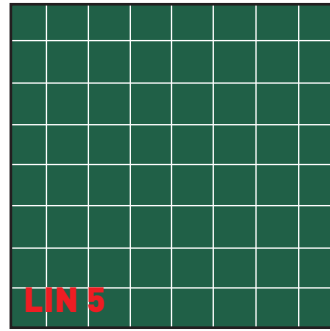

**LIN 5**

5 cm quadriert

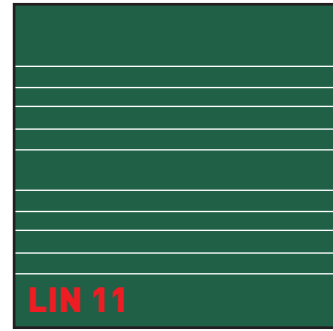

**LIN 11**

Notenlinien 2,5 : 2,5 : 2,5 : 2,5 cm

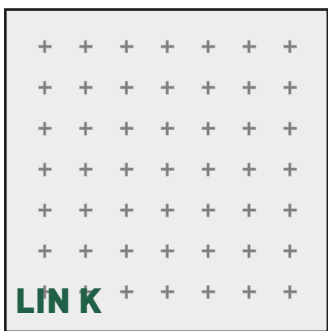

**LIN K**

Ton in Ton / Kreuzkaro 5 x 5 cm



**LIN 3**

3. Jahrgang 8 : 3,5 : 8 cm

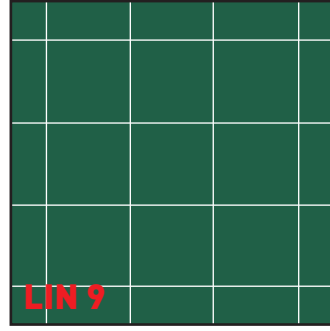

**LIN 9**

10 cm quadriert



**LIN 12**

Notenlinien (Orff) 5 : 5 : 5 : 5 cm

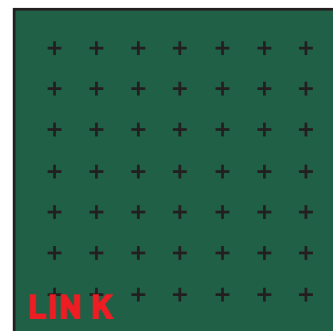

**LIN K**

Ton in Ton / Kreuzkaro 5 x 5 cm

### Lineaturen auf Stahl- emaille weiß

**LIN K** Kreuzkaro 5 x 5 cm  
max. Format 300 x 100 cm

**LIN 5** Lineatur 5-5 cm quadriert  
max. Format 200 x 100 cm

**LIN 11** Lineatur 11 - Noten-  
linien, max. Format 200 x 100 cm

per m<sup>2</sup>

**€ 73,90**

### Lineaturen auf Stahlemaille grün

per m<sup>2</sup>

**€ 29,40**

**LIN 1**  
Lineatur 1 - 1. Jahrgang

**LIN 2**  
Lineatur 2 - 2. Jahrgang

**LIN 3**  
Lineatur 3 - 3. Jahrgang

**LIN 4**  
Lineatur 4 - 4.-8. Jahrgang

**LIN 5**  
Lineatur 5 - 5 cm quadriert

**LIN 9**  
Lineatur 9 - 10 cm quadriert

**LIN 10**  
Lineatur 10 - Einheitskurzschrift

**LIN 11**  
Lineatur 11 - Notenlinien

**LIN 12**  
Lineatur 12 - Notenlinien Orff

**LIN K**  
Lineatur K - Kreuzkaro 5 x 5 cm

Grundpreis m, l, kg, m<sup>2</sup> inkl. MwSt.

Preise in € Brutto (inklusive MwSt.) - Lieferung ab 69,00 € Brutto (inkl. MwSt.) frei Haus, darunter 4,60 € Brutto (inkl. MwSt.) für Versand!

# Aus Alt mach Neu – Tafeloberflächen selbst erneuern

Auf der Vorderseite der Schreibfolie ist die gewünschte Lineatur, auf der Rückseite ist die Folie mit einem Haftkleber versehen. Die Folie wird auf die zu erneuernde Tafelfläche aufgelegt und mit einem Schwamm andrückt. Sie ist sofort beschreibbar. Lieferbar in 2 Ausführungen, magnethaftend (für Tafeln, die bis jetzt nicht magnethaftend sind) und nicht magnethaftend (für bereits magnethaftende Tafeln – Magnethaftung bleibt erhalten). Hersteller: X10101 (S. 238)



**LIN 1**  
Art.-Nr. W-40215/E  
Art.-Nr. W-40215/M  
1. Schuljahr 4 : 5 : 4 cm

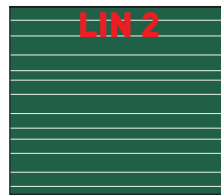

**LIN 2**  
Art.-Nr. W-40216/E  
Art.-Nr. W-40216/M  
2. Schuljahr 3 : 4 : 3 cm



**LIN 3**  
Art.-Nr. W-40217/E  
Art.-Nr. W-40217/M  
3. Schuljahr 8 : 3,5 : 8 cm



**LIN 4**  
Art.-Nr. W-41529/E  
Art.-Nr. W-41529/M  
4.-8. Schuljahr 10 : 10 : 10 cm



**LIN 10**  
Art.-Nr. W-41530/E  
Art.-Nr. W-41530/M  
Einheitskurschrift 4 : 4 : 4 cm



**LIN 13**  
Art.-Nr. W-40218/E  
Art.-Nr. W-40218/M  
Karo 7,5 x 5 cm



**LIN 14**  
Art.-Nr. W-40219/E  
Art.-Nr. W-40219/M  
Punktur 10 x 10 cm Ton in Ton



**LIN 15**  
Art.-Nr. W-40220/E  
Art.-Nr. W-40220/M  
Punktur 5 x 5 cm Ton in Ton



**LIN 11**  
Art.-Nr. W-40221/E  
Art.-Nr. W-40221/M  
Notenlinien 3 : 3 : 3 cm

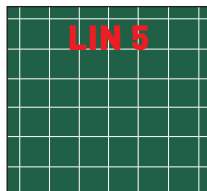

**LIN 5**  
Art.-Nr. W-40222/E  
Art.-Nr. W-40222/M  
Karo 5 x 5 cm

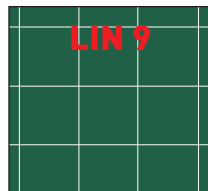

**LIN 9**  
Art.-Nr. W-40223/E  
Art.-Nr. W-40223/M  
Karo 10 x 10 cm

Folie ohne Lineatur grün, nicht magnethaftend  
Art.-Nr. W-40213 pro m<sup>2</sup> € 64,20

Folie ohne Lineatur grün, magnethaftend  
Art.-Nr. W-40214 pro m<sup>2</sup> € 115,90

Art.-Nr. mit E nicht magnethaftend pro m<sup>2</sup> € 89,20

Art.-Nr. mit M magnethaftend pro m<sup>2</sup> € 145,40

Wiemann Lehrmittel®

## Preisgünstige Weißwandtafel

Hersteller: X10101 (S. 238)



mit Aluminiumrahmen für die Wandmontage inkl. Montagematerial und Ablage. Magnethaftend, mit Markern beschreibbar und trocken abwischbar.

60 x 90 cm Art.-Nr. W-41494 € 75,90

90 x 120 cm Art.-Nr. W-41495 € 109,00

## Aus Grün mach Weiß – Tafeloberfläche von Grün in Weiß

Hersteller: X10101 (S. 238)



Wie oben beschrieben, können Sie auch grüne Tafeloberflächen mit Whiteboardfolie selbst beschichten, das Prinzip ist gleich.

Die Eigenschaften und Nutzung der fertigen Tafeloberfläche entsprechen der einer Whiteboardtafel.

Folie ohne Lineatur weiß, nicht magnethaftend  
Art.-Nr. W-40909 pro m<sup>2</sup> € 92,20

Folie ohne Lineatur weiß, magnethaftend  
Art.-Nr. W-40910 pro m<sup>2</sup> € 127,00

## Wandklappschiebetafel mit senkrechtem Fuß



Diese Tafeln entsprechen den hohen Anforderungen des täglichen Schulgebrauchs. Der Schiebemechanismus besteht aus Präzisionsrollenkettens, durchgehender Vollstahlwelle, welche seitlich kugelgelagert ist. Es stehen 2 Tafeloberflächen zur Auswahl (Stahlemaille grün und weiß).

Der Schiebemechanismus von Tafeloberkante 160 cm lässt sich individuell bis 215 cm einstellen. Zum Lieferumfang gehören Alu-Kreideablage, Schwammkasten, Sicherheitskantenschutz.

Hersteller: X10540 (S. 238)

### Stahlemaille grün

Mittelfläche 150 x 100 cm, Flügel 75 x 100 cm

Art.-Nr. W-4703

**€ 1173,00**

Mittelfläche 200 x 100 cm, Flügel 100 x 100 cm

Art.-Nr. W-4291

**€ 1233,00**

### Stahlemaille weiß

Mittelfläche 150 x 100 cm, Flügel 75 x 100 cm

Art.-Nr. W-4706

**€ 1233,00**

Mittelfläche 200 x 100 cm, Flügel 100 x 100 cm

Art.-Nr. W-4292

**€ 1254,00**

**Achtung: Diese Modelle sind *nur* für Beton- und Backsteinwände geeignet.**

## Wiemann Lehrmittel® Textiltafel mit Alurahmen



Stecktafel in 2 Textilfarben lieferbar (blau u. grau). Geeignet für den Dauereinsatz mit Pinn-Nadeln. Umrahmung mit Alu-Profilen und Sicherheitskante, inkl. Montagematerial.

Hersteller: X10101 (S. 238)

### Preisknaller

#### Stecktafel in blau

Maße (H x L)

45 x 60 cm

60 x 90 cm

90 x 120 cm

120 x 180 cm

Art.-Nr.

€

W-40291

22,00

W-41488

35,90

W-41489

68,95

W-40294

139,00

#### Stecktafel in grau

Maße (H x L)

45 x 60 cm

60 x 90 cm

90 x 120 cm

120 x 180 cm

Art.-Nr.

€

W-40295

22,00

W-41490

35,90

W-41491

68,95

W-40298

139,00

## Wiemann Lehrmittel® Pinnwände aus Naturkork mit Alurahmen



Stabiler Alurahmen mit abgerundeten Kunststoffecken. Oberfläche aus Naturkork. Geeignet für Dauereinsatz, inkl. Montage-material.

Hersteller: X10101 (S. 238)

### Korktafeln ohne Ablage

Maße (H x L) 45 x 60 cm

Art.-Nr. W-41473 € 36,40

Maße (H x L) 90 x 120 cm

Art.-Nr. W-41475 € 94,50

Maße (H x L) 60 x 90 cm

Art.-Nr. W-41474 € 53,90

Maße (H x L) 90 x 180 cm

Art.-Nr. W-40275 € 128,90

ab 3 Stück Art.-Nr. W-40275

*nur je*

**€ 109,90**

## Federzug-Wandklappschiebetafeln mit verdecktem Schiebemechanismus



**Stahlemaille grün** mit Kreide beschreibbar und magnethaftend  
Mittelfläche 200 x 100 cm, Flügel 100 x 100 cm

Art.-Nr. W-4295

€ 1194,00

**Stahlemaille weiß** magnethaftend und mit trocken abwischbaren  
Stiften beschreibbar, Mittelfläche 200 x 100 cm, Flügel 100 x 100 cm

Art.-Nr. W-4296

€ 1194,00

### Achtung:

Diese Modelle sind nur für Beton- u. Backsteinwände geeignet. Bei unsicheren Wänden empfehlen wir die freistehende Ausführung.



Formschöne Details: die Schmutzauffangrinne am Flügel u. die große Kreideablage an der Mittelfläche der Tafel.

Hersteller: X10540 (S. 238)

## Federzug-Wandklappschiebetafel mit verdecktem Schiebemechanismus und Bodenabstützung



Diese Tafeln sind baugleich wie oben beschrieben. Sie besitzen aber zusätzlich noch eine Bodenabstützung zur besseren Befestigung. Die Bodenabstützung nimmt die vertikale Last auf und entlastet die Wandverankerung. Es ist eine zusätzliche Sicherheit.

Hersteller: X10540 (S. 238)

### Stahlemaille grün mit Bodenabstützung

Mittelfläche 200 x 100 cm, Flügel 100 x 100 cm

Art.-Nr. W-40845

€ 1249,00

### Stahlemaille weiß mit Bodenabstützung

Mittelfläche 200 x 100 cm, Flügel 100 x 100 cm

Art.-Nr. W-40846

€ 1249,00

Achtung: Diese Modelle sind nur für Beton- u. Backsteinwände geeignet. Bei unsicheren Wänden empfehlen wir die freistehende Ausführung.



Praktisches Zubehör für Tafeln finden Sie ab Seite 181.

Lieferung und Montage sind im Preis enthalten. Lineaturen finden Sie auf der Seite 158.

## Fahr- und drehbare Tafeln in verschiedenem Design



Mit dieser Tafel fahren Sie schnell an den richtigen Platz. Diese Tafeln sind äußerst flexibel, da doppelseitig verwend- und um 360° drehbar. Das stabile einbrennlackierte Fahrgestell mit 4 Rollen, davon 2 feststellbar, sorgt für problemlosen Transport der Tafel von Raum zu Raum. Das Fahrgestell ist stufenlos um ca. 40 cm in der Höhe verstellbar. Es stehen 2 Tafeloberflächen zur Auswahl (Stahlemaille grün und weiß).

Hersteller: X10540 (S. 238)

### Stahlemaille grün

mit Kreide beschreibbar, magnethaftend u. höhenverstellbar

Tafelfläche 120 x 100 cm

**Art.-Nr. W-4300**

**€ 618,00**

Tafelfläche 150 x 100 cm

**Art.-Nr. W-4301**

**€ 689,00**

Tafelfläche 190 x 100 cm

**Art.-Nr. W-4302**

**€ 769,00**

### Stahlemaille weiß

magnethaftend, mit trocken abwischbaren Stiften beschreibbar und höhenverstellbar

Tafelfläche 120 x 100 cm

**Art.-Nr. W-4303**

**€ 618,00**

Tafelfläche 150 x 100 cm

**Art.-Nr. W-4304**

**€ 699,00**

Tafelfläche 190 x 100 cm

**Art.-Nr. W-4305**

**€ 779,00**

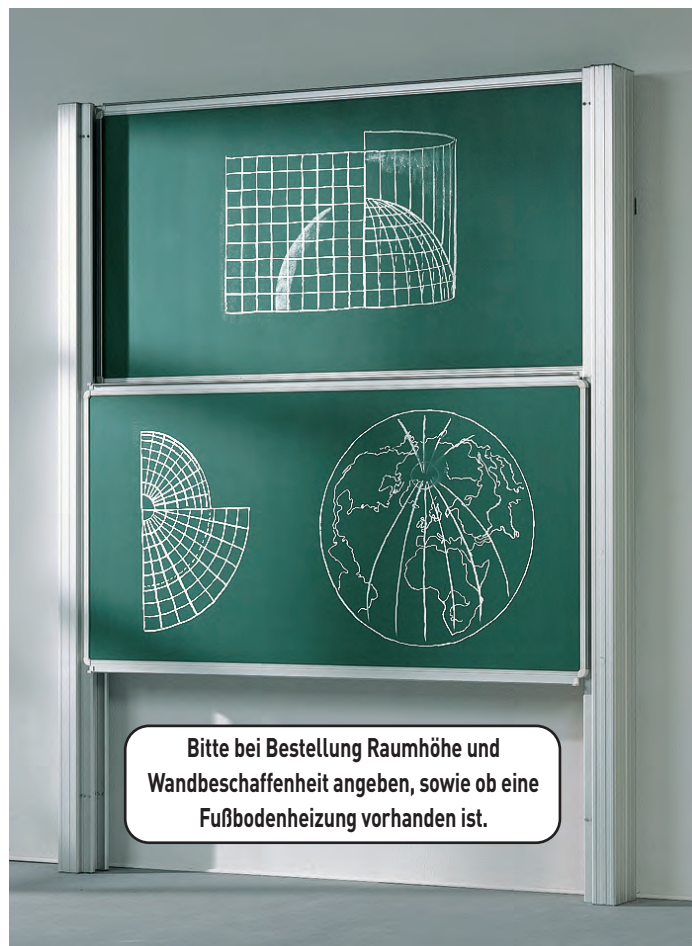

## Zweiflächige Pylonentafeln

Die Pylonen bestehen aus Aluminiumprofilen und werden am Boden und der Wand befestigt. Sie sind standardmäßig Silber eloxiert und haben eine Gesamthöhe von 2,90 m. Die Tafeln laufen in einer wartungs- und geräuscharmen Präzisionsführung.

Es stehen 2 Tafeloberflächen zur Auswahl (Stahlemaille grün u. weiß).

Hersteller: X10540 (S. 238)

### Oberfläche: Grün, Stahlemaille,

mit Kreide beschreibbar und magnethaftend

**Größe 1** je Fläche 200 x 100 cm

**Art.-Nr. W-41803**

**€ 1639,00**

**Größe 2** je Fläche 250 x 100 cm

**Art.-Nr. W-41804**

**€ 1755,00**

**Größe 3** je Fläche 300 x 100 cm

**Art.-Nr. W-41805**

**€ 1987,00**

**Oberfläche: Weiß, Stahlemaille,** magnethaftend und mit trocken abwischbaren Stiften beschreibbar

**Größe 1** je Fläche 200 x 100 cm

**Art.-Nr. W-41806**

**€ 1639,00**

**Größe 2** je Fläche 250 x 100 cm

**Art.-Nr. W-41807**

**€ 1755,00**

**Größe 3** je Fläche 300 x 100 cm

**Art.-Nr. W-41808**

**€ 1987,00**

**Lieferung und Montage sind im Preis enthalten. Lineaturen finden Sie auf der Seite 158.**

Grundpreis m, l, kg, m<sup>2</sup> inkl. MwSt.

Preise in € Brutto (inklusive MwSt.) - Lieferung ab 69,00 € Brutto (inkl. MwSt.) frei Haus, darunter 4,60 € Brutto (inkl. MwSt.) für Versand!



Bitte bei Bestellung Raumhöhe und Wandbeschaffenheit angeben, sowie ob eine Fußbodenheizung vorhanden ist.

ab € 1213,00

Preise bei den  
Pylonentafeln  
inklusive  
Lieferung und Montage

## Pylonen Klapp-Schiebetafeln

Hersteller: X10540 (S. 238)

Die Pylonen bestehen aus Aluminiumprofilen und werden am Boden und der Wand befestigt. Sie sind standardmäßig Silber eloxiert und haben eine Gesamthöhe von 2,60 m. Die Tafeln laufen in einer wartungs- und geräuscharmen Präzisionsführung.

Es stehen 2 Tafeloberflächen zur Auswahl (Stahlemaille grün – mit Kreide beschreibbar u. magnethaftend sowie Stahlemaille weiß – magnethaftend u. mit trocken abwischbaren Stiften beschreibbar). Zum Lieferumfang gehören Alu-Kreideablage, Schwammkasten u. Sicherheitskantenschutz.

### Stahlemaille grün

#### Modell PY-KL 201 EG

Mittelfläche 200 x 100 cm, Flügel 100 x 100 cm

Art.-Nr. W-4306 € 1244,00

### Stahlemaille weiß

#### Modell PY-KL 201 EW

Mittelfläche 200 x 100 cm, Flügel 100 x 100 cm

Art.-Nr. W-4297 € 1264,00

#### Modell PY-KL 212 EG

Mittelfläche 200 x 120 cm, Flügel 100 x 120 cm

Art.-Nr. W-4715 € 1396,00

#### Modell PY-KL 212 EW

Mittelfläche 200 x 120 cm, Flügel 100 x 120 cm

Art.-Nr. W-4716 € 1417,00

## Pylonen Klapp-Schiebetafel „Öko-Surf“

Tafel wie oben beschrieben jedoch mit preisgünstiger **Öko-Surf-Tafeloberfläche**.

Dieses ist eine spezielle Tafelbeschichtung in grün, die sich leicht und umweltfreundlich herstellen lässt. Die umweltfreundlichen Öko-Surf-Tafeloberflächen sind leicht beschreibbar und leicht zu säubern. Hersteller: X10540 (S. 238)

Preiswert

### Tafeloberfläche grün

mit Kreide beschreibbar und **magnethaftend**  
Mittelfläche: 200 x 100 cm, Flügel 100 x 100 cm

Art.-Nr. W-42200

€ 1213,00

# Fahrbare höhenverstellbare Klappschiebetafeln

4



Bitte geben Sie immer die Stahlfarbe an (Katalog-S. 243).

In Räumen, wo die Wandstärke zur Montage nicht ausreicht, die Wände in Leichtbauweise (Gipskarton oder Spanplatten) gefertigt sind, Flexibilität gefragt ist, da kommen die fahrbaren, höhenverstellbaren Tafeln zum Einsatz. Der **Schiebemechanismus** besteht aus **Präzisionsrollenkett**en, durchgehender Vollstahlwelle, welche seitlich kugellagert ist. Es stehen 2 Tafeloberflächen zur Auswahl (Stahlemaille grün u. weiß). Der Schiebemechanismus von Tafeloberkante 165 cm lässt sich individuell bis auf 210 cm einstellen.

Zum Lieferumfang gehören Alu-Kreideablage, Schwammkasten, Sicherheitskantenschutz.

Hersteller: X10540 (S. 238)

## Stahlemaille grün

mit Kreide beschreibbar und magnethaftend  
Mittelfläche 150 x 100 cm, Flügel 75 x 100 cm

Art.-Nr. W-41809

€ 1448,00

## Stahlemaille grün

mit Kreide beschreibbar und magnethaftend  
Mittelfläche 200 x 100 cm, Flügel 100 x 100 cm

Art.-Nr. W-4723

€ 1599,00

## Stahlemaille weiß

magnethaftend und mit trocken abwischbaren  
Stiften beschreibbar  
Mittelfläche 200 x 100 cm, Flügel 100 x 100 cm

Art.-Nr. W-4724

€ 1599,00



Bitte geben Sie immer die Stahlfarbe an (Katalog-S. 243).

Dem Einsatz von freistehenden, höhenverstellbaren, fahrbaren Tafeln sind kaum Grenzen gesetzt. Mit wenig Aufwand an die richtige Stelle. Der **Schiebemechanismus mit Federzug** vereint alle Vorzüge der modernen Tafeltechnik. Der Mechanismus ist wartungsfrei, leichtgängig u. geräuscharm. Der Schiebemechanismus von Tafeloberkante 165 cm lässt sich individuell bis auf 210 cm einstellen.

Es stehen 2 Tafelflächen zur Auswahl (Stahlemaille grün u. weiß). Zum Lieferumfang gehören Alu-Kreideablage, Schwammkasten, Sicherheitskantenschutz.

Hersteller: X10540 (S. 238)

## Stahlemaille grün

mit Kreide beschreibbar und magnethaftend  
Mittelfläche 200 x 100 cm, Flügel 100 x 100 cm

Art.-Nr. W-4298

€ 1448,00

## Stahlemaille weiß

magnethaftend und mit trocken abwischbaren  
Stiften beschreibbar  
Mittelfläche 200 x 100 cm, Flügel 100 x 100 cm

Art.-Nr. W-4299

€ 1448,00

Grundpreis m, l, kg, m<sup>2</sup> inkl. MwSt.

Preise in € Brutto (inklusive MwSt.) - Lieferung ab 69,00 € Brutto (inkl. MwSt.) frei Haus, darunter 4,60 € Brutto (inkl. MwSt.) für Versand!

Wiemann Lehrmittel®

## Stecktafeln mit Tuchoberfläche

Hersteller: X10101 (S. 238)

Die Tafeln sind mit farbigem Flanellstoff beschichtet. Zum Fixieren von Gegenständen wird Klettband oder Push-Pins verwendet.



Stecktafel mit Tuchoberfläche mit „comfortpin“ Kern für einfaches Pinnen!

### Stecktafel Oberfläche Tuch ohne Ablage Maße (L x H)

- 120 x 90 cm
- 100 x 70 cm
- 100 x 100 cm
- 120 x 100 cm
- 130 x 100 cm
- 150 x 100 cm
- 200 x 100 cm
- 300 x 100 cm
- 120 x 120 cm
- 150 x 120 cm
- 180 x 120 cm
- 200 x 120 cm
- 250 x 120 cm
- 300 x 120 cm

### Art.-Nr.

€

W-43023	219,00
W-43022	<b>187,00</b>
W-43024	194,00
W-43025	229,00
W-43026	245,00
W-43027	285,00
W-43028	392,00
W-43029	688,00
W-43030	284,00
W-43031	330,00
W-43032	392,00
W-43033	437,00
W-43034	569,00
W-43035	781,00

### Stecktafel Oberfläche Tuch mit durchgehender Ablage Maße (L x H)

- 120 x 90 cm
- 100 x 70 cm
- 100 x 100 cm
- 120 x 100 cm
- 130 x 100 cm
- 150 x 100 cm
- 200 x 100 cm
- 300 x 100 cm
- 120 x 120 cm
- 150 x 120 cm
- 180 x 120 cm
- 200 x 120 cm
- 250 x 120 cm
- 300 x 120 cm

### Art.-Nr.

€

W-43037	237,00
W-43036	197,00
W-43038	208,00
W-43039	248,00
W-43040	266,00
W-43041	301,00
W-43042	417,00
W-43043	689,00
W-43044	295,00
W-43045	348,00
W-43046	403,00
W-43047	462,00
W-43048	698,00
W-43049	821,00

### Farbskala der Tuchoberflächen

Bitte geben Sie die gewünschte Farbe bei Ihrer Bestellung mit an:



01 weinrot    02 rot    05 grau    06 blau    07 grün

### Push-Pins

farbig sortiert  
Dose mit 100 Stück für Textil- und Korktafel

**Art.-Nr. W-4244**    **€ 4,40**

Warnhinweis: 3 (S. 240)    Hersteller: X10314 (S. 238)

Wiemann Lehrmittel®

## Selbstklebende Klettenpunkte

Hersteller: X10101 (S. 238)

Haftet ausgezeichnet hinter jedem Material (Zeichnungen, Poster, Grafiken, Bilder usw.). Zur Befestigung an Textiltafeln.



100 Punkte, Ø 10 mm

**Art.-Nr. W-41582**

**€ 5,95**

# Wandtafeln

Wiemann Lehrmittel®

## Whiteboards

Oberfläche aus weißer Stahlemaille mit Markern beschreib- und trocken abwischbar sowie magnethaftend. Die Umrahmung mit Alu-Profilen und Sicherheitsecken ist Standard. Bei Modellen mit Ablage, geht die Alu-Ablage über die gesamte Tafelfläche. Hersteller: X10101 (S. 238)



### Stahlemaille-Whiteboards (kratzfest)

**Whiteboard ohne Ablage**  
Maße (L x H)

90 x 60 cm  
120 x 90 cm  
100 x 70 cm  
100 x 100 cm  
120 x 100 cm  
130 x 100 cm  
150 x 100 cm  
200 x 100 cm  
300 x 100 cm  
120 x 120 cm  
150 x 120 cm  
180 x 120 cm  
200 x 120 cm  
250 x 120 cm  
300 x 120 cm

Art.-Nr.	€
W-40662	123,00
W-40663	189,00
W-4672	157,00
W-40664	191,00
W-4674	191,00
W-40665	214,00
W-4676	236,00
W-4677	304,00
W-4678	497,00
W-40666	267,00
W-4680	304,00
W-4681	355,00
W-4682	497,00
W-4683	520,00
W-4684	689,00

**Whiteboard mit durchgehender Ablage** Maße (L x H)

90 x 60 cm  
120 x 90 cm  
100 x 70 cm  
100 x 100 cm  
120 x 100 cm  
130 x 100 cm  
150 x 100 cm  
200 x 100 cm  
300 x 100 cm  
120 x 120 cm  
150 x 120 cm  
180 x 120 cm  
200 x 120 cm  
250 x 120 cm  
300 x 120 cm

Art.-Nr.	€
W-4548	146,00
W-4263	202,00
W-4264	168,00
W-4265	202,00
W-4266	202,00
W-4267	225,00
W-4268	248,00
W-4269	320,00
W-4270	508,00
W-4271	270,00
W-4272	316,00
W-4273	367,00
W-4274	508,00
W-4275	531,00
W-4276	698,00

### Stahl-Whiteboards

**ohne Ablage** Maße (L x H)

120 x 90 cm  
100 x 70 cm  
100 x 100 cm  
120 x 100 cm  
130 x 100 cm  
150 x 100 cm  
200 x 100 cm  
300 x 100 cm  
120 x 120 cm  
150 x 120 cm  
180 x 120 cm  
200 x 120 cm  
250 x 120 cm  
300 x 120 cm

Art.-Nr.	€
W-42187	182,00
W-42186	149,00
W-42188	182,00
W-42189	182,00
W-42190	203,00
W-42191	225,00
W-42192	289,00
W-42193	472,00
W-42194	264,00
W-42195	289,00
W-42196	338,00
W-42197	472,00
W-42198	495,00
W-42199	656,00

**mit durchgehender Ablage**  
Maße (L x H)

120 x 90 cm  
100 x 70 cm  
100 x 100 cm  
120 x 100 cm  
130 x 100 cm  
150 x 100 cm  
200 x 100 cm  
300 x 100 cm  
120 x 120 cm  
150 x 120 cm  
180 x 120 cm  
200 x 120 cm  
250 x 120 cm  
300 x 120 cm

Art.-Nr.	€
W-42177	193,00
W-42176	160,00
W-42178	193,00
W-42179	193,00
W-42180	215,00
W-42181	235,00
W-42182	304,00
W-42183	483,00
W-42184	258,00
W-42185	298,00
W-42263	462,00
W-42264	483,00
W-42265	504,00
W-42266	667,00

Grundpreis m, l, kg, m<sup>2</sup> inkl. MwSt.

Preise in € Brutto (inklusive MwSt.) - Lieferung ab 69,00 € Brutto (inkl. MwSt.) frei Haus, darunter 4,60 € Brutto (inkl. MwSt.) für Versand!

Wiemann Lehrmittel®

## Langwand-Tafel

Oberfläche aus grüner Stahlmaille mit Kreide beschreibbar und magnethaftend. Die Umrandung mit Alu-Profilen und Sicherheitsecken ist Standard. Bei Modellen mit Ablage geht die Alu-Ablage über die gesamte Tafelfläche.

Hersteller: X10101 (S. 238)

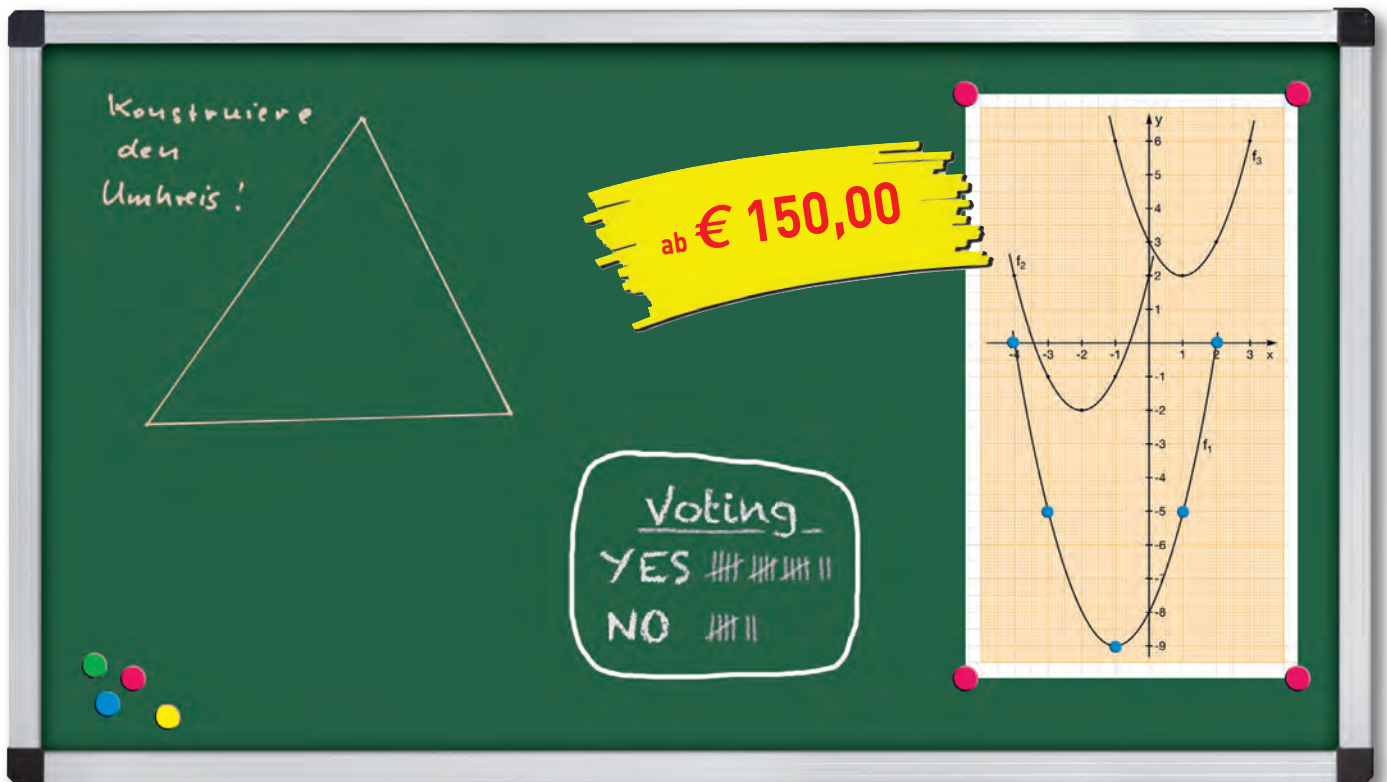

### Stahlmaille-Langwand-Tafel grün (kratzfest)

Grün, Stahlmaille, ohne Ablage Maße (L x H)

120 x 90 cm
100 x 70 cm
100 x 100 cm
120 x 100 cm
130 x 100 cm
150 x 100 cm
200 x 100 cm
300 x 100 cm
120 x 120 cm
150 x 120 cm
180 x 120 cm
200 x 120 cm
250 x 120 cm
300 x 120 cm

Art.-Nr.	€
W-4685	191,00
W-4686	157,00
W-4687	191,00
W-4688	191,00
W-4689	214,00
W-4690	235,00
W-4691	304,00
W-4692	497,00
W-4693	259,00
W-4694	304,00
W-4695	355,00
W-4696	497,00
W-4697	520,00
W-4698	689,00

Grün, Stahlmaille, mit durchgehender Ablage Maße (L x H)

120 x 90 cm
100 x 70 cm
100 x 100 cm
120 x 100 cm
130 x 100 cm
150 x 100 cm
200 x 100 cm
300 x 100 cm
120 x 120 cm
150 x 120 cm
180 x 120 cm
200 x 120 cm
250 x 120 cm
300 x 120 cm

Art.-Nr.	€
W-4277	201,00
W-4278	168,00
W-4279	202,00
W-4280	202,00
W-4281	225,00
W-4282	248,00
W-4283	316,00
W-4284	508,00
W-4285	270,00
W-4286	316,00
W-4287	366,00
W-4288	508,00
W-4289	531,00
W-4290	698,00

### Stahl-Langwand-Tafel grün

ohne Ablage Maße (L x H)

120 x 90 cm
100 x 70 cm
100 x 100 cm
120 x 100 cm
130 x 100 cm
150 x 100 cm
200 x 100 cm
300 x 100 cm
120 x 120 cm
150 x 120 cm
180 x 120 cm
200 x 120 cm
250 x 120 cm
300 x 120 cm

Art.-Nr.	€
W-42163	182,00
W-42162	150,00
W-42164	182,00
W-42165	182,00
W-42166	203,00
W-42167	225,00
W-42168	289,00
W-42169	473,00
W-42170	247,00
W-42171	289,00
W-42172	338,00
W-42173	472,00
W-42174	459,00
W-42175	675,00

mit durchgehender Ablage Maße (L x H)

120 x 90 cm
100 x 70 cm
100 x 100 cm
120 x 100 cm
130 x 100 cm
150 x 100 cm
200 x 100 cm
300 x 100 cm
120 x 120 cm
150 x 120 cm
180 x 120 cm
200 x 120 cm
250 x 120 cm
300 x 120 cm

Art.-Nr.	€
W-42149	193,00
W-42148	160,00
W-42150	193,00
W-42151	193,00
W-42152	215,00
W-42153	235,00
W-42154	299,00
W-42155	483,00
W-42156	279,00
W-42157	299,00
W-42158	349,00
W-42159	454,00
W-42160	505,00
W-42161	628,00

# Wandtafeln

Wiemann Lehrmittel

## Pinnwände aus Naturkork

Die stabile Trägerplatte ist mit **5 mm starken Naturkork belegt**, die Umrahmung mit Alu-Profilen und Sicherheitsecken ist Standard. Zur Befestigung der Aushänge dienen „Push-Pins“. Beim Herausziehen schließen sich die Löcher wieder. Die Tafel sieht auch nach längerem Gebrauch gut aus. Bei den Modellen mit Ablage geht die Alu-Ablage über die gesamte Tafelfläche. Hersteller: X10101 (S. 238)



### Korktafeln ohne Ablage

Maße (L x H)

120 x 90 cm  
150 x 90 cm  
100 x 70 cm  
100 x 100 cm  
120 x 100 cm  
130 x 100 cm  
150 x 100 cm  
200 x 100 cm  
300 x 100 cm  
120 x 120 cm  
150 x 120 cm  
180 x 120 cm  
200 x 120 cm  
250 x 120 cm  
300 x 120 cm

Art.-Nr.

€

W-4248 147,00  
W-4249 169,00  
W-4250 **119,00**  
W-4251 147,00  
W-4252 153,00  
W-4253 158,00  
W-4254 180,00  
W-4255 241,00  
W-4256 406,00  
W-4257 169,00  
W-4258 202,00  
W-4259 235,00  
W-4260 257,00  
W-4261 339,00  
W-4262 449,00

### Korktafeln mit durchgehender

Ablage Maße (L x H)

120 x 90 cm  
150 x 90 cm  
100 x 70 cm  
100 x 100 cm  
120 x 100 cm  
130 x 100 cm  
150 x 100 cm  
200 x 100 cm  
300 x 100 cm  
120 x 120 cm  
150 x 120 cm  
180 x 120 cm  
200 x 120 cm  
250 x 120 cm  
300 x 120 cm

Art.-Nr.

€

W-4654 169,00  
W-4655 191,00  
W-40655 142,00  
W-4657 169,00  
W-40656 175,00  
W-4659 180,00  
W-4660 202,00  
W-4661 263,00  
W-4662 428,00  
W-40657 191,00  
W-40658 224,00  
W-4665 257,00  
W-40659 279,00  
W-40660 362,00  
W-40661 472,00

## Zubehör-Korktafel



Ein Satz enthält 100 Stück Nadeln, farbig sortiert. Mit dem großen Kopf und der kurzen Nadel sind die „Push-Pins“ ideal zum Gebrauch auf unseren Korktafeln.

Hersteller: X10314 (S. 238)

Art.-Nr. W-4244

Warnhinweis: 3 (S. 240) € 4,40

## Wiemann Lehrmittel® Clip 1 (5 Stück im Satz)



Zum Aufhängen von Bildern, Zeichnungen etc. Clip 1 wird einfach auf die Tafel aufgesteckt

Art.-Nr. W-4669

€ 8,90

Hersteller: X10101 (S. 238)

Montage je Tafel W-MON

€ 119,00

Grundpreis m, l, kg, m<sup>2</sup> inkl. MwSt.

Preise in € Brutto (inklusive MwSt.) - Lieferung ab 69,00 € Brutto (inkl. MwSt.) frei Haus, darunter 4,60 € Brutto (inkl. MwSt.) für Versand!

# Zubehör für Pinnwände und Wandtafeln



## Wiemann Lehrmittel Kraftmagnete – Ø 38 mm

10 Kraftmagnete in 5 Farben mit einer Haftkraft von 25 N. Geeignet für große Plakate, Planen, Zeichnungen, Bilder etc.  
Maße: 38 mm Ø, 13 mm hoch

Hersteller: X10101 (S. 238)

Art.-Nr. W-41722 mit Box Warnhinweis: 1, 2, 19 (S. 240) € 11,80

Art.-Nr. W-45711 ohne Box **Neu!** Warnhinweis: 1, 2, 19 (S. 240) € 7,95



40 Greifmagnete Ø 20 mm in Aufbewahrungsbox mit Klarsichtdeckel, 4 Farben

Box A Art.-Nr. W-4634 € 15,90

Warnhinweis: 1, 2, 19 (Seite 240) Hersteller: X10101 (S. 238)

40 Greifmagnete Ø 30 mm in Aufbewahrungsbox mit Klarsichtdeckel, 4 Farben

Box B Art.-Nr. W-4635 € 18,40

Warnhinweis: 1, 2, 19 (Seite 240) Hersteller: X10101 (S. 238)

## Wiemann Lehrmittel Selbstklebende Klettenpunkte



Haftet ausgezeichnet hinter jedem Material (Zeichnungen, Poster, Grafiken, Bilder usw.). Zur Befestigung an Textiltafeln.  
100 Punkte, Ø 10 mm

Hersteller: X10101 (S. 238)

Art.-Nr. W-41582 € 5,95

## Zubehör – Whiteboard

1 Satz (4 Stück) Spezialmarker

Art.-Nr. W-4528 Hersteller: X10300 (S. 238) € 7,90

Warnhinweis: 6 (S. 240)

1 Satz Haftmagnete (10 Stück) 2 Größen

Art.-Nr. W-4247 Hersteller: X10101 (S. 238) € 6,40

Warnhinweis: 1, 2, 19 (S. 240)

Wischer

Art.-Nr. W-4243 Hersteller: X10101 (S. 238) € 5,60



1 Satz Zubehör mit Spezialmarker (4 Stück) in verschiedenen Farben, 1 Wischer, 1 Satz Haftmagnete (10 Stück) 2 Größen

Art.-Nr. W-4219 € 18,45

Hersteller: X10101 (S. 238)

Warnhinweis: 1, 2, 6, 19 (S. 240)

## Wiemann Lehrmittel Magnet-Pads

45 selbstklebende Magnetrechtecke in praktischer Spenderbox. 30 x 20 mm

Hersteller: X10101 (S. 238)



Warnhinweis: 1, 2 (S. 240)

Art.-Nr. W-42103 (1 m² = € 181,48) € 4,90

## Wiemann Lehrmittel Selbstklebendes Magnetband vom Abroller



Preis inkl. Abroller

Hersteller: X10101 (S. 238)

19 mm x 5 m

Praktisch, preiswert und immer griffbereit.

Warnhinweis: 1, 2 (S. 240)

Art.-Nr. W-42105 (1 m = € 1,30) € 6,50

ab 5 Stück (1 m = € 1,10) je € 5,50

## Wiemann Lehrmittel Selbstklebendes Klettband



2 cm breit

Hersteller: X10101 (S. 238)

(1 m = € 3,95)

Art.-Nr. W-42104 pro m € 3,95



## Push-Pins

farbig sortiert  
Dose mit 100 Stück für Textil- und Korktafel

Hersteller: X10314 (S. 238)

Art.-Nr. W-4244 € 4,40

Warnhinweis: 3 (S. 240)



Preiswert

## Markierungsnadeln

(Stecknadeln) farbig sortiert, 16 mm lang mit Kopfdurchmesser 6 mm, Dose mit 100 Stück für Textil- und Korktafel

Hersteller: X10314 (S. 238)

Art.-Nr. W-40496 € 3,95

Warnhinweis: 3 (S. 240)



Wiemann Lehrmittel®

## Whiteboards mit Alurahmen

Weißwandtafel mit Markern beschreibbar u. trocken abwischbar sowie magnethaftend. Umrahmung mit Alu-Profilen u. Sicherheitsecken inkl. Montagematerial. Hersteller: X10101 (S. 238)

### Whiteboard aus Stahlblech mit Ablage

Maße (H x L)	Art.-Nr.	€
45 x 60 cm	W-41476	<b>47,90</b>
60 x 90 cm	W-41477	<b>77,90</b>
90 x 120 cm	W-41478	<b>118,95</b>
100 x 150 cm	W-41479	<b>153,00</b>
90 x 180 cm	W-41480	<b>179,00</b>
100 x 200 cm	W-40289	<b>199,90</b>
120 x 180 cm	W-41481	<b>199,90</b>

### Whiteboard aus Stahlemaille mit Ablage (kratzfest)

Maße (H x L)	Art.-Nr.	€
45 x 60 cm	W-41482	<b>68,00</b>
60 x 90 cm	W-41483	<b>96,00</b>
90 x 120 cm	W-41484	<b>142,00</b>
100 x 150 cm	W-41485	<b>246,00</b>
90 x 180 cm	W-41486	<b>255,00</b>
120 x 180 cm	W-41487	<b>320,00</b>
120 x 240 cm	W-40282	<b>390,00</b>
120 x 300 cm	W-40283	<b>532,00</b>

Wiemann Lehrmittel®

## Flexibles selbstklebendes Magnetband



macht zwei- und dreidimensionale Elemente durch Bekleben der Rückseite magnetisch, für Papier, Karton und schwere Teile, mit der Papierschere zerschneidbar

**1,7 mm stark**

Warnhinweis: 1, 2 (S. 240)

Hersteller: X10101 (S. 238)

10 mm breit	Art.-Nr. W-45712	5 m	<b>€ 8,50</b>	<small>(1 m = € 1,70)</small>
10 mm breit	Art.-Nr. W-43534	10 m	<b>€ 15,90</b>	<small>(1 m = € 1,59)</small>
20 mm breit	Art.-Nr. W-45713	5 m	<b>€ 12,40</b>	<small>(1 m = € 2,48)</small>
20 mm breit	Art.-Nr. W-43535	10 m	<b>€ 22,95</b>	<small>(1 m = € 2,30)</small>
30 mm breit	Art.-Nr. W-45714	5 m	<b>€ 18,95</b>	<small>(1 m = € 3,79)</small>
30 mm breit	Art.-Nr. W-43536	10 m	<b>€ 29,50</b>	<small>(1 m = € 2,95)</small>

## Zubehör – Whiteboard



1 Satz (4 Stück) Spezialmarker

Art.-Nr. W-4528 Hersteller: X10300 (S. 238) **€ 7,90**

Warnhinweis: 6 (S. 240)

1 Satz Haftmagnete (10 Stück) 2 Größen

Art.-Nr. W-4247 Hersteller: X10101 (S. 238) **€ 6,40**

Warnhinweis: 1, 2, 19 (S. 240)

Wischer

Art.-Nr. W-4243 Hersteller: X10101 (S. 238) **€ 5,60**

1 Satz Zubehör mit Spezialmarker (4 Stück) in verschiedenen Farben, 1 Wischer, 1 Satz Haftmagnete (10 Stück) 2 Größen

Art.-Nr. W-4219 Hersteller: X10101 (S. 238) **€ 18,45**

Warnhinweis: 1, 2, 6, 19 (S. 240)

## Wiemann Lehrmittel® Textiltafel mit Alurahmen



Stecktafel in 2 Textilfarben lieferbar (blau u. grau). Geeignet für den Dauereinsatz mit Pinn-Nadeln. Umrahmung mit Alu-Profilen u. Sicherheitskante inkl. Montagematerial

Hersteller: X10101 (S. 238)

### Preisknaller

Stecktafel in blau	Art.-Nr.	€
Maße (H x L)		
45 x 60 cm	W-40291	22,00
60 x 90 cm	W-41488	35,90
90 x 120 cm	W-41489	68,95
120 x 180 cm	W-40294	139,00

Stecktafel in grau	Art.-Nr.	€
Maße (H x L)		
45 x 60 cm	W-40295	22,00
60 x 90 cm	W-41490	35,90
90 x 120 cm	W-41491	68,95
120 x 180 cm	W-40298	139,00

Wiemann Lehrmittel®

## Pinnwände aus Naturkork mit Alurahmen

Hersteller: X10101 (S. 238)



Stabiler Alurahmen mit abgerundeten Kunststoffecken. Oberfläche aus Naturkork. Geeignet für Dauereinsatz, inkl. Montagematerial.

### Korktafeln ohne Ablage

Maße (H x L) 45 x 60 cm	<b>Art.-Nr. W-41473</b>	€ 36,40
Maße (H x L) 60 x 90 cm	<b>Art.-Nr. W-41474</b>	€ 53,90
Maße (H x L) 90 x 120 cm	<b>Art.-Nr. W-41475</b>	€ 94,50
Maße (H x L) 90 x 180 cm	<b>Art.-Nr. W-40275</b>	€ 128,90
<b>ab 3 Stück</b>		€ 109,90

Wiemann Lehrmittel®

## Magnetbox

Hersteller: X10101 (S. 238)



**Box A** 40 Greifmagnete Ø 20 mm in Aufbewahrungsbox mit Klarsichtdeckel, 4 Farben.

**Art.-Nr. W-4634** Warnhinweis: 1, 2, 19 (Seite 240) **€ 15,90**

**Box B** 40 Greifmagnete Ø 30 mm in Aufbewahrungsbox mit Klarsichtdeckel, 4 Farben.

**Art.-Nr. W-4635** Warnhinweis: 1, 2, 19 (Seite 240) **€ 18,40**

### Preisknaller

# Stundenplantafeln

Wiemann Lehrmittel®

## Magnetische Stundenpläne für 12 Stunden – weiß

Unsere Klassenplantafeln sowie unsere Personal- und Raumplantafeln sind speziell auf die Bedürfnisse der Schule zugeschnitten. Sie sparen viel Zeit und Mühe bei der Planung der Unterrichtsstunden sowie bei der Planung des Personals und der Fachraumbelegung. Die Tafeln bestehen aus Stahlemaile mit schwarz eingebrauntem Stundenplanraster.

Hersteller: X10101 (S. 238)

**Unsere Empfehlung**  
Stundenpläne mit 12 Stunden.  
Bestens geeignet für  
**Ganztagschulen.**

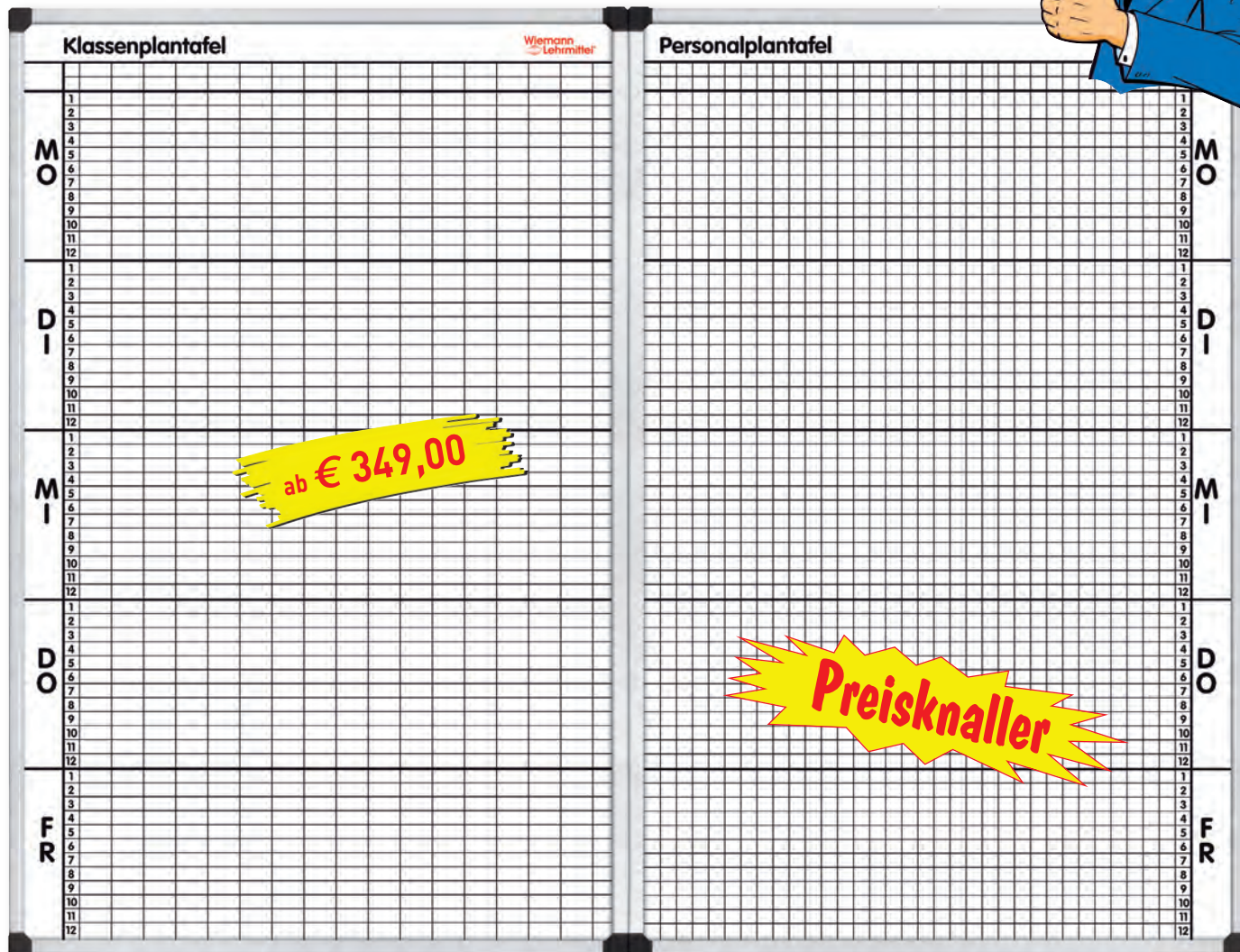

### Klassenplantafeln

für jeweils 12 Tagesstunden – Felder 40 x 16 mm

- Modell WL 10–12W für 10 Klassen – Breite: 57 cm, Höhe: 120 cm  
Art.-Nr. W-40895 € 349,00
- Modell WL 15–12W für 15 Klassen – Breite: 77 cm, Höhe: 120 cm  
Art.-Nr. W-40896 € 421,00
- Modell WL 20–12W für 20 Klassen – Breite: 97 cm, Höhe: 120 cm  
Art.-Nr. W-40897 € 517,00
- Modell WL 25–12W für 25 Klassen – Breite: 117 cm, Höhe: 120 cm  
Art.-Nr. W-40898 € 616,00
- Modell WL 30–12W für 30 Klassen – Breite: 137 cm, Höhe: 120 cm  
Art.-Nr. W-40899 € 740,00
- Modell WL 35–12W für 35 Klassen – Breite: 157 cm, Höhe: 120 cm  
Art.-Nr. W-40900 € 889,00

**Kippmagnete** für Klassenplan, 1 Satz  
für 1 Lehrperson (30 Unterrichtsstunden), 30 mm x 10 mm

Art.-Nr. W-4517/... € 15,70

### Personal- und Raumplantafeln

für jeweils 12 Tagesstunden – Felder 20 x 16 mm

- Modell WL-Z 23–12W mit 23 Spalten – Breite: 57 cm, Höhe: 120 cm  
Art.-Nr. W-40901 € 438,00
- Modell WL-Z 33–12W mit 33 Spalten – Breite: 77 cm, Höhe: 120 cm  
Art.-Nr. W-40902 € 592,00
- Modell WL-Z 43–12W mit 43 Spalten – Breite: 97 cm, Höhe: 120 cm  
Art.-Nr. W-40903 € 755,00
- Modell WL-Z 53–12W mit 53 Spalten – Breite: 117 cm, Höhe: 120 cm  
Art.-Nr. W-40904 € 913,00
- Modell WL-Z 63–12W mit 63 Spalten – Breite: 137 cm, Höhe: 120 cm  
Art.-Nr. W-40905 € 1078,00
- Modell WL-Z 73–12W mit 73 Spalten – Breite: 157 cm, Höhe: 120 cm  
Art.-Nr. W-40906 € 1239,00

**Kippmagnete** für Personal- und Raumplan, 1 Satz  
für 1 Lehrperson (30 Unterrichtsstunden), 15 mm x 10 mm

Art.-Nr. W-4522/... € 11,90

Grundpreis m, l, kg, m<sup>2</sup> inkl. MwSt.

Preise in € Brutto (inklusive MwSt.) - Lieferung ab 69,00 € Brutto (inkl. MwSt.) frei Haus, darunter 4,60 € Brutto (inkl. MwSt.) für Versand!

Wiemann Lehrmittel®

## Magnetische Stundenpläne in weiß und grün

Pläne auszuarbeiten, zu erstellen und zu kontrollieren ist ohne Hilfsmittel nicht möglich. Unsere Tafeln sind speziell auf die Bedürfnisse der Schule zugeschnitten. Sie sparen viel Zeit und Mühe bei der Planung der Unterrichtsstunden sowie bei der Planung des Personals und der Fachraumbelegung. Die Tafeln bestehen aus Stahlemaile mit schwarz und gelb eingebranntem Stundenplanraster.

Hersteller: X10101 (S. 238)



### Klassenplantafeln weiß

für jeweils 10 Tagesstunden – Felder 40 x 16 mm

Unsere Stahlemailetafeln haben eine Gesamthöhe von 107 cm bei 10 Unterrichtsstunden. Die Unterteilung beginnt von links mit den Wochentagen und der Unterteilung der Spalten von Montag bis Freitag. Anschließend folgen die Klassenspalten von 10–35. Über den Wochentagen befinden sich die 2 Kopfzeilen für Klasse und Lehrername. Die Größe des Klassenplanes richtet sich nach der Anzahl der jeweiligen Klassen.

<b>Modell WL 10–10W</b> für 10 Klassen – Breite: 57 cm, Höhe: 107 cm	Art.-Nr. W-40859	nur	€ 309,00
<b>Modell WL 15–10W</b> für 15 Klassen – Breite: 77 cm, Höhe: 107 cm	Art.-Nr. W-40860	nur	€ 309,00
<b>Modell WL 20–10W</b> für 20 Klassen – Breite: 97 cm, Höhe: 107 cm	Art.-Nr. W-40861	nur	€ 365,00
<b>Modell WL 25–10W</b> für 25 Klassen – Breite: 117 cm, Höhe: 107 cm	Art.-Nr. W-40862	nur	€ 419,00
<b>Modell WL 30–10W</b> für 30 Klassen – Breite: 137 cm, Höhe: 107 cm	Art.-Nr. W-40863	nur	€ 570,00
<b>Modell WL 35–10W</b> für 35 Klassen – Breite: 157 cm, Höhe: 107 cm	Art.-Nr. W-40864	nur	€ 681,00

### Klassenplantafeln grün

für jeweils 10 Tagesstunden – Felder 40 x 16 mm

<b>Modell WL 10–10</b> für 10 Klassen – Breite: 57 cm, Höhe: 107 cm	Art.-Nr. W-4506	€ 229,00
<b>Modell WL 15–10</b> für 15 Klassen – Breite: 77 cm, Höhe: 107 cm	Art.-Nr. W-4507	€ 229,00
<b>Modell WL 20–10</b> für 20 Klassen – Breite: 97 cm, Höhe: 107 cm	Art.-Nr. W-4508	€ 268,00
<b>Modell WL 25–10</b> für 25 Klassen – Breite: 117 cm, Höhe: 107 cm	Art.-Nr. W-4509	€ 354,00
<b>Modell WL 30–10</b> für 30 Klassen – Breite: 137 cm, Höhe: 107 cm	Art.-Nr. W-40879	€ 501,00
<b>Modell WL 35–10</b> für 35 Klassen – Breite: 157 cm, Höhe: 107 cm	Art.-Nr. W-40880	Bei uns nur € 630,00

### Personal- und Raumplantafeln weiß

für jeweils 10 Tagesstunden – Felder 20 x 16 mm

Passend zu den Klassenplantafeln gibt es die Personal- und Raumplantafeln für die Planung der Fachraumbelegung, Einsatz von Personal sowie der Aufsichtsstellen. Auf diesen Tafeln wird übersichtlich die Vertretung bei Urlaub, Krankheit und freie Stunden des Personals dargestellt. Diese Tafeln sind ab 15 Klassen empfehlenswert. Die Tafelgröße richtet sich nach der Anzahl der Lehrpersonen, Aufsichtsstellen, Fachräume, Sporthallen usw.

<b>Modell WL-Z 23–10W</b> mit 23 Spalten – Breite: 57 cm, Höhe: 107 cm	Art.-Nr. W-40865	nur	€ 359,00
<b>Modell WL-Z 33–10W</b> mit 33 Spalten – Breite: 77 cm, Höhe: 107 cm	Art.-Nr. W-40866	nur	€ 359,00
<b>Modell WL-Z 43–10W</b> mit 43 Spalten – Breite: 97 cm, Höhe: 107 cm	Art.-Nr. W-40867	nur	€ 459,00
<b>Modell WL-Z 53–10W</b> mit 53 Spalten – Breite: 117 cm, Höhe: 107 cm	Art.-Nr. W-40868	nur	€ 704,00
<b>Modell WL-Z 63–10W</b> mit 63 Spalten – Breite: 137 cm, Höhe: 107 cm	Art.-Nr. W-40869	nur	€ 829,00
<b>Modell WL-Z 73–10W</b> mit 73 Spalten – Breite: 157 cm, Höhe: 107 cm	Art.-Nr. W-40870	nur	€ 946,00

### Personal- und Raumplantafeln grün

für jeweils 10 Tagesstunden – Felder 20 x 16 mm

<b>Modell WL-Z 23–10</b> mit 23 Spalten – Breite: 57 cm, Höhe: 107 cm	Art.-Nr. W-4510	€ 269,00
<b>Modell WL-Z 33–10</b> mit 33 Spalten – Breite: 77 cm, Höhe: 107 cm	Art.-Nr. W-4511	€ 269,00
<b>Modell WL-Z 43–10</b> mit 43 Spalten – Breite: 97 cm, Höhe: 107 cm	Art.-Nr. W-4512	€ 345,00
<b>Modell WL-Z 53–10</b> mit 53 Spalten – Breite: 117 cm, Höhe: 107 cm	Art.-Nr. W-4523	€ 419,00
<b>Modell WL-Z 63–10</b> mit 63 Spalten – Breite: 137 cm, Höhe: 107 cm	Art.-Nr. W-40881	€ 735,00
<b>Modell WL-Z 73–10</b> mit 73 Spalten – Breite: 157 cm, Höhe: 107 cm	Art.-Nr. W-40882	Bei uns nur € 896,00

	dunkelgrün	
	hellgrün	
	türkis	
	orange	
	rot	
	signalrot	
	rosa	
	hellblau	
	mittelblau	
	dunkelblau	
	lila	
	violett	
	beige melliert	
	grau	
	gelb	
	braun	
	schwarz	
	ganz weiß	

## Wiemann Lehrmittel® Kippmagnete

Als Magnetsymbole für die Klassen- und Raumplanta-  
 tafeln liefern wir praktische Kippmagnete, welche sich  
 leicht von den Tafeln abheben lassen.  
 „Antippen – abheben!“ Hersteller: X10101 (S. 238)

### Kippmagnete Einzel:



Kopfzeilenmagnet zur  
 Kennzeichnung der  
 Klasse, 18 x 30 x 3 mm,  
**ganzfarbig**  
**Art.-Nr. W-4524/...**  
**€ 0,95**



Lehrermagnet,  
 für die Legende,  
 10 x 30 x 3 mm,  
**weiß**  
**Art.-Nr. W-4525/18**  
**€ 0,50**

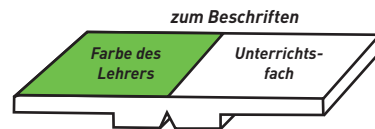

Lehrermagnet,  
 für den Klassenplan,  
 10 x 30 x 3 mm,  
**halb farbig/halb weiß**  
**Art.-Nr. W-4525/...**  
**€ 0,50**

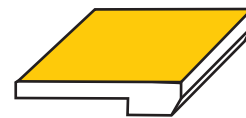

Lehrermagnet,  
 für Personal, Aufsichten,  
 Fachräume etc.,  
 10 x 15 x 3 mm,  
**ganzfarbig**  
**Art.-Nr. W-4581/...**  
**€ 0,45**

### Kippmagnete Klassenplanta- tafeln – 1 Satz

**Für 30 Wochenstunden:**  
 30 Kippmagnete,  
 10 x 30 mm,  
 halb farbig, halb weiß.

**Für die Kopfzeile:**  
 1 Kippmagnet, 18 x 30 mm,  
 weiß, zur Kennzeichnung  
 der Klasse  
 1 Kippmagnet, 10 x 30 mm,  
 weiß, für den Namen des  
 Klassenlehrers

**Für die Legende:**  
 1 Kippmagnet,  
 10 x 30 mm,  
 weiß, für den Lehrernamen  
 1 Kippmagnet,  
 10 x 15 mm,  
 in der Farbe des Lehrers

*Bitte Farb.-Nr. angeben.*  
**34 Kippmagnete für 1 Lehrer**  
**Art.-Nr. W-4517/...**  
**€ 15,70**

Hersteller: X10101 (S. 238)

### Kippmagnete Personal- Raumplanta- tafeln – 1 Satz

**Für 30 Wochenstunden:**  
 Magnetsymbole für 1 Lehrper-  
 son für 30 Wochenstunden,  
 10 x 15 mm Hersteller: X10101 (S. 238)

*Bitte Farb.-Nr. angeben.*  
**30 Kippmagnete für 1 Lehrer**  
**Art.-Nr. W-4522/...**  
**€ 11,90**

### Wiemann Lehrmittel® Sortierkasten Hersteller: X10101 (S. 238)

mit 40 Kleinfächern zur übersichtlichen Aufbewahrung der  
 Magnetsymbole, bis zu 1000 Symbole 10 x 30 mm können  
 untergebracht werden. Aus glasklarem Kunststoff, mit Deckel.

**Art.-Nr. W-4964** **€ 18,90**

Suchen Sie nach **Raumplanta-  
 tafeln**

[www.wiemann-lehrmittel.de](http://www.wiemann-lehrmittel.de)

Wiemann Lehrmittel®

**Lochschablonen** – Geometrieschablone mit 24 Lochungen (von links oben beginnend), zum einheitlichen Zeichnen von geradlinig begrenzten Flächen und perspektivischen Darstellungen, für Schüler und Lehrer.

Hersteller: X10101 (S. 238)

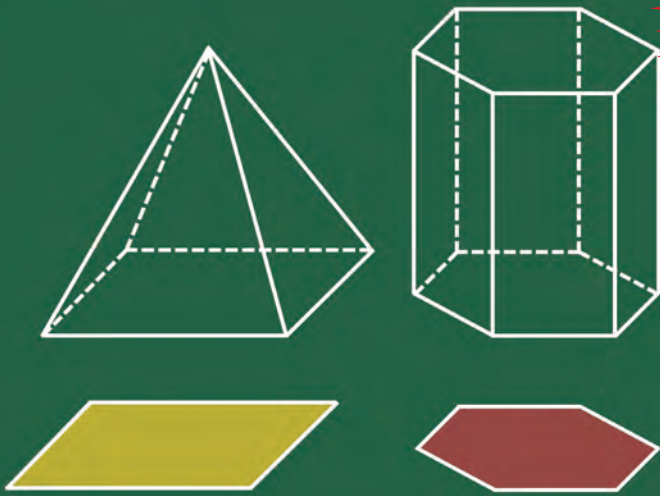

**im Handumdrehen  
geometrische Figuren zeichnen**



## Vorteile beim Arbeiten mit der Lochschablone

- Auf der Wandtafel-Lochschablone ist die Arbeitsanleitung aufgedruckt.
- Im Handumdrehen zeichnen alle Schüler die gleichen geometrischen Figuren in ihr Heft.
- Sie sparen Zeit bei der Korrektur von Geometrie-Klassenarbeiten
- Die Schüler können sich selbst Aufgaben im selbstgewählten Schwierigkeitsgrad geben.

4

**Wiemann Lehrmittel®**  
**Schüler-Lochschablone**  
aus transparentem Kunststoff,  
0,8 mm dick, 13 x 13 cm

Art.-Nr. W-31001 € 2,90

Hersteller: X10101 (S. 238)

**Schüler-Lochschablone  
Klassensatz (25 Stück)**

Hersteller: X10101 (S. 238)

Art.-Nr. W-31002

nur € 65,20

**Sie sparen gegenüber Einzelkauf 10%**

**Wandtafel-Lochschablone**  
60 x 60 cm

Art.-Nr. W-31003 € 36,60

**Wandtafel-Lochschablone**  
60 x 60 cm mit Magneten

Art.-Nr. W-31615 € 46,90

**Wandtafel-Lochschablone**  
60 x 60 cm, ohne Magnete, inkl. Lehrerheft

Art.-Nr. W-31256

nur € 45,50

Hersteller: X10101 (S. 238)

**Wiemann Lehrmittel®**  
**Arbeitsmappe inkl. Schüler-Lochschablone**  
**„Arbeiten mit der Lochschablone“**

Hersteller: X10101 (S. 238)

Die Arbeitsmappe ist eine gute Ergänzung zur Lehrerlochschablone. Sie enthält zu den auf der Lehrer-Lochschablone angegebenen Flächen und Körpern sowie zu ausgewählten Dreiecken und Winkeln:

- 66 Kopiervorlagen für die Schüler zum Zeichnen, Messen, Berechnen mit der Schüler-Lochschablone.
- 1 Lösungsheft (68 Seiten DIN A5) für den Lehrer mit allen Zeichnungen, Messergebnissen u. Berechnungen nach den Maßen der Schüler-Lochschablone.
- 35 Folien zu allen Zeichnungen zur schnellen Kontrolle der Schülerleistungen.

Die Arbeitsmappe ist so gestaltet, dass sie bei notwendigen fachgerechten Vertretungsstunden gut genutzt werden kann, auch wenn diese Vertretungen über einen längeren Zeitraum von Nichtfachlehrern geleistet werden müssen.

Art.-Nr. W-31251 € 57,95

**Lehrerheft „Arbeiten mit der Lochschablone“**  
Ein Lehrerheft mit Aufgaben, Lösungen, Zeichnungen und Berechnungen, inkl. Schüler-Lochschablone, 68 Seiten DIN A5

Art.-Nr. W-31255 € 10,10



# SEVIC Perfektions-Zirkel

Made in Germany

Wiemann Lehrmittel®

**Zirkelspitze**  
für Interaktive  
Tafeln

Hersteller: X10101 (S. 238)

Art.-Nr. W-45196

€ 3,95

Warnhinweis: 2 (Seite 240)

4

## Die Spannschraube

fixiert sicher die gewählte Winklereinstellung, der Radius verändert sich beim Arbeiten nicht.



## Tafelzirkel Modell „Favorit“

mit den klassischen und seit Jahrzehnten bewährten Saugfüßen

## Tafelzirkel Modell „Magnetic“

Zirkelfuß mit Magneten, haftet **nur** auf Stahltafel

## Tafelzirkel Modell „Dynamic“

eine Marktneuheit mit rutschsicheren Haftflächen, extrem tafelschonend

## Drehbare Griffhülse

für präzises Arbeiten, perfektes Handling

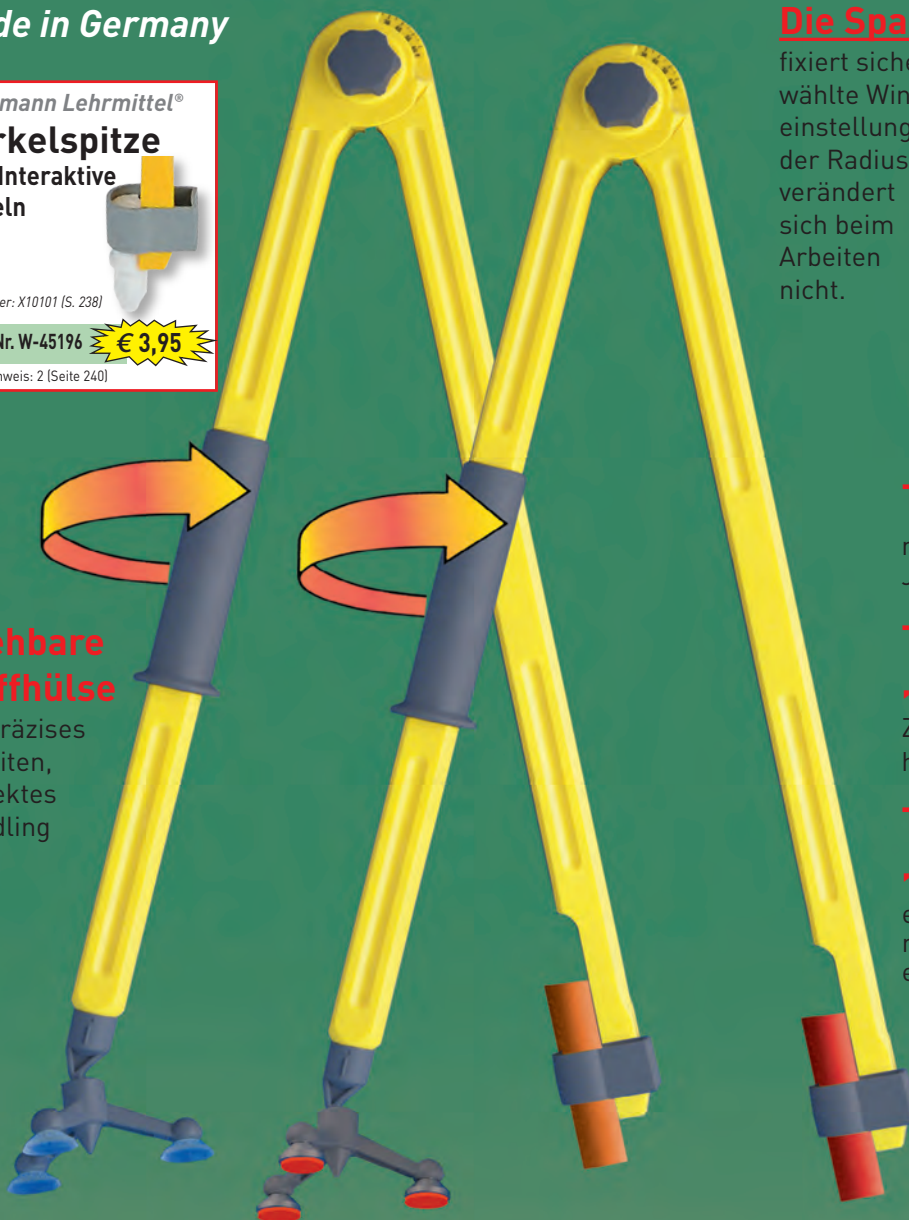

## Perfekte Führung der Kreideklemme

für unterschiedliche Schreibutensilien, z. B. auch Boardmarker für Whiteboard



Zirkelfuß „FAVORIT“  
mit klassischem Saugfuß.  
**Tafelschonend!**



Zirkelfuß „MAGNETIC“  
mit magnetischem Fuß.  
**Tafelschonend!**



Zirkelfuß „DYNAMIC“  
mit rutschfesten Haftflächen.  
**Tafelschonend!**

### Vorteile „Favorit“:

- traditioneller Saugfuß
- integrierte Rutschstopper
- tafelschonend
- gutes Handling
- seit 25 Jahren an den Schulen

Hersteller: X10101 (S. 238)

Art.-Nr. W-41810

Warnhinweis: 2 (Seite 240)

€ 16,40

### Vorteile „Magnetic“:

- Magnete fixieren Zirkel auf der Stahltafel
- gute Haftung **nur** auf Stahltafel
- durch zurückgesetzte Magnete tafelschonend

Hersteller: X10101 (S. 238)

Art.-Nr. W-42615

Warnhinweis: 2 (Seite 240)

€ 22,45

### Vorteile „Dynamic“:

- rutschfeste Haftflächen
- tafelschonend
- geräuschlos beim Ansetzen
- kein Ansaugprinzip
- für alle Tafelflächen geeignet

Hersteller: X10101 (S. 238)

Art.-Nr. W-41811

Warnhinweis: 2 (Seite 240)

€ 21,10

Grundpreis m, l, kg, m<sup>2</sup> inkl. MwSt.

Preise in € Brutto (inklusive MwSt.) - Lieferung ab 69,00 € Brutto (inkl. MwSt.) frei Haus, darunter 4,60 € Brutto (inkl. MwSt.) für Versand!

Made in Germany

## Eine preiswerte Alternative

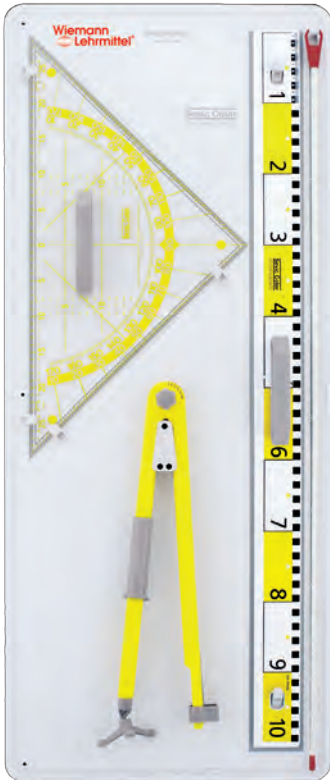

### Wiemann Lehrmittel® Geräteplatte A

110 x 45 cm Hersteller: X10101 (S. 238)

mit Halterungen für folgende Geräte: Zirkel (W-41810), Geodreieck 60 cm, Lineal, Zeigestab

Platte mit Geräten

Art.-Nr. W-3685 € 72,80

Warnhinweis: 2 (Seite 240)

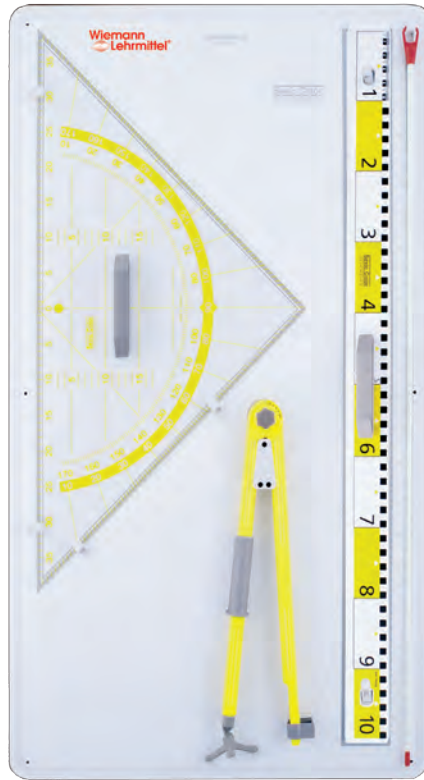

### Wiemann Lehrmittel® Geräteplatte B

110 x 63 cm Hersteller: X10101 (S. 238)

mit Halterungen für folgende Geräte: Zirkel (W-41810), Geodreieck 80 cm, Lineal, Zeigestab

Platte mit Geräten

Art.-Nr. W-3686 € 81,80

Warnhinweis: 2 (Seite 240)

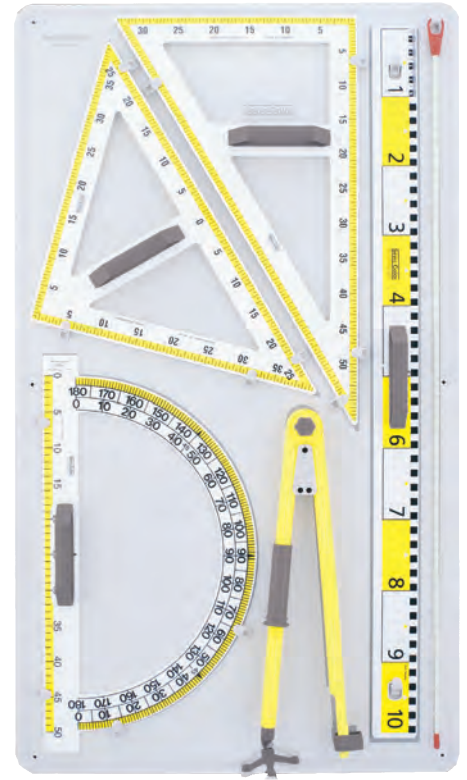

### Wiemann Lehrmittel® Geräteplatte D

110 x 63 cm Hersteller: X10101 (S. 238)

mit Halterungen für folgende Geräte: Tafelzirkel (W-41810), 2 Dreiecke (60 cm), Lineal, Zeigestab, Winkelmesser

Platte mit Geräten

Art.-Nr. W-3688 € 82,50

Warnhinweis: 2 (Seite 240)

### Wiemann Lehrmittel® Geo-Zeichen- dreiecke

Einteilung  
0-5-10-15-20-25

Hersteller: X10101 (S. 238)

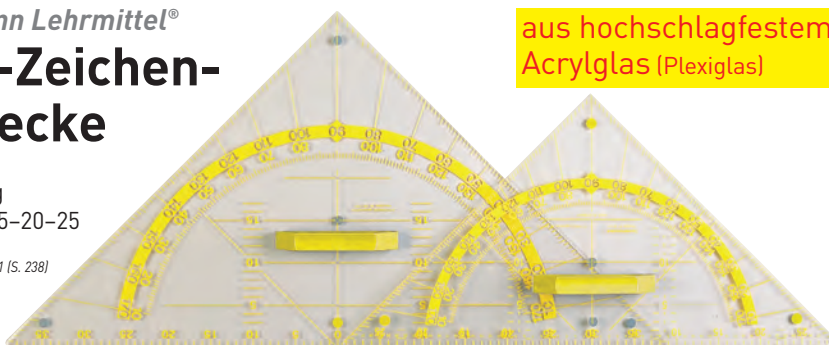

aus hochschlagfestem  
Acrylglas (Plexiglas)

Hypotenuse 60 cm transparent

Art.-Nr. W-3689 € 17,90

Hypotenuse 60 cm mit Magneten

Art.-Nr. W-31338 € 23,50

Hypotenuse 80 cm transparent

Art.-Nr. W-3690 € 24,20

Hypotenuse 80 cm mit Magneten

Art.-Nr. W-31339 € 31,90

### Wiemann Lehrmittel® Lineal mit breiter dm-Teilung



### Wiemann Lehrmittel® Lineal mit breiter dm-Teilung mit Magneten



Kunststoff weiß, 100 cm

Art.-Nr. W-3691

€ 8,60

Kunststoff weiß, 100 cm

Art.-Nr. W-31394

€ 13,50

### Wiemann Lehrmittel® Zeigestock, unzerbrechlich Glasfaser, 100 cm



Hersteller: X10101 (S. 238)

Art.-Nr. W-3199 € 6,90

Warnhinweis: 2 (Seite 240)

# PYTHAGO Präzisions-Zirkel

Made in Germany

Wiemann Lehrmittel  
Zirkelspitze  
für Interaktive  
Tafeln



Hersteller: X10101 (S. 238)

Art.-Nr. W-45196

€ 3,95

Warnhinweis: 2 (Seite 240)

4

**Die Spannschraube** fixiert sicher die gewählte Winklereinstellung, der Radius verändert sich beim Arbeiten nicht.

**Drehbare Griffhülse** für präzises Arbeiten, perfektes Handling



**Perfekte Führung** für unterschiedliche Schreibutensilien, z. B. auch Boardmarker für Whiteboard

**Lieferbar mit Zirkelfuß-Systemen: Tafelzirkel Modell „Präzision“** mit den klassischen und seit Jahrzehnten bewährten Saugfüßen

**Tafelzirkel Modell „Magnetic“** Zirkelfuß mit Magneten, haftet **nur** auf Stahltafeln

**Tafelzirkel Modell „Dynamic“** eine Marktneuheit mit rutschsicheren Haftflächen, extrem tafelschonend und komfortabel

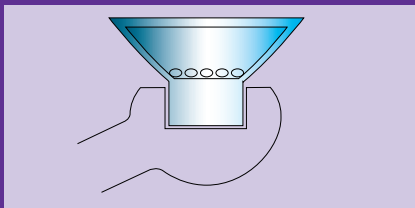

Zirkelfuß „PRÄZISION“ mit klassischem Saugfuß.  
**Tafelschonend!**

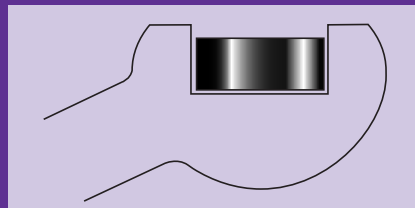

Zirkelfuß „MAGNETIC“ mit magnetischem Fuß.  
**Tafelschonend!**

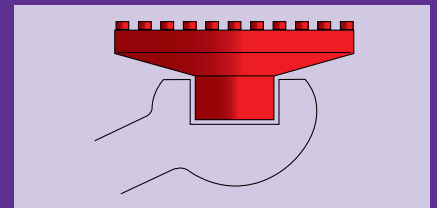

Zirkelfuß „DYNAMIC“ mit rutschfesten Haftflächen.  
**Tafelschonend!**

**Vorteile „Präzision“:**

- traditioneller Saugfuß
- integrierte Rutschstopper
- tafelschonend
- gutes Handling
- seit 25 Jahren an den Schulen

Hersteller: X10187 (S. 238)

Art.-Nr. W-3409

Warnhinweis: 2 (Seite 240)

€ 22,80

**Vorteile „Magnetic“:**

- Magnete fixieren Zirkel auf der Stahltafel
- gute Haftung **nur** auf Stahltafel
- durch zurückgesetzte Magnete tafelschonend

Hersteller: X10187 (S. 238)

Art.-Nr. W-42616

Warnhinweis: 2 (Seite 240)

€ 25,90

**Vorteile „Dynamic“:**

- rutschfeste Haftflächen
- tafelschonend
- geräuschlos beim Ansetzen
- kein Ansaugprinzip
- für alle Tafelflächen geeignet

Hersteller: X10187 (S. 238)

Art.-Nr. W-41812

Warnhinweis: 2 (Seite 240)

€ 24,20

Grundpreis m, l, kg, m<sup>2</sup> inkl. MwSt.

Preise in € Brutto (inklusive MwSt.) - Lieferung ab 69,00 € Brutto (inkl. MwSt.) frei Haus, darunter 4,60 € Brutto (inkl. MwSt.) für Versand!

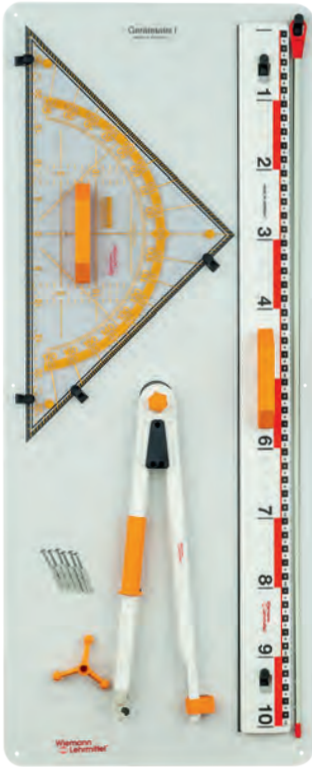

**Geräteplatte I** 110 x 45 cm  
mit Halterungen für folgende Geräte:  
Zirkel W-3409, Geodreieck 60 cm W-3575,  
Lineal W-3410, Zeigestab W-3199

**Platte ohne Geräte**

Art.-Nr. W-3206 € 47,00

**Platte mit Geräten**

Art.-Nr. W-3585 € 95,10

Warnhinweis: 2 (Seite 240) Hersteller: X10187 (S. 238)



**Geräteplatte II** 110 x 63 cm  
mit Halterungen für folgende Geräte:  
Zirkel W-3409, Geodreieck 80 cm W-3576,  
Lineal W-3410, Zeigestab W-3199

**Platte ohne Geräte**

Art.-Nr. W-3207 € 49,90

**Platte mit Geräten**

Art.-Nr. W-3584 € 108,30

Warnhinweis: 2 (Seite 240) Hersteller: X10187 (S. 238)

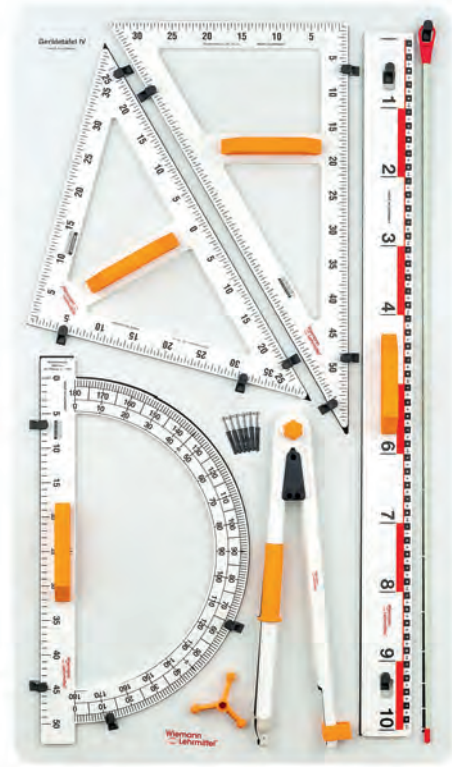

**Geräteplatte IV** 110 x 63 cm  
mit Halterungen für folgende Geräte:  
Zirkel W-3409, Dreiecke W-3579 + W-3581, Lineal  
W-3410, Zeigestab W-3199, Winkelmesser W-3577

**Platte ohne Geräte**

Art.-Nr. W-3551 € 52,40

**Platte mit Geräten**

Art.-Nr. W-3582 € 117,90

Warnhinweis: 2 (Seite 240) Hersteller: X10187 (S. 238)

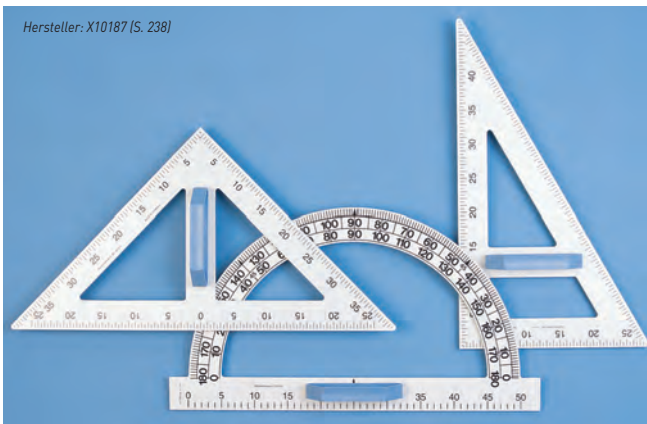

Hersteller: X10187 (S. 238)

## Winkelmesser

Kunststoff weiß ohne Magnete 50 cm  
Kunststoff weiß mit Magneten 50 cm

## Zeichendreieck

gleichschenkelig  
Kunststoff weiß ohne Magnete 60 cm  
Kunststoff weiß mit Magneten 60 cm

## Zeichendreieck

ungleichschenkelig  
Kunststoff weiß ohne Magnete 50 cm  
Kunststoff weiß mit Magneten 50 cm  
Kunststoff weiß ohne Magnete 60 cm  
Kunststoff weiß mit Magneten 60 cm

Art.-Nr.	€
W-3577	9,90
W-31307	17,90
W-3579	10,20
W-31309	17,50
W-3580	9,90
W-31310	17,90
W-3581	10,20
W-31311	18,20

Warnhinweis: 2 (Seite 240)

## Geo-Zeichendreiecke aus hochschlagfestem, unzerbrechlichem Macrolon

Hersteller: X10187 (S. 238)

Einteilung 0-5-10-15-20-25



Warnhinweis: 2 (Seite 240)

transparent, 60 cm, ohne Magnete	Art.-Nr. W-3575	€ 31,60
transparent, 60 cm, mit Magneten	Art.-Nr. W-31312	€ 39,20
transparent, 80 cm, ohne Magnete	Art.-Nr. W-3576	€ 46,90
transparent, 80 cm, mit Magneten	Art.-Nr. W-31313	€ 54,50

## Dezimeter-Lineal Kunststoff weiß, 100 cm

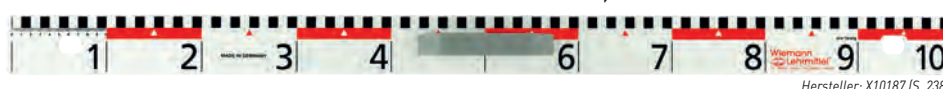

Hersteller: X10187 (S. 238)

ohne Magnete Art.-Nr. W-3586 € 10,90

mit Magnete Art.-Nr. W-31395 € 15,90

Warnhinweis: 2 (Seite 240)

# Zeichengeräte

## Präzis-Profillineal mit cm- und dm-Teilung, 100 cm

Hersteller: X10187 (S. 238)



Besonders wichtig für die präzise Arbeit mit einem langen Wandtafellineal ist die Stabilität. Das besondere Profil, die Gummistopper an der Unterseite, der spezielle Handgriff und die gut lesbaren Skalen führen zu einer einfachen und präzisen Handhabung im Unterricht.

Art.-Nr. W-3410	ohne Magnete	€ 15,95
Art.-Nr. W-3776	mit Magnete	€ 19,95

Warnhinweis: 2 (Seite 240)

## Wiemann Lehrmittel Zeigestock, unzerbrechlich Glasfaser, 100 cm

Art.-Nr. W-3199 € 6,90

Hersteller: X10101 (S. 238)

Warnhinweis: 2 (Seite 240)

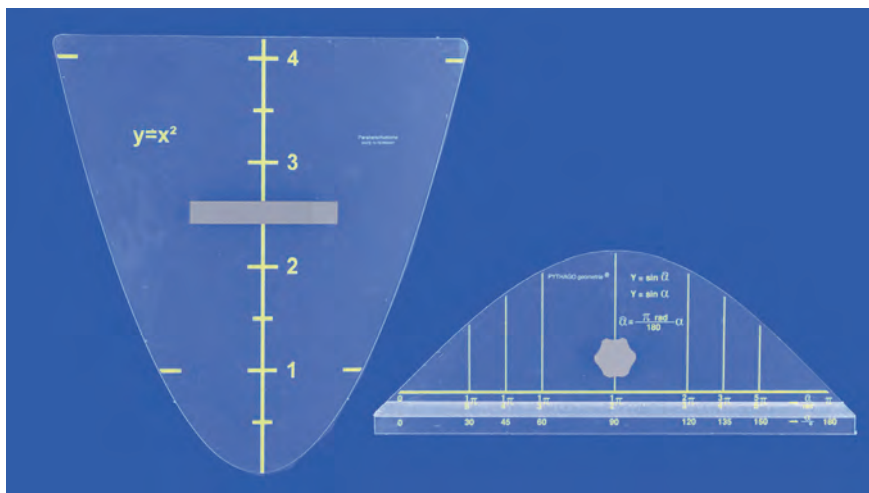

Wiemann Lehrmittel

## Parabel-Schablonen

Hersteller: X10101 (S. 238)

Achseneinteilung: 1 Längeneinheit = 10 cm

Art.-Nr. W-3532

€ 36,40

Warnhinweis: 2 (Seite 240)

Wiemann Lehrmittel

## Schablone y = Sinus x

Hersteller: X10101 (S. 238)

Art.-Nr. W-3587

€ 19,90

Warnhinweis: 2 (Seite 240)

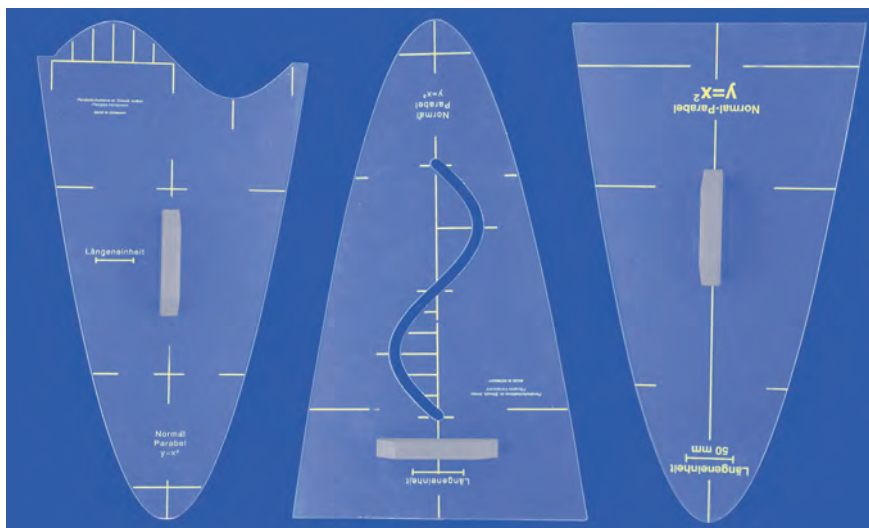

## Parabel-Schablonen

Hersteller: X10187 (S. 238)

Acryl transparent mit Sinuskurve außen, 60 cm

Art.-Nr. W-3195

€ 42,95

Warnhinweis: 2 (Seite 240)

Acryl transparent mit Sinuskurve innen, 60 cm

Art.-Nr. W-3194

€ 42,95

Warnhinweis: 2 (Seite 240)

Acryl transparent, 60 cm

Art.-Nr. W-3193

€ 33,90

Warnhinweis: 2 (Seite 240)

## Ersatzteile für Wandtafel-Zeichengeräte

Hersteller: X10187 (S. 238)

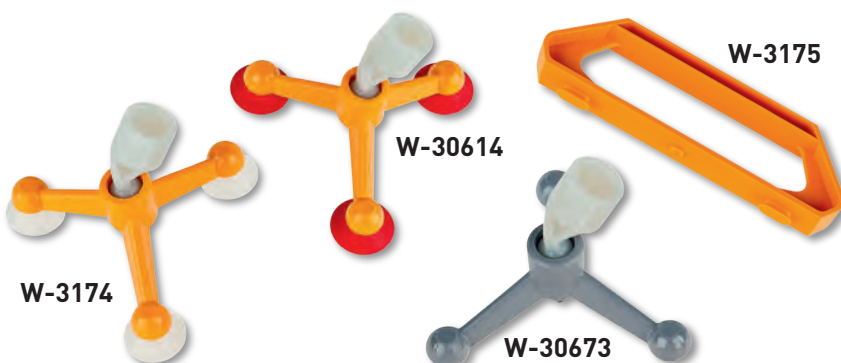

Tafelschoner Art.-Nr. W-3174 € 8,90

Tafelschoner „Dynamic“ Art.-Nr. W-30614 € 9,90

Tafelschoner „Magnetic“ Art.-Nr. W-30673 € 10,20

Handgriff für Lineal, Winkel, Geodreiecke Art.-Nr. W-3175 € 1,30

## ATLA-Wandtafelkreide, compact

**Hartkreide rund & gut** Hersteller: X10187 (S. 238)

- auf allen Tafeln perfektes Schreibverhalten
- schmale Schreibspur, runde Form
- gesundheitlich unbedenklich – giftfrei nach Norm CE und EN71-3 sowie glutenfrei
- feinste Naturkreide
- Bruchfestigkeit ca. 1,9 kg
- nicht nur staubarm – sondern staubfrei
- Fingerschutzfilm – verringert das Abfärben an den Händen
- kratzt nicht auf der Tafel

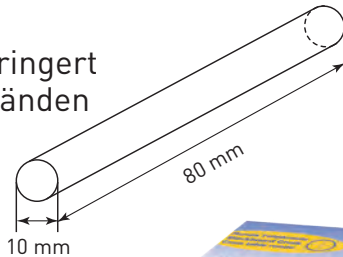

**ATLA Tafelkreide – 100 Stück**  
Hartkreide, weiß, rund  
Art.-Nr. W-31285

Warnhinweis: 1 (Seite 240)

**€ 4,30**



4



**ATLA Tafelkreide – 100 Stück**  
Hartkreide, braun, rund

Art.-Nr. W-31291 **€ 6,10**

Warnhinweis: 1 (Seite 240)



**ATLA Tafelkreide – 100 Stück**  
Hartkreide, gelb, rund

Art.-Nr. W-31286 **€ 6,10**

Warnhinweis: 1 (Seite 240)



**ATLA Tafelkreide – 100 Stück**  
Hartkreide, orange, rund

Art.-Nr. W-31287 **€ 6,10**

Warnhinweis: 1 (Seite 240)



**ATLA Tafelkreide – 100 Stück**  
Hartkreide, grün, rund

Art.-Nr. W-31289 **€ 6,10**

Warnhinweis: 1 (Seite 240)



**ATLA Tafelkreide – 100 Stück**  
Hartkreide, sortiert in 10 Farben

Art.-Nr. W-31293 **€ 6,10**

Warnhinweis: 1 (Seite 240)



**ATLA Tafelkreide – 100 Stück**  
sortiert in 6 Farben rot, grün, blau, orange, gelb, braun

Art.-Nr. W-31292 **€ 6,10**

Warnhinweis: 1 (Seite 240)



**Quellschwamm 20 x 8 x 8 cm**  
Art.-Nr. W-3416 **€ 4,25**  
Warnhinweis: 1 (Seite 240) Hersteller: X10101 (S. 238)

**Quellschwamm 14 x 9 x 4 cm**  
Art.-Nr. W-3547 **€ 3,50**  
Warnhinweis: 1 (Seite 240) Hersteller: X10101 (S. 238)



**Dustmaster – Trockenschwamm mit Latex und Filz, 16 x 7 x 3,5 cm**  
Art.-Nr. W-3415 **€ 7,40**  
Warnhinweis: 1 (Seite 240)



**Dust Off – Trockenschwamm mit Latex, 16 x 7 x 3,5 cm**  
Art.-Nr. W-30629 **€ 5,40**  
Warnhinweis: 1 (Seite 240)





## ATLA-Wandtafelkreide, konvex seit über 60 Jahren

**bewährte Qualität – Made in Germany**

- auf allen Tafeln perfektes Schreibverhalten
- gutes Handling durch konvexe Form
- gesundheitlich unbedenklich – giftfrei nach Norm CE und EN71-3 sowie glutenfrei
- alle Rohstoffe sind Naturprodukte
- Bruchfestigkeit ca. 2,9 kg
- staubarm
- Fingerschutzfilm – verringert das Abfärben an den Händen
- keine Schreibgeräusche

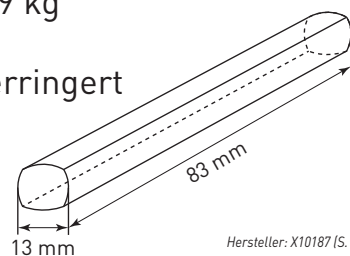

**ATLA Tafelkreide – 72 Stück weiß, konvex**

Art.-Nr. W-40299

**€ 3,40**

**ab 10 Kartons je**

**€ 3,15**

Warnhinweis: 1 (Seite 240)



**ATLA Tafelkreide – 72 Stück gelb, konvex**

Art.-Nr. W-40300

**€ 6,45**

Warnhinweis: 1 (Seite 240)



**ATLA Tafelkreide – 72 Stück orange, konvex**

Art.-Nr. W-40301

**€ 6,45**

Warnhinweis: 1 (Seite 240)



**ATLA Tafelkreide – 72 Stück rot, konvex**

Art.-Nr. W-40302

**€ 6,45**

Warnhinweis: 1 (Seite 240)



**ATLA Tafelkreide – 72 Stück grün, konvex**

Art.-Nr. W-40303

**€ 6,45**

Warnhinweis: 1 (Seite 240)



**ATLA Tafelkreide – 72 Stück blau, konvex**

Art.-Nr. W-40304

**€ 6,45**

Warnhinweis: 1 (Seite 240)



**ATLA Tafelkreide – 72 Stück braun, konvex**

Art.-Nr. W-40305

**€ 6,45**

Warnhinweis: 1 (Seite 240)



je

**€ 2,10**

**ATLA Tafelkreide – 12 Stück**

6-farbig sortiert

Art.-Nr. W-40306

12-farbig sortiert

Art.-Nr. W-40307

Warnhinweis: 1 (Seite 240)

**Wiemann Lehrmittel**

**Tafelschwamm** feinporig, Hersteller: X10101 (S. 238)

ca. 16 x 10 x 6 cm

gelb Art.-Nr. W-3417

**€ 1,35**

natur Art.-Nr. W-3418

**€ 1,35**

**10 Schwämme gelb**

Art.-Nr. W-3417/10 € 9,90

**10 Schwämme natur**

Art.-Nr. W-3418/10 € 9,90



Grundpreis m, l, kg, m<sup>2</sup> inkl. MwSt.

Preise in € Brutto (inklusive MwSt.) - Lieferung ab 69,00 € Brutto (inkl. MwSt.) frei Haus, darunter 4,60 € Brutto (inkl. MwSt.) für Versand!

## ROBERCOLOR-Original

Die spritzige Kreide aus der Champagne

Made in France

- schmale Schreibspur
- trocken abwischbar mit unseren Trockenschwämmen
- beim Schreiben entsteht kein sichtbarer Staub
- Bruchfestigkeit ca. 1,9 kg
- dermatologisch getestet

Hersteller: X10162 (S. 238)

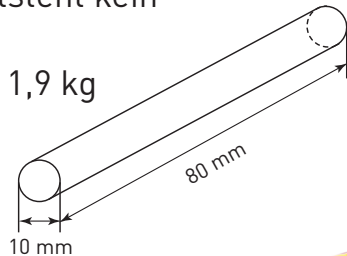

Art.-Nr. W-40314

**Robercolor – 100 Stück**  
10-farbig sortiert, rund  
Warnhinweis: 1 (Seite 240)

**€ 6,80**



**Robercolor – 100 Stück**  
weiß, rund

Art.-Nr. W-40308

**€ 5,20**

Warnhinweis: 1 (Seite 240)



**Robercolor – 100 Stück**  
gelb, rund

Art.-Nr. W-40309

**€ 6,80**

Warnhinweis: 1 (Seite 240)



**Robercolor – 100 Stück**  
orange, rund

Art.-Nr. W-40310

**€ 6,80**

Warnhinweis: 1 (Seite 240)



**Robercolor – 100 Stück**  
blau, rund

Art.-Nr. W-40313

**€ 6,80**

Warnhinweis: 1 (Seite 240)



**Robercolor – 100 Stück**  
grün, rund

Art.-Nr. W-40312

**€ 6,80**

Warnhinweis: 1 (Seite 240)



**Robercolor – 100 Stück**  
rot, rund

Art.-Nr. W-40311

**€ 6,80**

Warnhinweis: 1 (Seite 240)

**Wiemann Lehrmittel** Hersteller: X10101 (S. 238)



**Tafellappen 35 x 35 cm**  
Baumwolle/Synthetik

Art.-Nr. W-3423 **€ 1,25**

Warnhinweis: 1 (Seite 240)

**Tafellappen 35 x 35 cm**  
Baumwolle

Art.-Nr. W-3422 **€ 1,35**

Warnhinweis: 1 (Seite 240)

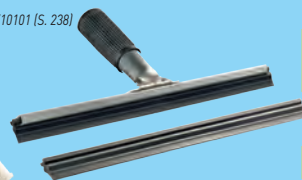

**Tafelwischer 30 cm breit**  
Art.-Nr. W-3420

Warnhinweis: 1 (Seite 240)

**€ 7,60**

**Ersatz-Gummistreifen**  
Art.-Nr. W-3421

Warnhinweis: 1 (Seite 240)

**€ 2,65**

**Kreidehalter Alu** Ø 12–13 mm

(für ATLA konvex und CombiColor Kreiden)

Art.-Nr. W-3572

Warnhinweis: 1 (Seite 240)

**€ 7,95**

**Kreidehalter Kunststoff** Ø 10 mm

(für Robercolor und Atla compact Kreiden)

Art.-Nr. W-3573

Warnhinweis: 1 (Seite 240)

**€ 3,25**

**Robercolor – 10 Stück, rund**  
in einer Farbe weiß

Art.-Nr. W-31671

**€ 0,95**

Warnhinweis: 1 (Seite 240)



**Robercolor – 10 Stück, rund**  
10-farbig sortiert

Art.-Nr. W-30630

**€ 1,70**

Warnhinweis: 1 (Seite 240)

## COMBI COLOR Wandtafelkreide Made in Germany

### ... die Spezialkreide

Hersteller: X10187 (S. 238)

- schreibt auf allen Wandtafeln
- gutes Handling - durch konvexe Form
- gesundheitlich unbedenklich - nach Norm CE und EN71-3
- Bruchfestigkeit ca. 2,4 kg
- gut lesbare und kräftig leuchtende Farben
- schreibt geräuscharm
- rieselt nicht auf den Fußboden ab

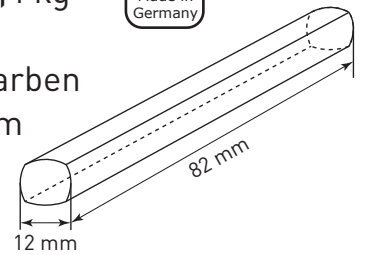

**Combi Color  
Tafelkreide – 100 Stück**  
10-farbig sortiert, konvex

Art.-Nr. W-30618

**€ 8,20**

Warnhinweis: 1 (Seite 240)



**Combi Color  
Tafelkreide – 100 Stück**  
weiß, konvex

Art.-Nr. W-11030

**€ 4,10**

Warnhinweis: 1 (Seite 240)



**Combi Color  
Tafelkreide – 100 Stück**  
gelb, konvex

Art.-Nr. W-11033

**€ 8,20**

Warnhinweis: 1 (Seite 240)



**Combi Color  
Tafelkreide – 100 Stück**  
orange, konvex

Art.-Nr. W-11034

**€ 8,20**

Warnhinweis: 1 (Seite 240)



**Combi Color  
Tafelkreide – 100 Stück**  
rot, konvex

Art.-Nr. W-11035

**€ 8,20**

Warnhinweis: 1 (Seite 240)



**Combi Color  
Tafelkreide – 100 Stück**  
blau, konvex

Art.-Nr. W-11037

**€ 8,20**

Warnhinweis: 1 (Seite 240)



**Combi Color  
Tafelkreide – 100 Stück**  
grün, konvex

Art.-Nr. W-11036

**€ 8,20**

Warnhinweis: 1 (Seite 240)



**Combi Color  
Tafelkreide – 100 Stück**  
braun, konvex

Art.-Nr. W-11038

**€ 8,20**

Warnhinweis: 1 (Seite 240)



**Combi Color  
Tafelkreide – 12 Stück, konvex**

6-farbig sortiert

Art.-Nr. W-11070

12-farbig sortiert

Art.-Nr. W-11071

Warnhinweis: 1 (Seite 240)



**Combi Color  
Tafelkreide – 12 Stück, konvex**

6-farbig sortiert

Art.-Nr. W-11073

12-farbig sortiert

Art.-Nr. W-11074

Warnhinweis: 1 (Seite 240)

Grundpreis m, l, kg, m<sup>2</sup> inkl. MwSt.

Preise in € Brutto (inklusive MwSt.) - Lieferung ab 69,00 € Brutto (inkl. MwSt.) frei Haus, darunter 4,60 € Brutto (inkl. MwSt.) für Versand!

## Informationsvitrinen, aus bruchsicherem Acrylglas, für den Innenbereich



### EXTRAFLACH & EXTRAGÜNSTIG

Hersteller: X10299 (S. 238)

Extra flache Informationsvitrinen mit einer Innentiefe von 11 mm. Türen aus Acrylglas für Sicherheit und gute Sichtbarkeit. Metallrückwand weiß, magnethaftend und beschreibbar mit trocken abwischbaren Stiften, verschließbar, 2 Schlüssel, inkl. Montagematerial.

### Modell VHF

**Rückwand:** weiß, magnethaftend, beschreibbar mit trocken abwischbaren Stiften

#### Modell VHF-1

Außenmaße:  
Breite/Höhe: 51 cm x 68 cm  
Innenmaße:  
Breite/Höhe: 45 cm x 63 cm

Art.-Nr. W-40907

€ 126,70

Aufteilung DIN A4-Format

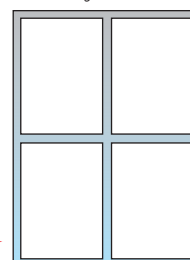

#### Modell VHF-2

Außenmaße:  
Breite/Höhe: 73 cm x 68 cm  
Innenmaße:  
Breite/Höhe: 67 cm x 63 cm

Art.-Nr. W-40908

€ 149,30

Aufteilung DIN A4-Format



## Plakatrahmen

Rahmen zur Wandbefestigung für Plakate, Zettel, Hausordnungen, Stundenpläne, Vertretungen etc. inkl. Befestigungsset.

Hersteller: X10299 (S. 238)



Mit 25 mm Klapprahmen zum einfachen Befestigen und Austauschen der Plakate für den **Innen- und Außenbereich**, mit spezieller Dichtung zum Schutz der Einleger.

Material: Aluminiumrahmen mit PVC-Schutzfolie  
Rahmenfarbe: silber

### Modell PLR-1

DIN A4-Format

Außenmaße: B/T/H  
248 x 17 x 370 mm

Art.-Nr. W-41795

€ 19,90



### Modell PLR-2

DIN A3-Format

Außenmaße: B/T/H  
335 x 17 x 458 mm

Art.-Nr. W-41796

€ 31,80



### Modell PLR-3

DIN A2-Format  
Aufteilung in  
DIN A4-Formate

Außenmaße: B/T/H  
478 x 17 x 652 mm

Art.-Nr. W-41797

€ 47,80



## Informationsvitrinen – Innenbereich

Die Info-Vitrinen aus Aluminium sind äußerst robust und bestens für den rauen Schulalltag geeignet. Der robuste 3 cm breite Aluminiumrahmen, das Sicherheitsschloss mit 2 Schlüsseln und das 4 mm stark gehärtete Sicherheitsglas runden das Bild ab. **Im Lieferumfang enthalten:** Wandmontagematerial

5

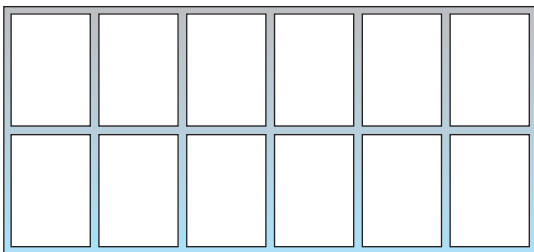

Aufteilung DIN A4-Format

### Informationsvitrinen mit Schiebetüren

#### Modell ESG

**Rückwand:** Stahl weiß, Oberfläche magnetisch, beschreibbar mit trocken abwischbaren Whiteboardmarkern, Tiefe: 5 cm

Hersteller: X10667 (S. 238)



Aufteilung DIN A4-Format

#### Modell ESG 8 x A4

Außenmaße: B/H: 97 x 70 cm

**Rückwand Stahl weiß**

Art.-Nr. W-45276 € 327,00

#### Modell ESG 12 x A4

Außenmaße: B/H: 141 x 70 cm

**Rückwand Stahl weiß**

Art.-Nr. W-45277 € 385,00

### Informationsvitrinen mit Flügeltüren

#### Modell SVH

**Rückwand:** aus Kork o. Filz zur Befestigung mit Pinnadeln sowie weiß, magnetisch, beschreibbar m. trocken abwischbaren Stiften, Tiefe: 3,7 cm

Hersteller: X10299 (S. 238)

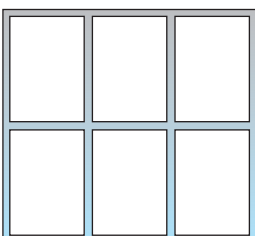

Aufteilung DIN A4-Format

#### Modell SVH-2

Außenmaße: B/H: 75 x 69 cm

**Rückwand Stahl weiß**

Art.-Nr. W-42636 € 198,90

**Rückwand Kork**

Art.-Nr. W-42640 € 203,90

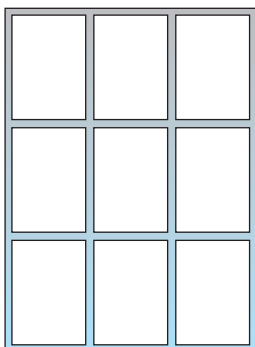

Aufteilung DIN A4-Format

#### Modell SVH-1

Außenmaße: B/H: 53 x 69 cm

**Rückwand Stahl weiß**

Art.-Nr. W-42635 € 173,00

**Rückwand Kork**

Art.-Nr. W-42639 € 173,00

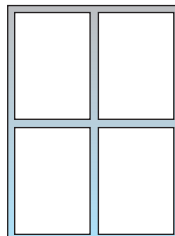

Aufteilung DIN A4-Format

#### Modell SVH-4

Außenmaße: B/H: 75 x 100 cm

**Rückwand Stahl weiß**

Art.-Nr. W-42638 € 255,90

**Rückwand Filz blau**

Art.-Nr. W-42645 € 253,90



Aufteilung DIN A4-Format

#### Modell SVH-3

Außenmaße: B/H: 97 x 69 cm

**Rückwand Stahl weiß**

Art.-Nr. W-42637 € 239,90

Grundpreis m, l, kg, m<sup>2</sup> inkl. MwSt.

Preise in € Brutto (inklusive MwSt.) - Lieferung ab 69,00 € Brutto (inkl. MwSt.) frei Haus, darunter 4,60 € Brutto (inkl. MwSt.) für Versand!

# Informationsvitrinen – Innenbereich

Die Info-Vitrinen sind äußerst robust und gut für den Schulalltag geeignet. Aluminiumrahmen mit Schiebetüren, 4 mm Sicherheitsglas, Sicherheitsschloss mit 2 Schlüsseln, inkl. Haltewinkel für Vitrine.

## Informationsvitrine mit Glasschiebetüren & 4 mm Sicherheitsglas Modell SVHS

**Rückwand:** aus Kork oder Filz zur Befestigung mit Pinnadeln sowie weiß, magnethaftend, beschreibbar mit trocken abwischbaren Stiften, Tiefe: 5,4 cm

Hersteller: X10299 (S. 238)



### Modell SVHS-1

Außenmaße: B/H: 97 x 69 cm

Rückwand Stahl weiß

Art.-Nr. W-42650 € 334,70

Rückwand Filz blau

Art.-Nr. W-42646 € 334,70



Aufteilung DIN A4-Format

### Modell SVHS-2

Außenmaße: Breite/Höhe: 97 x 100 cm

Rückwand Stahl weiß

Art.-Nr. W-42651 € 498,70

Rückwand Kork

Art.-Nr. W-42655 € 498,70

Rückwand Filz blau

Art.-Nr. W-42647 € 498,70

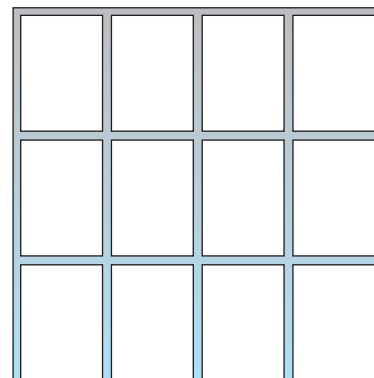

Aufteilung DIN A4-Format

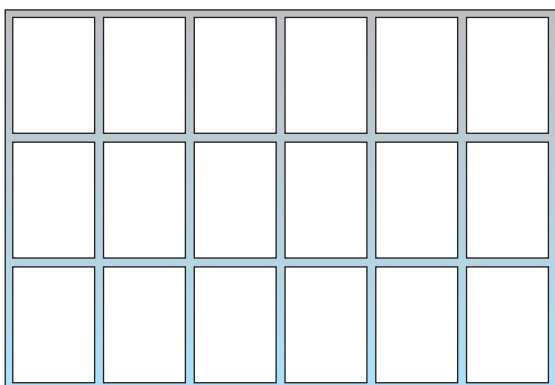

Aufteilung DIN A4-Format



Aufteilung DIN A4-Format

### Modell SVHS-3

Außenmaße: Breite/Höhe: 141 x 100 cm

Rückwand

Stahl weiß  Art.-Nr. W-42652 € 689,70

Kork  Art.-Nr. W-42656 € 689,70

### Modell SVHS-4

Außenmaße: Breite/Höhe: 207 x 100 cm

Rückwand

Stahl weiß  Art.-Nr. W-42653 € 860,00

## Informationsvitrinen – Außenbereich

Sie haben die Informationen – Wir die Erfahrung auf diese Informationen zu lenken.

Ob Schulen, Vereine, Institutionen oder Gemeinden – wer immer etwas mitzuteilen hat, sollte das so deutlich wie möglich tun. Unsere Informationsvitrinen im neuen und modernen Design bestehen durch die Funktionalität. Wetterfest nach IEC 60529 – spezielle Dichtungen schützen Ihre Dokumente im Innen- wie auch im Außenbereich. Sicherer stabiler Aluminiumrahmen mit 4 mm Sicherheitsglas und Sicherheitsschloss, inkl. 2 Schlüssel, bieten besonderen Schutz.

Hersteller: X10299 (S. 238)



### Modell SVHA mit Klapptüren

**Rückwand:** weiß, magnethaftend, beschreibbar mit trocken abwischbaren Stiften

Tiefe: 4,5 cm

#### Modell SVHA-1

(4 x DIN A4)

Außenmaße:

B/H: 53 x 69 cm

**Rückwand Stahl weiß**

Art.-Nr. W-42658

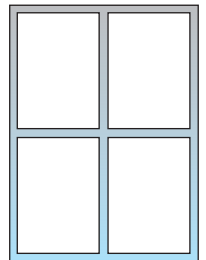

Aufteilung DIN A4-Format

**€ 208,75**

#### Modell SVHA-5

(12 x DIN A4)

Außenmaße:

B/H: 97 x 100 cm

**Rückwand Stahl weiß**

Art.-Nr. W-42498

**€ 361,70**

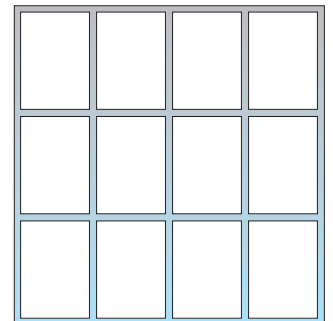

Aufteilung DIN A4-Format

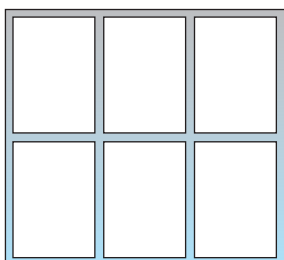

Aufteilung DIN A4-Format

#### Modell SVHA-2 (6 x DIN A4)

Außenmaße: B/H: 75 x 69 cm

**Rückwand Stahl weiß**

Art.-Nr. W-42659

**€ 257,80**

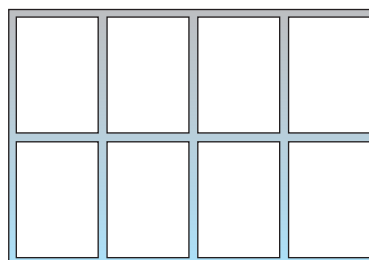

Aufteilung DIN A4-Format

#### Modell SVHA-3 (8 x DIN A4)

Außenmaße: B/H: 97 x 69 cm

**Rückwand Stahl weiß**

Art.-Nr. W-42660

**€ 292,80**

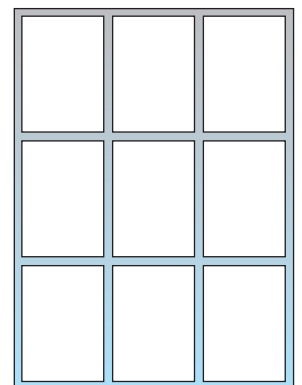

Aufteilung DIN A4-Format

#### Modell SVHA-4 (9 x DIN A4)

Außenmaße: B/H: 75 x 100 cm

**Rückwand Stahl weiß**

Art.-Nr. W-42661

**€ 297,40**

# Informations-Vitrinen

Äußerst robust für den rauen Alltag in Schulen, Institutionen, öffentlichen Einrichtungen: die Info-Vitrine für die Wandmontage, Korpus aus kunststoffbeschichteten massiven Stahlprofilen (14 Farben zur Wahl). Die Glasschiebetüren aus Einscheiben-Sicherheitsglas SG sind rollengelagert und lassen sich leicht bewegen. Ein Druckzylinder-Sicherheitschloss schützt die Aushänge vor unbefugtem Zugriff. Die Farbpalette für Stahlrahmen finden Sie auf S. 243.

Hersteller: X10540 (S. 238)

5



## Modell V9 EW

Rückwand: Stahlemaille, weiß; beschreibbar mit trocken abwischbarem Whiteboardmarker; magnethaftend.  
Höhe: 94 cm, Tiefe: 8 cm

### Mit Sicherheitsglas:

**Modell V9 EW 100 SG** Breite: 100 cm  
Art.-Nr. W-4493 *Bei uns nur* € 768,00

**Modell V9 EW 150 SG** Breite: 150 cm  
Art.-Nr. W-4494 *Bei uns nur* € 990,00

**Modell V9 EW 190 SG** Breite: 195 cm  
Art.-Nr. W-4495 *Bei uns nur* € 1276,00

### Auf Wunsch Montage

Art.-Nr. W-MON € 119,00



Präsentieren Sie Ihre Informationen in einem modernen Rahmen. Hinter den verschlossenen Scheiben sind Ihre Aushänge bestens aufgehoben und werden von jedermann beachtet. Der Korpus besteht aus kunststoffbeschichteten Spanplatten. Die Wandmodelle sind in drei Breiten erhältlich. Jede Vitrine ist mit einem Zylinderschloss ausgestattet. *Bitte geben Sie immer das gewünschte Holzdekor (S. 243) an.*

## Modell IV1 W

Rückwand: Stahlemaille, weiß; beschreibbar mit trocken abwischbarem Whiteboardmarker; magnethaftend.  
Höhe: 100 cm, Tiefe: 12 cm

### Mit Sicherheitsglas:

**Modell IV1 W 100 SG** Breite: 100 cm  
Art.-Nr. W-4480 € 740,00

**Modell IV1 W 150 SG** Breite: 150 cm  
Art.-Nr. W-4481 € 916,00

**Modell IV1 W 190 SG** Breite: 195 cm  
Art.-Nr. W-4482 *Bei uns nur* € 1135,00

### Auf Wunsch Montage

Art.-Nr. W-MON € 119,00

## Ausstellungsvitrine

### Modell V15

Schon als Objekte besitzen diese Schrankvitrinen große ästhetische Anziehungskraft. Ihre filigrane, ganz auf die Wirkung der Ausstellungsobjekte zugeschnittene Architektur verträgt sich bestens mit dem Eindruck von Standfestigkeit und Sicherheit.

Präsentieren Sie wirksam, auf großen Flächen! Die Rückwände der Vitrinen sowie die Seiten und Schiebetüren bestehen aus Sicherheitsglas. Die Modelle haben höhenverstellbare Dickglasböden. Die optionale Beleuchtung rückt die Exponate ins beste Licht. Massive Druckzylinder-Sicherheitschlösser sichern vor Langfingern.

Tiefe: 50 cm, Höhe: 180 cm (einschließlich Fußhöhe 15 cm)

Es stehen 3 Breiten zur Wahl mit 4 in der Höhe verstellbaren Dickglasböden.

Hersteller: X10329 (S. 238)

### Modell V15 100 SG

Breite: 100 cm

Art.-Nr. W-40058

Bei uns nur

€ 1888,00

### Modell V15 120 SG

Breite: 120 cm

Art.-Nr. W-40062

Bei uns nur

€ 2162,00



### Modell V16 100 SG

Breite: 100 cm  
mit 2 verstellbaren Dickglasböden

Art.-Nr. W-4504

€ 1040,00

### Modell V16 120 SG

Breite: 120 cm  
mit 2 verstellbaren Dickglasböden

Art.-Nr. W-4552

€ 1206,00

### Modell V16 150 SG

Breite: 150 cm  
mit 2 verstellbaren Dickglasböden

Art.-Nr. W-4505

€ 1481,00

### Auf Wunsch Montage

Art.-Nr. W-MON

€ 119,00

Bitte geben Sie immer die Farbe (Alu-Farbpalette) Seite 243 an. Die Standardfarbe für Alu-Vitrinen ist Silber eloxiert.

Lieferung ohne Deko!

Modell V15 150 SG, Silber eloxiert



Suchen Sie nach **Vitrinen**



[www.wiemann-lehrmittel.de](http://www.wiemann-lehrmittel.de)

### Modell V15 150 SG

Breite: 150 cm

Art.-Nr. W-40066

Bei uns nur

€ 1487,00

Lieferung ohne Deko!

Modell V16 100 SG, Silber eloxiert

## Ausstellungsvitrine

### Modell V 16

Tiefe: 30 cm

Höhe: 98 cm

3 Breiten zur Wahl

Wände in Foyers, Treppenhäusern oder Kommunikationsräumen sind erstklassige „Kommunikationsmedien“.

Mit diesem Wand-Vitrinen-Programm haben Sie die Möglichkeit, Ihre Informationen in einem form-schönen und dabei sehr variablen „Rahmen“ vorzustellen.

Geschützt durch massive Alurahmen und Sicherheitsglas sowie durch ein Druckzylinder-Sicherheitschloss.

Hersteller: X10329 (S. 238)

## Kartenständergriff

Ersatzgriff mit Keil und Feder für Kartenständer W-3555.

Art.-Nr. W-41502

€ 38,60



Hersteller: X10540 (S. 238)



## Karten-Wandträger

Für ca. 20 Karten oder Rollbilder.  
Wandabstand 65 cm. Schenkelabstand 20 cm.  
Schrauben und Dübel werden mitgeliefert.  
Farbe: lichtgrau

Hersteller: X10594 (S. 238)

Art.-Nr. W-3556

€ 79,90



## Kartenständer

aus Metall

Kartenständer mit kipp sicherem Fünffuß und am Kopfstück befindlichem Overheadbügel zur Schrägstellung der Projektionswand für entzerrte Bildwiedergabe. Bis 2,80 m höhenverstellbar.

Bitte geben Sie die Gestellfarbe an (S. 243).

Art.-Nr. W-4242

€ 248,95

Hersteller: X10540 (S. 238)

## Kopfstück vom Kartenständer W-4242

(Ersatzteil)



Art.-Nr. W-41500

€ 69,80

Hersteller: X10540 (S. 238)



ab € 254,00

## Kartenständer

aus Aluminium

Hersteller: X10540 (S. 238)

Kartenständer mit Fünffuß in Leichtbauweise, stufenlos höhenverstellbar bis 3 m. Farbe nur wie abgebildet. Sehr standfeste Fünffußausführung.

Art.-Nr. W-3555

€ 254,00

## Kartenständer

mit Rollen

Art.-Nr. W-42143

€ 293,00

## Kopfstück vom Kartenständer W-3555

(Ersatzteil)



Art.-Nr. W-41501

€ 68,60

### Kartenaufhänger

Für große Karten mit Holzstäben ab 150 cm.

Hersteller: X10288 (S. 238)

Art.-Nr. W-21848

€ 9,90



### Kartenaufhänger

Für kleine Karten und Rollbilder mit Holzstäben bis 25 mm Durchmesser.

Hersteller: X10288 (S. 238)

Art.-Nr. W-21849

€ 9,90





## Moderationswand, ungeteilt

Hersteller: X10540 (S. 238)

Tafelformat ca. 120 x 150 cm, max. Höhe 195 cm

**Tafelfläche Stoff** (Bitte geben Sie die Stoff-Farbe an.)

Gewicht ca. 7 kg

Art.-Nr. W-4663

€ 397,00

**Tafelfläche Weiß kartoniert**

Gewicht ca. 6 kg

Art.-Nr. W-4664

€ 348,00

**Tafelfläche Kork**

Gewicht ca. 9 kg

Art.-Nr. W-40521

€ 381,00



## Moderationswand, geteilt & klappbar

Hersteller: X10540 (S. 238)

Tafelformat aufgeklappt ca. 120 x 150 cm, max. Höhe 195 cm, mit abnehmbarem Tragegurt.

**Tafelfläche Kork**

Gewicht ca. 9 kg

Art.-Nr. W-4666

€ 488,00

**Tafelfläche Weiß kartoniert**

Gewicht ca. 6 kg

Art.-Nr. W-4667

€ 452,00

**Tafelfläche Stoff** (Bitte geben Sie die Stoff-Farbe an.)

Gewicht ca. 7 kg

**Preisknaller**

Art.-Nr. W-4668

€ 504,00



## Moderationswand, ungeteilt & fahrbar

Hersteller: X10540 (S. 238)

Tafelformat ca. 120 x 150 cm, max. Höhe 195 cm

**Tafelfläche Stoff** (Bitte geben Sie die Stoff-Farbe an.)

Gewicht ca. 7 kg

Art.-Nr. W-40259

€ 435,00

**Tafelfläche Weiß kartoniert**

Gewicht ca. 6 kg

Art.-Nr. W-40260

€ 389,00

**Tafelfläche Kork**

Gewicht ca. 9 kg

Art.-Nr. W-40261

€ 421,00

## Korklitfaßsäule

als Pinnwand gestaltet. Boden und Deckel in Buche Dekor. Die Manteloberfläche besteht aus 5 mm Kork. Der ideale Informationsträger für Kindergarten u. Grundschule. Kindgerechte Maße: 1,30 m hoch, 60 cm Ø. Hersteller: X10540 (S. 238)  
Fahrbar auf Rollen.

Art.-Nr. W-40526

Preisknaller

€ 405,00

5

## Zubehör-Korktafel

Hersteller: X10314 (S. 238)



Ein Satz enthält 100 Stück Nadeln, farbig sortiert. Mit dem großen Kopf und der kurzen Nadel sind die „Push-Pins“ ideal zum Gebrauch auf unseren Korktafeln.

Art.-Nr. W-4244

€ 4,40

Warnhinweis: 3 (Seite 240)



*Lieferung ohne Deko!*



## Kork-Litfaßsäule XXL

Auf unter 0,5 m<sup>2</sup> mit über 3,5 m<sup>2</sup> Präsentationsfläche, was will man mehr! Und das Ganze noch fahrbar auf stabilen Lenkrollen. Hersteller: X10540 (S. 238)

Holzdekor: Buche, Maße: Ø 60 cm, Höhe: 220 cm

Art.-Nr. W-43716

€ 655,00

## Litfaßsäule mit Unterschrank

Fahrbar (2 Rollen feststellbar), mit 8 verstellbaren Böden und von allen Seiten nutzbar. Maße H/B/T: 185 x 70 x 70 cm

*(Stofffarben siehe Seite 192, Holzdekore siehe Seite 243)* Hersteller: X10540 (S. 238)

**Korkoberfläche**

Art.-Nr. W-43717

€ 698,00

**Stoffoberfläche**

Art.-Nr. W-43718

€ 769,00



*Lieferung ohne Deko!*



Wiemann Lehrmittel®

Hersteller: X10101 (S. 238)

## Sparset 5

Hexagon

**Komplett:**

6 T-Fuß-Stative,  
6 Einhängetafeln  
150 x 120 cm

**Set mit Stofftafeln**

rot Art.-Nr. W-43102

blau Art.-Nr. W-43103

grau Art.-Nr. W-43104

je € 1299,00

**Set mit Korktafeln**

Art.-Nr. W-43105

€ 1329,00



Wiemann Lehrmittel®

Hersteller: X10101 (S. 238)

## Stecktafel – Tuchoberfläche

Diese Ausführung ist doppelseitig mit farbigem Flanellstoff beschichtet, zum Fixieren von Gegenständen mittels Klettband oder zum Anheften mit Push-Pins. Hoch und quer zum Einhängen und in der Höhe beliebig verstellbar. **Stative müssen extra bestellt werden (siehe ab S. 197).**

**Kleine Textiltafel:** 120 x 100 cm, 6 kg, *ohne Stative*

Art.-Nr. W-4225 **€ 159,00**

ab 3 Stück je **€ 155,00**

**Mittlere Textiltafel:** 150 x 120 cm, 8 kg, *ohne Stative*

Art.-Nr. W-4226 **€ 159,00**

ab 3 Stück je **€ 155,00**

**Große Textiltafel:** 180 x 100 cm, 8 kg, *ohne Stative*

Art.-Nr. W-4227 **€ 216,00**

ab 3 Stück je **€ 209,00**

**XXL Textiltafel:** 170 x 120 cm, 9 kg, *ohne Stative*

Art.-Nr. W-42017 **€ 199,00**

ab 3 Stück je **€ 195,00**

### Sparset Stoff

2 T-Fuß-Stative, 1 Stofftafel 150 x 120 cm

Set mit Stofffarbe

rot Art.-Nr. W-43118

blau Art.-Nr. W-43119

grau Art.-Nr. W-43120

je **€ 257,00**

### Stofffarben für die Stecktafeln mit Textiloberfläche



01 weinrot



02 rot



05 grau



06 blau



07 grün



11 beige

Wiemann Lehrmittel®

## Stecktafel – Korkoberfläche



Doppelseitig mit Naturkork belegt. Hervorragend geeignet zum Fixieren mittels Push-Pins. Hoch und quer zum Einhängen und in der Höhe beliebig verstellbar. **Stative müssen extra bestellt werden (siehe ab S. 197).**

Hersteller: X10101 (S. 238)

**Kleine Korktafel:** 120 x 100 cm, 6 kg, *ohne Stative*

Art.-Nr. W-4228 **€ 164,00**

ab 3 Stück je **€ 159,00**

**Mittlere Korktafel:** 150 x 120 cm, 8 kg, *ohne Stative*

Art.-Nr. W-4229 **€ 164,00**

ab 3 Stück je **€ 159,00**

**Große Korktafel:** 180 x 100 cm, 8 kg, *ohne Stative*

Art.-Nr. W-4230 **€ 379,00**

ab 3 Stück je **€ 375,00**

**XXL Korktafel:** 170 x 120 cm, 9 kg, *ohne Stative*

Art.-Nr. W-42018 **€ 349,00**

ab 3 Stück je **€ 345,00**

**Sparset Kork** 2 T-Fuß-Stative,  
1 Korktafel 150 x 120 cm

Set mit Korktafel  
Art.-Nr. W-43121

**€ 261,00**



Wiemann Lehrmittel®

Hersteller: X10101 (S. 238)

## Stelltafel – Stahlemaille weiß

Diese Stellwand ist doppelseitig mit weißer Stahlemailleoberfläche beschichtet, mit Markern beschreib- und trocken abwischbar sowie magnethaftend. Sie ist hoch und quer zum Einhängen und in der Höhe beliebig verstellbar. **Die Stative müssen extra bestellt werden (siehe ab Seite 197).**

**Kleine Emailletafel:** 120 x 100 cm, 12 kg, *ohne Stative*

Art.-Nr. W-4231 € 288,00

ab 3 Stück je € 283,00

**Mittlere Emailletafel:** 150 x 120 cm, 18 kg, *ohne Stative*

Art.-Nr. W-4232 € 392,00

ab 3 Stück je € 381,95

**Große Emailletafel:** 180 x 100 cm, 18 kg, *ohne Stative*

Art.-Nr. W-4233 € 511,00

ab 3 Stück je € 495,00

**XXL Emailletafel:** 170 x 120 cm, 20 kg, *ohne Stative*

Art.-Nr. W-42020 € 479,00

ab 3 Stück je € 474,00

### Sparset Stahl weiß

2 T-Fuß-Stative, 1 Stahltafel 150 x 120 cm

Sie sparen gegenüber Einzelkauf **5%**

Set mit Stahltafel weiß

Art.-Nr. W-43122

€ 482,60



Wiemann Lehrmittel®

Hersteller: X10101 (S. 238)

## Stelltafel – Stahlemaille grün

Doppelseitig mit grüner Stahlemailleoberfläche beschichtet. Mit Kreide beschreibbar und magnethaftend. Hoch und quer zum Einhängen und in der Höhe beliebig verstellbar. **Stative müssen extra bestellt werden (siehe ab Seite 197).**

**Kleine Emailletafel:** 120 x 100 cm, 12 kg, *ohne Stative*

Art.-Nr. W-4234 € 288,00

ab 3 Stück je € 283,00

**Mittlere Emailletafel:** 150 x 120 cm, 18 kg, *ohne Stative*

Art.-Nr. W-4235 € 392,00

ab 3 Stück je € 381,95

**Große Emailletafel:** 180 x 100 cm, 18 kg, *ohne Stative*

Art.-Nr. W-4236 € 511,00

ab 3 Stück je € 495,00

**XXL Emailletafel:** 170 x 120 cm, 20 kg, *ohne Stative*

Art.-Nr. W-42019 € 479,00

ab 3 Stück je € 474,00

### Sparset Stahl grün

2 T-Fuß-Stative, 1 Stahltafel 150 x 120 cm

Sie sparen gegenüber Einzelkauf **5%**

Set mit Stahltafel grün

Art.-Nr. W-43123

€ 482,60

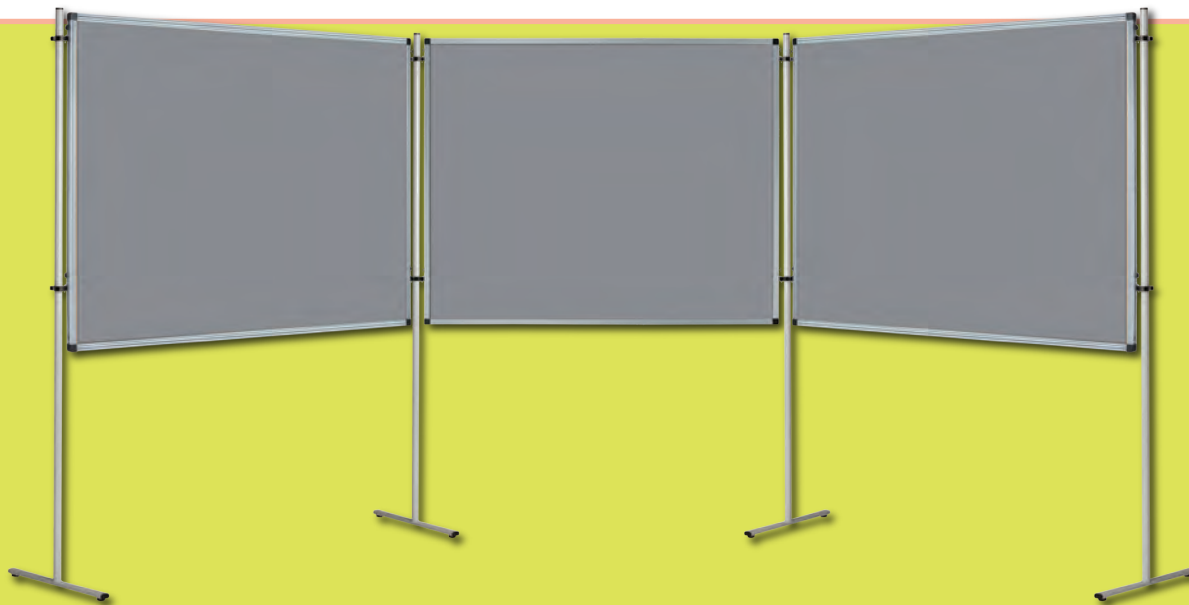

Wiemann Lehrmittel®

## Sparset 3

Reihe

Komplett:

4 T-Fuß-Stativ, 3 Einhängetafeln 150 x 120 cm

Hersteller: X10101 (S. 238)

Set mit Stofftafeln

rot Art.-Nr. W-43094

blau Art.-Nr. W-43095

grau Art.-Nr. W-43096

je  
€ 683,00

Set mit Korktafeln

Art.-Nr. W-43097 € 697,00

Wiemann Lehrmittel®

## Adapter für Stellwände

Platte mit Haken und Rändelschraube für Stellwände, stufenlos höhenverstellbar

Art.-Nr. W-41498  
€ 8,20



Aushängesicherung

Hersteller: X10101 (S. 238)



Wiemann Lehrmittel®

## Lochkranz für Stativ

Durch diesen Lochkranz können die Stellwände in jedem Winkel zum Stativ aufgestellt werden.

Hersteller: X10101 (S. 238)



Art.-Nr. W-41499  
€ 8,20

Wiemann Lehrmittel®

## Eckverbinder für Stellwände

Verbindet die Alurahmen rechtwinklig miteinander, 1 Stück

Hersteller: X10101 (S. 238)



Art.-Nr. W-42016  
€ 2,50



Wiemann Lehrmittel®

Hersteller: X10101 (S. 238)

## Sparset 4

Quadrat

Komplett:

4 T-Fuß-Stativ,  
4 Eihängetafeln  
150 x 120 cm

Set mit Stofftafeln

rot Art.-Nr. W-43098

blau Art.-Nr. W-43099

grau Art.-Nr. W-43100

je € 834,00

Set mit Korktafeln

Art.-Nr. W-43101 € 849,00



Die Adapter zum Einhängen der Tafeln sind mittels Rändelmutter höhenverstellbar. Sie können in jeder Höhe fixiert werden.



Durch diesen Lochkranz ist es möglich Stellwände in verschiedenen Winkeln zum Stativ aufzustellen.

## Wiemann Lehrmittel® Stativ für die Stellwände

Die Stativ sind aus Rundrohr, zum Einhängen der Wände hoch und quer, mittels 2 mitgelieferter Adapter. Die Adapter erlauben das Aufstellen der Tafel in beliebigen Winkeln. Standardfarbe: lichtgrau

Hersteller: X10101 (S. 238)

### T-Fuß-Stativ, 2 m hoch

Art.-Nr. W-4240

Bei uns nur

€ 58,00

ab 3 Stück

je € 55,00

### Teller-Fuß-Stativ, 2 m hoch

Art.-Nr. W-4241

Bei uns nur

€ 99,00

ab 3 Stück

je € 95,00



2,5 cm starker Alurahmen, dadurch sehr robust und verwindungssteif



Aushängesicherung an jedem Lochkranz und Adapter

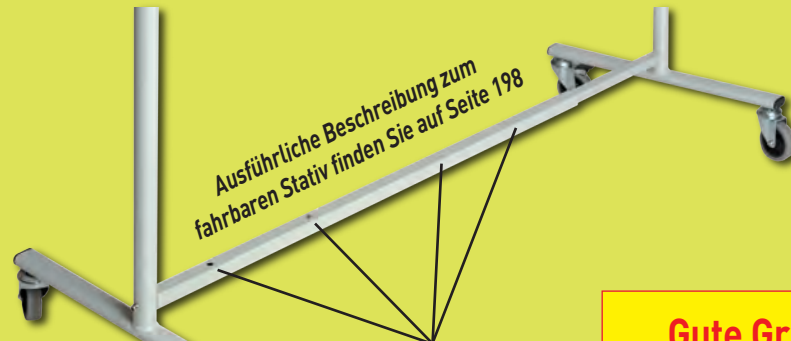

Ausführliche Beschreibung zum fahrbaren Stativ finden Sie auf Seite 198

große Rollen an unseren Fahrgestellen

automatisches Einrasten bei jeder Tafelgröße (von 100 cm bis 170 cm)

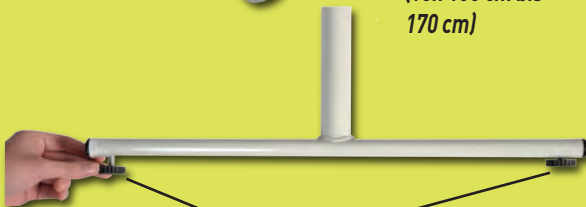

Bodenausgleichsschrauben für sicheren Stand

### Gute Gründe unsere Stellwände zu kaufen

- ✓ robust, stabil u. verwindungssteif durch 2,5 cm starken Alurahmen
- ✓ T-Fußstativ mit Bodenausgleichsschrauben
- ✓ Aushängesicherung an jedem Lochkranz und Adapter
- ✓ Adapter zum Einhängen mittels Rändelmutter in jeder beliebigen Höhe fixierbar
- ✓ Fahrgestelle mit großen Rollen, kein Problem bei Türschwellen
- ✓ Winkelstellung durch Lochkranz möglich
- ✓ große Stofffarbenauswahl
- ✓ extrem leichte Bauweise



Wiemann Lehrmittel®

Hersteller: X10101 (S. 238)

Bodenausgleichsschraube Ersatz (1 Stück), für T-Fuß-Stativ (W-4240)

Art.-Nr. W-45454

€ 3,90

### Stofffarben für die Stecktafeln mit Textiloberfläche



01 weinrot

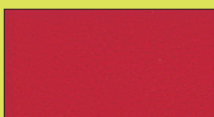

02 rot

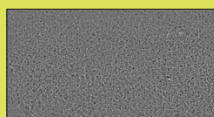

05 grau



06 blau



07 grün

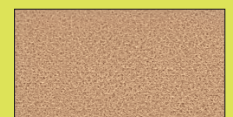

11 beige

# Ausstellungswände fahrbar

5



Gestellfarbe: lichtgrau

Wiemann Lehrmittel®

## Fahrbare Stative – unser Allround-System

Hersteller: X10101 (S. 238)

Machen Sie ihre Stell- und Stecktafeln mobil für Ihre Präsentation. Blitzschnell transportieren Sie ganze Stellwandreihen von Nebenräumen zur Präsentation z.B. im Klassenzimmer oder Aula ohne alles abzubauen. Sie können beliebig viele Ständer und unterschiedliche Stellwände kombinieren und alles ist MOBIL.

**Durch die Breitenverstellung können Sie alle unsere Tafeln (von 100 cm bis 170 cm) hoch oder quer einhängen.**

**Fahrgestell** (ohne Tafeln)  
(2 Rollen feststellbar)

**Art.-Nr. W-42040**  
**Bei uns nur**

**€ 169,00**

ab 3 Stück

je **€ 164,00**

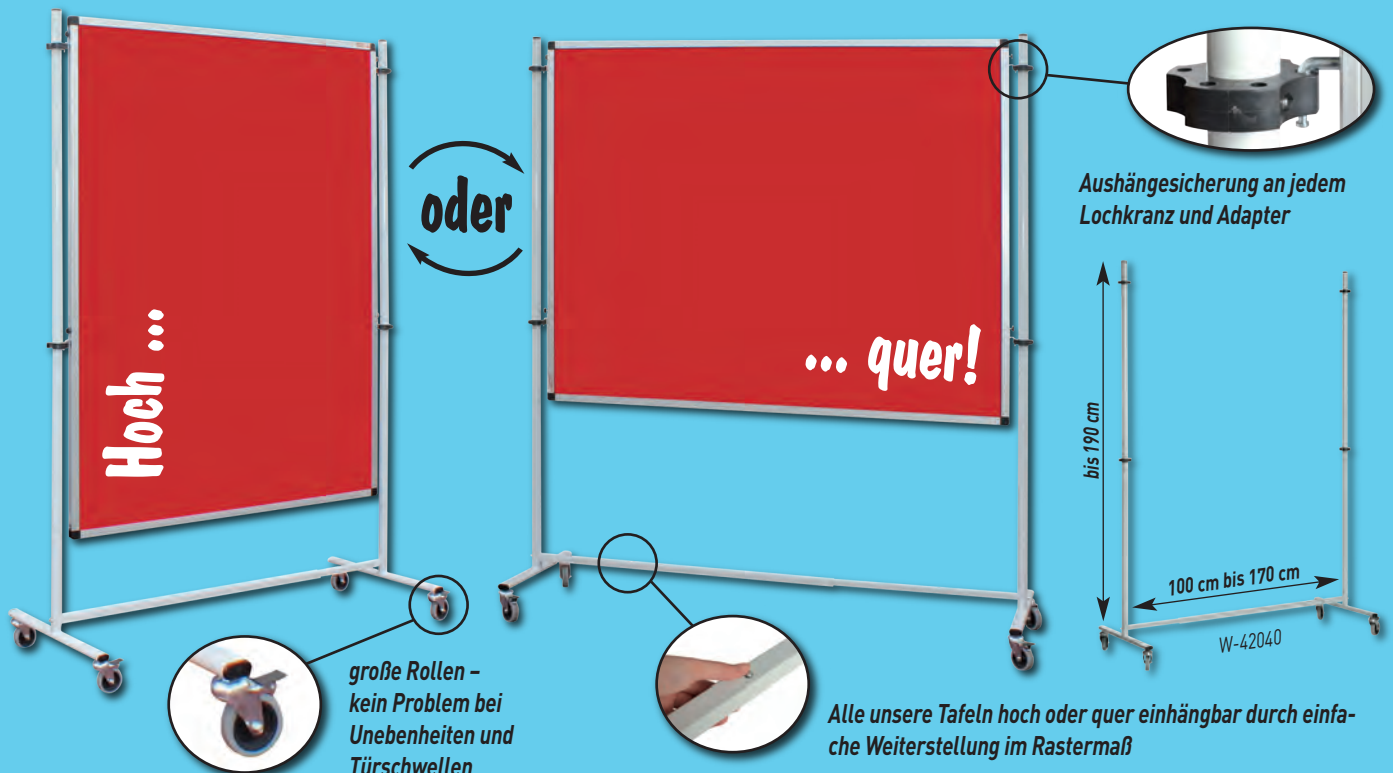

oder

Hoch ...

... quer!

große Rollen –  
kein Problem bei  
Unebenheiten und  
Türschwellen

Aushängesicherung an jedem  
Lochkranz und Adapter

bis 190 cm

100 cm bis 170 cm

W-42040

Alle unsere Tafeln hoch oder quer einhängbar durch einfache Weiterstellung im Rastermaß

Grundpreis m, l, kg, m<sup>2</sup> inkl. MwSt.

Preise in € Brutto (inklusive MwSt.) - Lieferung ab 69,00 € Brutto (inkl. MwSt.) frei Haus, darunter 4,60 € Brutto (inkl. MwSt.) für Versand!



Wiemann Lehrmittel®

## Sparset

### Fahrreihe

#### Komplett:

2 fahrbare Stative,  
3 Einhängetafeln  
150 x 120 cm

Hersteller: X10101 (S. 238)

## Sparset 1 Set mit Stofftafeln

rot Art.-Nr. W-43090

blau Art.-Nr. W-43091

grau Art.-Nr. W-43092

je  
**€ 786,00**

## Sparset 2 Set mit Korktafeln

Art.-Nr. W-43093 **€ 775,00**

**Stellwände Sparsets**  
mit Tafelgrößen  
**150 x 120 cm**

# Achtung!

Durch die Breitenverstellung unserer Fahrgestelle können Sie alle unsere Tafelgrößen hochkant oder quer einhängen.



Wiemann Lehrmittel®

### Fahrbare Tafel, grün

Mit Kreide beschreibbar, trocken sowie nass abwischbar und magnethaftend. Zwei der vier Rollen vom Fahrgestell sind feststellbar. Tafelgröße 150 x 120 cm

Hersteller: X10101 (S. 238)

Art.-Nr. W-43113 **€ 532,00**

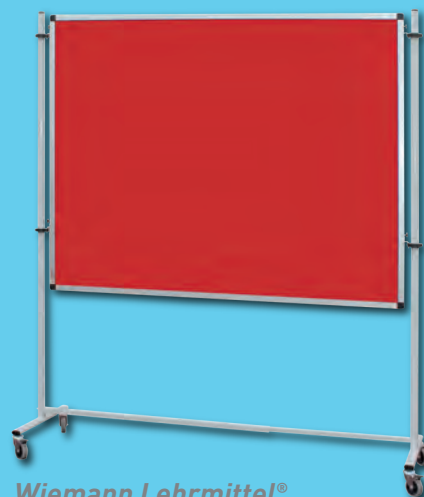

Wiemann Lehrmittel®

### Fahrbare Tafel mit Stoffoberfläche, Tafelgröße 150 x 120 cm

Farbe rot Art.-Nr. W-43114

Farbe blau Art.-Nr. W-43115

Farbe grau Art.-Nr. W-43116

je **€ 317,00**

Hersteller: X10101 (S. 238)



Wiemann Lehrmittel®

### Fahrbare Tafel, weiß

Mit Whiteboard-Markern beschreib- und trocken abwischbar. Magnethaftend. Zwei der vier Rollen vom Fahrgestell sind feststellbar. Tafelgröße 150 x 120 cm

Hersteller: X10101 (S. 238)

Art.-Nr. W-43117 **€ 532,00**

## Fahrbare Ausstellungs- und Präsentationswände

5



Auch geeignet als Trennwände und zur Moderation. Diese fahrbaren Ausstellungswände haben den Vorteil:

Hersteller: X10540 (S. 238)

- kein Auf- und Abbau, sofort einsatzbereit
- raumsparend zu lagern, da ineinander fahrbar
- einklappbare Füße
- 4 große Rollen, 2 davon feststellbar

**Stahl-Farben – bitte geben Sie die gewünschte Stahl-Farbe bei Ihrer Bestellung an:**

RAL 8019 Graubraun und RAL 7035 Lichtgrau **ohne Aufpreis**  
 Weitere Gestellfarben **mit 10 % Aufpreis** finden Sie auf Seite 243

### Tafel mit Tuchoberfläche

6 attraktive Farben bieten vielfältige Gestaltungsmöglichkeiten.

Bitte Tuch-Farbnummer angeben (Seite 194).

Bitte Gestellfarbe (Seite 243) angeben.

Art.-Nr. W-40268

€ 584,00

### Tafel mit Korkoberfläche

Das Naturmaterial Kork eignet sich hervorragend zum Pinnen von Meldungen, Infos und Plakaten.

Bitte Gestellfarbe (Seite 243) angeben.

Art.-Nr. W-40269

€ 725,00

### Tafel mit grüner Stahlemaille

Beschreiben Sie diese Tafel mit weißer oder bunter Kreide, oder setzen Sie Magnete ein.

Bitte Gestellfarbe (Seite 243) angeben.

Art.-Nr. W-40270

€ 847,00

### Tafel mit weißer Stahlemaille

Das klassische „Whiteboard“ in robuster Ausführung. Magnethaftend.

Bitte Gestellfarbe (Seite 243) angeben.

Art.-Nr. W-40271

€ 793,00

## Flipchart Standard

Viel Leistung für wenig Geld – das preiswerte Einstiegsmodell ist funktional und praktisch. Durch die große Auflagefläche der Beinhalterung besonders stabil. Die Blockhalterung ist universell einstellbar und passt für alle Papierformate bis 70 x 100 cm.

Hersteller: X10298 (S. 238)

### Ausstattung:

- stabiles Dreibeinestativ
- stufenlos höhenverstellbar von 113 bis 190 cm
- Oberfläche aus beschichtetem Stahlblech (magnethaftend)
- mit Markern beschreib- und trocken abwischbar
- integrierte Ablageleiste für Marker
- einfache Schnellwechselhalterung für Flipchart-Block 70 x 100 cm

Art.-Nr. W-4215

€ 84,95

Preisgünstiges Einstiegsmodell

2 Jahre Garantie

Höhenverstellbar Metallstiftablage

Wiemann Lehrmittel®

## Flipchart-Block Standard

20 Blatt, passend für alle gängigen Flipcharts, Format 70 x 100 cm

Vorderseite kariert 25 mm Raster, Rückseite blanko

Hersteller: X10101 (S. 238)



Mobilität durch Laufrollen



Stiftablage aus Metall

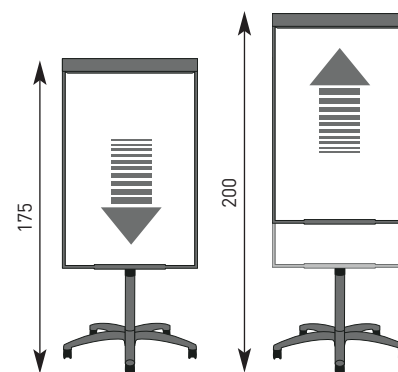
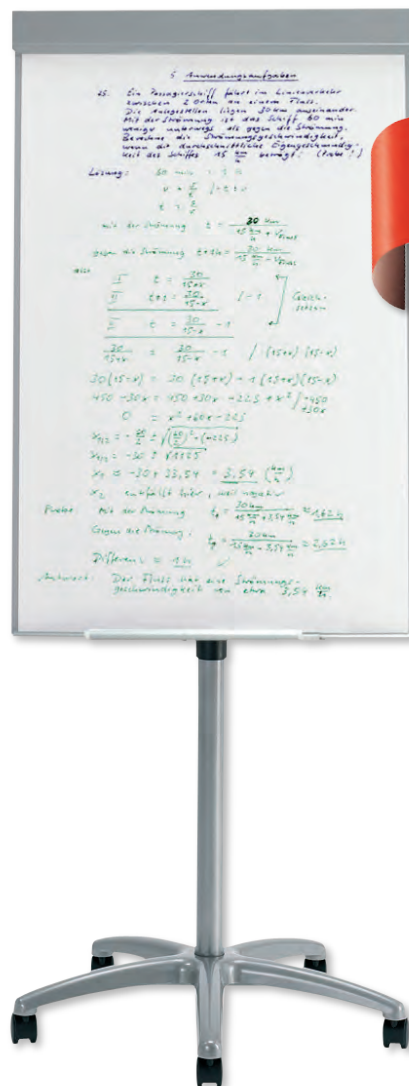

Wiemann Lehrmittel®

## Flipchart Aktiv

Wenn Sie im Schulgebäude besonders mobil sein müssen, die Standorte der Präsentation häufig ändern, dann ist dieses mobile Flipchart die beste Lösung.

Hersteller: X10101 (S. 238)

### Ausstattung:

- besonders stabil durch große Auflagefläche der Beinhalterung
- Blockhalterung und Stiftablage aus Metall
- Tafeloberfläche magnetisch
- klappbare Blockhalterung
- Höhenverstellung (stufenlos von 175–200 cm)
- Sternfuß mit 5 Rollen, 3 davon feststellbar

Art.-Nr. W-4218

€ 6,95

(1 m<sup>2</sup> = € 0,50)

ab 5 Blöcken je

€ 5,95

(1 m<sup>2</sup> = € 0,43)

Art.-Nr. W-42110

€ 157,95



## Mobiles Flipchart mit 2 Seitenarmen

Weißer Stahlüberfläche magnetisierend, beschreibbar mit Whiteboardmarkern und trocken abwischbar. Durch variablen Zapfenabstand können alle gängigen Flipchartblöcke verwendet werden. Die Fixierung erfolgt durch eine Klemmleiste.

Das Flipchart ist durch Druckfeder stufenlos höhenverstellbar. Durch 2 Seitenarme kann die Präsentationsfläche erweitert werden. Leichte Beweglichkeit durch 5 Laufrollen, davon 3 feststellbar.

Hersteller: X10299 (S. 238)

Art.-Nr. W-40834

€ 194,95

Wiemann Lehrmittel®

### 5er Pack Standard Flipchart-Block

Passend für alle gängigen Flipcharts.  
20 Blatt pro Block, kariert/blanko.  
Format 70 x 100 cm.



Hersteller: X10101 (S. 238)

Art.-Nr. W-40841

€ 29,90

(1 m² = € 0,43)

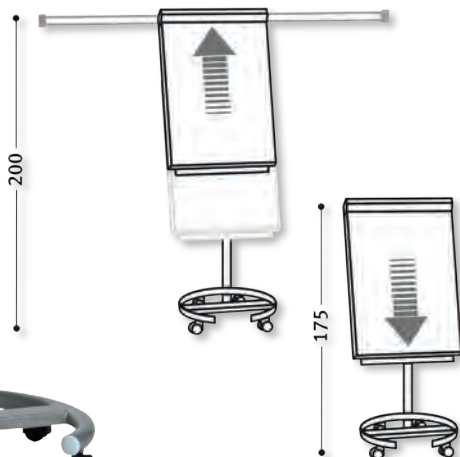

Wiemann Lehrmittel® Hersteller: X10101 (S. 238)

### Kraftmagnete - Ø 38 mm

10 Kraftmagnete in 6 Farben mit einer Haftkraft von 25 N. Geeignet für große Plakate, Pläne, Bilder etc.

Maße: 38 mm Ø, 13 mm hoch

Art.-Nr. W-41722 mit Box € 11,80

Art.-Nr. W-45711 ohne Box € 7,95

Warnhinweis: 1, 2, 19 (Seite 240)



Wiemann Lehrmittel®

### 10 Haftmagnete 2 Größen (Ø 20 u. 30 mm)

Art.-Nr. W-4247

€ 6,40



Warnhinweis: 1, 2, 19 (Seite 240)

Hersteller: X10101 (S. 238)



16 Teile

Wiemann Lehrmittel®

Hersteller: X10101 (S. 238)

### Zubehörsatz 2 Flipchart

Inhalt: Spezialmarker mit runder Spitze (4 Stück) in verschiedenen Farben, 1 Wischer, 1 Satz Haftmagnete (10 Stück) 2 Größen, 1 Teleskopzeigestab (60 cm)

Art.-Nr. W-40840

€ 29,95

Warnhinweis: 1, 2, 6, 19 (Seite 240)

## Spezialmarker für Whiteboards + Flipcharts - 4 Farben im Etui



Runde Spitze 1-3 mm

Art.-Nr. W-4528

€ 7,90

Warnhinweis: 6 (Seite 240) Hersteller: X10300 (S. 238)



Keilspitze 1-5 mm

Art.-Nr. W-40839

€ 7,90

Warnhinweis: 6 (Seite 240) Hersteller: X10300 (S. 238)



Hersteller: X10101 (S. 238)

Wiemann Lehrmittel®

### Wischer für Whiteboards

Art.-Nr. W-4243

€ 5,60

Grundpreis m, l, kg, m² inkl. MwSt.

Preise in € Brutto (inklusive MwSt.) - Lieferung ab 69,00 € Brutto (inkl. MwSt.) frei Haus, darunter 4,60 € Brutto (inkl. MwSt.) für Versand!

Wiemann Lehrmittel®

# Mittlerer Moderatorenkoffer aus Aluminium mit 3134 Einzelteilen

5



Moderatorenkoffer sorgen für die unverzichtbare Ordnung und den direkten Zugriff auf das komplette Zubehör, ohne dass ein reibungsloser Ablauf nicht denkbar ist.  
Hersteller: X10101 (S. 238)

- Inhalt:**
- 1 Moderationswolke magnetisch, mit Stiften beschreib- und trocken abwischbar
  - 5 Moderationswolken 42 x 25 cm
  - 504 Moderationskarten 20 x 10 cm
  - 200 Moderationskreise Ø 10 cm
  - 150 Moderationskreise Ø 14 cm
  - 150 Moderationskreise Ø 19 cm
  - 200 Moderationsovale 11 x 19 cm
  - 300 Bewertungssymbole
  - 1200 Moderationspunkte in 4 Farben (blau, rot, gelb, grün)
  - 400 Pinn-Nadeln (Rundkopf)
  - 10 Marker (6 x schwarz, 4 x rot)
  - 4 Jumbo-Marker (1 x rot, schwarz, blau, grün)
  - 1 Laserpointer mit integriertem Kugelschreiber (100 m Reichweite)
  - 1 Teleskopzeigestab
  - 1 Papierschere
  - 1 Cuttermesser
  - 1 Klebefilm mit Abroller
  - 1 Kreppband
  - 2 Klebestifte
  - 1 Nadelkissen
  - 1 Trageriemen

Warnhinweis: 3, 6, 8, 101 (Seite 240)

Art.-Nr. W-44344

€ 173,95



Warnhinweis: 3, 6, 8 (S. 240)

Wiemann Lehrmittel®

## Kleiner Moderatorenkoffer aus strapazierfähigem, schlagfestem Kunststoff – Einsteiger-Set mit 1538 Einzelteilen

Hersteller: X10101 (S. 238)

- Inhalt:**
- 1 Moderationswolke magnetisch, mit Stiften beschreib- und trocken abwischbar
  - 10 Moderationswolken 23 x 14 cm
  - 120 Moderationskreise Ø 9,5 cm
  - 120 Moderationskreise Ø 13,5 cm
  - 120 Moderationsrechtecke 9,5 x 20,5 cm
  - 300 Bewertungssymbole
  - 640 Klebepunkte in 4 Farben Ø 2 cm
  - 200 Pinn-Nadeln (Rundkopf)
  - 11 Magnete in 2 Größen
  - 10 Marker (spitz), 2 x blau, 2 x rot, 2 x grün und 4 x schwarz
  - 1 Klebefilm mit Abroller
  - 1 Teleskopzeigestab mit Kugelschreiber
  - 1 Schere
  - 2 Klebestifte
  - 1 Cuttermesser



**Preisknaller**

Art.-Nr. W-41016

nur

€ 149,90

# Moderatorenzubehör

über  
1000 Teile

Wiemann Lehrmittel®

## Moderatorenkoffer „Grundausrüstung“

Dieser Moderatorenkoffer bietet Ordnung und ist ein preiswertes Modell für den Einstieg in die Moderation. Hersteller: X10101 (S. 238)

**1052 Teile** im schlagfestem Kunststoffkoffer

- 120 Moderationskreise Ø 9,5 cm
- 120 Moderationskreise Ø 13,5 cm
- 120 Moderationsrechtecke 9,5 x 20,5 cm
- 480 Klebepunkte in 4 Farben
- 200 Pinn-Nadeln (Rundkopf)
- 10 Marker, 2 x blau, 2 x rot, 2 x grün und 4 x schwarz
- 1 Teleskopzeigestab mit Kugelschreiber
- 1 Schere

Art.-Nr. W-42024

nur

€ 85,50

Warnhinweis: 3, 6 (Seite 240)

Wiemann Lehrmittel®

Hersteller: X10101 (S. 238)

## Bewertungs-Symbole

Diese Symbole helfen Ihnen bei Seminaren oder Workshops bildlich Meinungen und Bewertungen zu verdeutlichen.

**Inhalt:** je 100 Stück Negativ, Neutral, Positiv

**Größe:** 10 cm Ø, **Gewicht:** 130 g/m<sup>2</sup>

Art.-Nr. W-41466

€ 16,95

(1 m<sup>2</sup> = € 7,19)



100 Stk. Negativ

Art.-Nr. W-43217

€ 5,90

(1 m<sup>2</sup> = € 7,51)



100 Stk. Neutral

Art.-Nr. W-43218

€ 5,90

(1 m<sup>2</sup> = € 7,51)



100 Stk. Positiv

Art.-Nr. W-43219

€ 5,90

(1 m<sup>2</sup> = € 7,51)

## Moderationspapiere

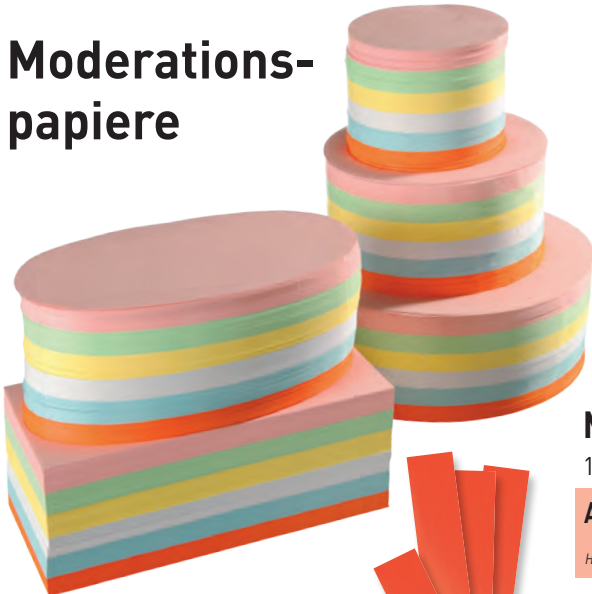

Wiemann Lehrmittel®

### Moderationsrechtecke

9,5 x 42 cm, 50 Stück, einfarbig (rot)

Art.-Nr. W-43749

€ 3,90

Hersteller: X10101 (S. 238)

(1 m<sup>2</sup> = € 1,95)

### Moderationskreise je 500 Stück in 3 Größen, 5 Farben

Ø	Art.-Nr.	Preis €	
10 cm	W-40506	€ 15,95	<small>(1 m<sup>2</sup> = € 4,06)</small>
14 cm	W-40507	€ 26,95	<small>(1 m<sup>2</sup> = € 3,50)</small>
19 cm	W-40508	€ 29,40	<small>(1 m<sup>2</sup> = € 2,07)</small>

Hersteller: X10298 (S. 238)

### Moderationsoval

11 x 19 cm, 500 Stück in 5 Farben

Art.-Nr. W-40511

€ 19,95

(1 m<sup>2</sup> = € 2,31)

Hersteller: X10298 (S. 238)

### Moderationsrechtecke

10 x 20 cm, 500 Stück in 5 Farben

Art.-Nr. W-40509

€ 14,70

(1 m<sup>2</sup> = € 1,47)

Hersteller: X10298 (S. 238)

### Klebepunkte

1200 Stück



Ø 19 mm, sortiert in 4 Farben

Hersteller: X10298 (S. 238)

Art.-Nr. W-40503

€ 15,95



### Papierschere

1 Stück aus Edelstahl, 16 cm lang

Hersteller: X10314 (S. 238)

Art.-Nr. W-90219

€ 3,65

Warnhinweis: 3 (Seite 240)



### Teleskopzeigestock

90 cm, 1 Stück

Hersteller: X10314 (S. 238)

Art.-Nr. W-4032

€ 12,95

Wiemann Lehrmittel®

### Laserpointer inkl. Batterien

Reichweite 100 m mit Kugelschreiber



Art.-Nr. W-4030

€ 22,85

Warnhinweis: 101 (Seite 240)

Hersteller: X10101 (S. 238)

Grundpreis m, l, kg, m<sup>2</sup> inkl. MwSt.

Preise in € Brutto (inklusive MwSt.) - Lieferung ab 69,00 € Brutto (inkl. MwSt.) frei Haus, darunter 4,60 € Brutto (inkl. MwSt.) für Versand!



## Wiemann Lehrmittel® Moderations- wolke je 1 Stück

magnetisch oder magnet-  
haftend, Weiß/Rot,  
mit Stiften beschreib- und  
trocken abwischbar

Hersteller: X10101 (S. 238)

## Moderationswolke

je 20 Stück, Papier, Weiß/Rot

Hersteller: X10298 (S. 238)



### Moderationswolke magnetisch

Größe	Art.-Nr.	Preis €
45 x 25 cm	W-43078	€ 3,30
23 x 14 cm	W-43079	€ 2,15

### Moderationswolke magnethaftend

Größe	Art.-Nr.	Preis €
45 x 25 cm	W-43080	€ 2,80
23 x 14 cm	W-43081	€ 1,95

## Wiemann Lehrmittel® Flippi fix Klebestift 20 g

Klebestift ohne Lösungs-  
mittel, trocknet transpa-  
rent an, leicht streich-  
bar, für Pappe, Papier,  
Fotos oder Fotokarton.

Hersteller: X10101 (S. 238)



**1 Stück** [1 kg = € 49,50]  
W-92998 € 0,99

**5er Pack** [1 kg = € 49,00]  
W-93182 € 4,90

**24er Pack** [1 kg = € 45,73]  
W-93183 € 21,95



Hersteller: X10300 (S. 238)

## Spezialmarker Keilspitze 1-5 mm für Whiteboards + Flipcharts

1 Stück	schwarz	W-40836	€ 2,00
1 Stück	rot	W-40835	€ 2,00
1 Stück	blau	W-40837	€ 2,00
1 Stück	grün	W-40838	€ 2,00
<b>4 Farben im Etui</b>		<b>W-40839</b>	<b>€ 7,90</b>

Warnhinweis: 6 (Seite 240)



Hersteller: X10300 (S. 238)

## Spezialmarker Runde Spitze 1-3 mm für Whiteboards + Flipcharts

1 Stück	schwarz	W-4731	€ 2,00
1 Stück	rot	W-4728	€ 2,00
1 Stück	blau	W-4729	€ 2,00
1 Stück	grün	W-4730	€ 2,00
<b>4 Farben im Etui</b>		<b>W-4528</b>	<b>€ 7,90</b>

Warnhinweis: 6 (Seite 240)



**Push-Pins** Dose  
mit 100 Stück für  
Kork- und Textiltafeln

Art.-Nr. W-4244 € 4,40

Warnhinweis: 3 (Seite 240)

Hersteller: X10314 (S. 238)



**Preiswert**

## Markierungsnadeln

(Stecknadeln), farbig sortiert,  
1 Packung à 100 Stück, 16 mm lang,  
Kopfdurchmesser 6 mm

Art.-Nr. W-40496 € 3,95

Warnhinweis: 3 (Seite 240)

Hersteller: X10314 (S. 238)



## Klebefilm

10 m, 18 mm breit, 5 Rollen

Art.-Nr. W-41471 € 3,65

(1 m = € 0,07)

10 m, 12 mm breit, 10 Rollen

Art.-Nr. W-41472 € 4,20

(1 m = € 0,04)

Hersteller: X10574 (S. 238)



Hersteller: X10101 (S. 238)

## Wiemann Lehrmittel® 10 Haftmagnete

2 Größen (Ø 20 und 30 mm)

Art.-Nr. W-4247 € 6,40

Warnhinweis: 1, 2, 19 (Seite 240)



Hersteller: X10101 (S. 238)

## Wiemann Lehrmittel® Krippklebeband

(1 m = € 0,13)

Art.-Nr. W-40500 50 m, 30 mm breit, 1 Rolle € 6,60

(1 m = € 0,09)

**Neu!** Art.-Nr. W-45715 50 m, 19 mm breit, 1 Rolle € 4,50

## Hand- abroller

für Filmrollen  
bis 19 mm Breite,  
inkl. Rolle (33 m Länge, 19 mm Breite)

Art.-Nr. W-41470 € 3,95

Hersteller: X10159 (S. 238)

# OHP-Folien und Stifte

Wiemann Lehrmittel®

## Schreibfolien – DIN A4

Karton mit 100 Blatt, DIN A4, Stärke 120 mic



Zum Beschriften von Hand mit wasserlöslichen und wasserfesten Folienschreibern.

Hersteller: X10101 (S. 238)

Art.-Nr. W-4047

**€ 7,95**

ab 5 Packungen

nur je **€ 7,55**

Wiemann Lehrmittel®

## Kopier- und Laserfolien

Karton mit 100 Blatt, DIN A4, Stärke 100 mic

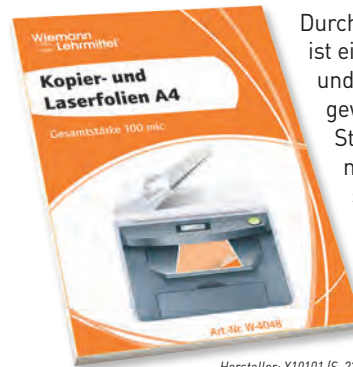

Durch eine spezielle Beschichtung ist eine optimale Tonerhaftung und ein reibungsloser Durchlauf gewährleistet, sowie für den Stapel- als auch Einzeleinzug nutzbar. Diese Folien eignen sich für alle Kopiergerädetypen als auch Laserdrucker.

Hersteller: X10101 (S. 238)

Art.-Nr. W-4048

**€ 10,95**

ab 5 Packungen

nur je **€ 10,40**

Wiemann Lehrmittel®

## Tintenstrahl-Druckerfolien

Karton mit 100 Blatt, DIN A4, Stärke 100 mic



Die speziellen Präsentationsfolien sind besonders geeignet für Diagramme und Grafiken, da brillante Farbausdrucke erstellt werden können. Diese Folien sind besonders geeignet für HP (HewlettPackard), Canon und Epson sowie für alle handelsüblichen Inkjet-Drucker.

Hersteller: X10101 (S. 238)

Art.-Nr. W-4050

**€ 7,95**

Wiemann Lehrmittel®

## Farblaser- und Farbkopierfolien

Karton mit 100 Blatt, DIN A4, Stärke 100 mic



Folien speziell entwickelt für Farblaser und Farbkopierer, mit kopfverleimtem Rückenblatt. Diese Folien sind wegen der hohen Betriebstemperaturen der Laserdrucker besonders hitzebeständig.

Hersteller: X10101 (S. 238)

Art.-Nr. W-4051

**€ 7,95**

## Gleich mitbestellen!



## Wasserlöslicher Stift

mit integriertem Reinigungsschwamm am Stiftende.

Bestens geeignet für Schreibfolien und andere glatte Flächen. Trocken abwischbar.

Farbe: schwarz, Strichstärke: 1 mm

Hersteller: X10339 (S. 238)

Warnhinweis: 6 (Seite 240)

Art.-Nr. W-30687

**€ 2,30**



## Wasserlösliche OHP Folienschreiber

Diese Stifte sind universell einsetzbar und sehr gut geeignet für OHP-Folien und alle glatten Oberflächen.

Farben: Rot, Grün, Blau, Schwarz

Strichstärke: mittel (1 mm)

Art.-Nr. W-4043 **€ 5,60**

Strichstärke: fein (0,7 mm)

Art.-Nr. W-4044 **€ 5,60**

Warnhinweis: 6 (Seite 240)

Hersteller: X10300 (S. 238)



## Wasserfeste OHP Folienschreiber

Diese Stifte sind universell einsetzbar und sehr gut geeignet für OHP-Folien und alle glatten Oberflächen.

Farben: Rot, Grün, Blau, Schwarz

Strichstärke: mittel (1 mm)

Art.-Nr. W-4045 **€ 5,60**

Strichstärke: fein (0,7 mm)

Art.-Nr. W-4046 **€ 5,60**

Warnhinweis: 6 (Seite 240)

Hersteller: X10300 (S. 238)

Grundpreis m, l, kg, m<sup>2</sup> inkl. MwSt.

Preise in € Brutto (inklusive MwSt.) - Lieferung ab 69,00 € Brutto (inkl. MwSt.) frei Haus, darunter 4,60 € Brutto (inkl. MwSt.) für Versand!

Mit einer 4K UHD-Auflösung und 20 Punkte-Multi-Touch-Funktionen sorgen die interaktiven Flachbildschirme von Optoma für Unterrichts- und Ideenaustausch in Bildungsbereichen und Unternehmen. Blend-/kratzfestes Glas, niedriger Blaulichtfilter (TÜV-zertifizierter geringer Blaulichtgehalt) sowie ein großer Betrachtungswinkel reduzieren die Belastung der Augen und sorgen für klare und lebendige Bilder an jedem Sitzplatz im Raum.

Hersteller: X10543 (S. 238)

**Mitgeliefertes Zubehör:**

- Netzkabel • Interaktiver Stift (3x)
- Fernbedienung
- VGA-Kabel & USB-Kabel
- Audio Kabel • Batterie • CD

**Anschlüsse:**

- 1x AUDIO
- 1x VGA Eingang
- 3x HDMI 2.0 Eingang
- 1x HDMI Ausgang
- 1x Audio Eingang
- 1x AUDIO AUSGANG
- 1x COAX Ausgang
- 4x USB 2.0
- 2x USB 3.0
- 1x RS232
- 1x RJ45

Sie sind in den Größen 65, 75, und 86 Zoll erhältlich.

## Touch-Display Multi-Touch-4K von Optoma



Modell	65" 4K	75" 4K	86" 4K
Lichtquelle	LED	LED	LED
Auflösung	3840 x 2160 (4K UHD)	3840 x 2160 (4K UHD)	3840 x 2160 (4K UHD)
Helligkeit	400 cd/m <sup>2</sup>	400 cd/m <sup>2</sup>	400 cd/m <sup>2</sup>
Kontrast	1200 : 1	1200 : 1	1200 : 1
Betrachtungswinkel	178°	178°	178°
Ton	2 x 20 W	2 x 20 W	2 x 20 W
Glas	Blendschutz / gehärtet	Blendschutz / gehärtet	Blendschutz / gehärtet
Reaktionszeit	8 ms	8 ms	8 ms
Abmessungen (B/H/T)	1515 x 922 x 115 mm	1735 x 1047 x 116 mm	1981 x 1187 x 116 mm
VESA-Montierung	600 x 400 mm	800 x 400 mm	800 x 400 mm
Netto-Gewicht	39 kg	51 kg	64 kg
Art.-Nr.	W-45313	W-45314	W-45315
Preis	€ 1108,00	€ 1411,00	€ 1909,00

Warnhinweis: 101 (Seite 240)

Warnhinweis: 101 (Seite 240)

Warnhinweis: 101 (Seite 240)

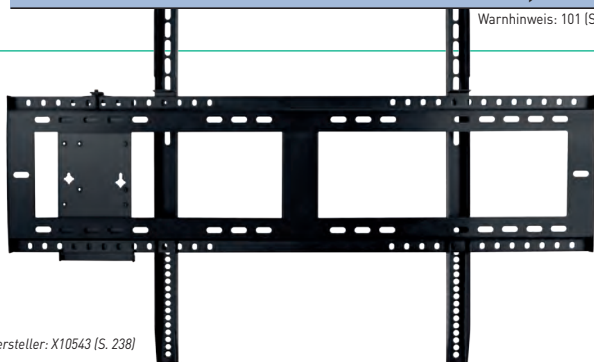

Hersteller: X10543 (S. 238)

### Wandhalterung „Multi-Touch“

Mit der Wandhalterung können die interaktiven 65", 75" und 86" Flachbildschirme Optoma Multi-Touch einfach installiert und justiert werden. Diese Wandhalterung ist auch kompatibel mit dem Trolley W-44904 und passt an alle Bildschirme mit VESA-Aufnahme.

Art.-Nr. W-44995  
€ 139,60

### Multi-Touch-4K

Passendes Fahrgestell für interaktive Flachbildschirme. In Kombination mit der Wandhalterung W-44995 kann jedes Touch-Display mobil eingesetzt werden. Das Fahrgestell ist auch geeignet für Fernseher und Bildschirme.

Hersteller: X10543 (S. 238)

Maße (B/H/T):  
130 x 161 x 65 cm

Art.-Nr. W-44904  
€ 422,90

### Trolley

passend für Interaktive Flachbildschirme und Fernseher





Wiemann Lehrmittel®

## Qualitäts-Laminiertaschen

*mit runden Ecken, glänzend – Spitzen-Qualität zu günstigen Preisen*

Laminierfolien sind bestens geeignet, um Dokumente, Zeugnisse, Busausweise oder Aushänge vor Witterung, Schmutz etc. zu schützen. Wichtige Unterlagen werden so haltbarer und widerstandsfähiger gemacht. Hersteller: X10101 (S. 238)

### Laminiertaschen A4 mit runden Ecken, glänzend

**100 Laminiertaschen A4**

**150 mic**, glänzend (2 Seiten je 75 mic)

Art.-Nr. W-3561 € 7,30

ab 5 Packungen je € 7,10

ab 10 Packungen je € 6,85

**100 Laminiertaschen A4**

**250 mic**, glänzend (2 Seiten je 125 mic)

Art.-Nr. W-3562 € 11,25

ab 5 Packungen je € 10,90

ab 10 Packungen je € 10,55

Wiemann Lehrmittel®

## Großpackungen Laminiertaschen A4

mit runden Ecken, glänzend  
Lieferung in einer praktischen und stabilen Aufbewahrungsbox.

**500 Laminiertaschen A4, 150 mic** (2 Seiten je 75 mic)

Art.-Nr. W-91673 € 36,50

**500 Laminiertaschen A4, 250 mic** (2 Seiten je 125 mic)

Art.-Nr. W-91674 € 56,20



Hersteller: X10101 (S. 238)

Wiemann Lehrmittel®

## Laminiertaschen A5

mit runden Ecken, glänzend



Hersteller: X10101 (S. 238)

**100 Laminiertaschen A5**

**150 mic** (2 Seiten je 75 mic)

Art.-Nr. W-3559 € 6,25

ab 5 Packungen je € 6,05

ab 10 Packungen je € 5,85



Wiemann Lehrmittel®

## Laminiertaschen A3

mit runden Ecken, glänzend

**100 Laminiertaschen A3**

**150 mic** (2 Seiten je 75 mic)

Art.-Nr. W-3563 € 18,35

ab 5 Packungen je € 17,75

ab 10 Packungen je € 17,25

**100 Laminiertaschen A3**

**250 mic** (2 Seiten je 125 mic)

Art.-Nr. W-3564 € 26,15

ab 5 Packungen je € 25,35

ab 10 Packungen je € 24,55

Hersteller: X10101 (S. 238)

Wiemann Lehrmittel®

## Kleine Laminiertaschen

mit runden Ecken, glänzend Hersteller: X10101 (S. 238)

Packung mit je **100 Stück, 250 mic** (2 Seiten je 125 mic)

**Kreditkartenformat 54 x 86 mm**

Art.-Nr. W-40399 € 3,80

**A7-Format 75 x 105 mm**

Art.-Nr. W-40400 € 4,65



Wiemann Lehrmittel®

## Laminiertaschen, **matt/ glänzend** mit runden Ecken

Auf der leicht angerauten Oberfläche lässt sich mit Bleistift oder Kugelschreiber schreiben. Diese Schrift kann leicht  **mit jedem herkömmlichen Radiergummi** wieder entfernt werden. So können auch Aufgabenkarten, welche matt laminiert sind, immer wieder verwendet werden. Die Rückseite ist glänzend und kann mit Overheadstiften beschrieben werden.

Hersteller: X10101 (S. 238)



### 100 Laminiertaschen A4, matt

160 mic (2 Seiten je 80 mic)

Art.-Nr. W-40826 € 18,95

ab 5 Packungen je € 18,45

ab 10 Packungen je € 17,85

### 100 Laminiertaschen A4, matt

250 mic (2 Seiten je 125 mic)

Art.-Nr. W-43110 € 19,40

ab 5 Packungen je € 18,80

ab 10 Packungen je € 18,25

### 100 Laminiertaschen A3, matt

160 mic (2 Seiten je 80 mic)

Art.-Nr. W-40827 € 28,95

ab 5 Packungen je € 28,50

ab 10 Packungen je € 27,95

### 100 Laminiertaschen A3, matt

250 mic (2 Seiten je 125 mic)

Art.-Nr. W-43111 € 38,95

ab 5 Packungen je € 37,75

ab 10 Packungen je € 36,60

## Dreikant Bleistifte zum Beschreiben matter Laminiertaschen



### Jumbo-Grip-Bleistift ø 10 mm

Art.-Nr. W-90343 € 1,95

### Grip-Bleistift ø 7 mm

Art.-Nr. W-90344 € 1,10

Hersteller: X10226 (S. 238)

Wiemann Lehrmittel®

# A3 Hochleistungs-Schullaminator FUSION 3000L für Heiß- und Kaltlaminiierung

Schneller und praktischer Großformatschullaminator mit variabler Temperatureinstellung und konstanter Geschwindigkeit. Mit automatischer Abschaltung nach 30 Minuten.

**Beim Betätigen der Entriegelungstaste werden die Rollen auseinander gespreizt und die Folie kann entnommen werden.**

Hersteller: X10101 (S. 238)



Bei Bestellung dieses Laminators **GRATIS** 100 Laminier-taschen.

### Technische Ausstattung

- Vorheizzeit **90 Sek.**
- laminiert vom **Ausweisformat bis A3**
- Fotoqualität
- Folienstärke bis **2 x 125 micron**
- Betrieb ohne Laminierhilfen
- **Entriegelungstaste bei Folienstau**
- Durchlaufzeit **A4 ca. 36 Sek.**
- 2 Rollen Technologie
- Maße B/T/H: 470 x 120 x 110 mm
- Gewicht 2,1 kg

Art.-Nr. W-43142

**€ 172,50**

# Drucker- und Kopierpapier

## Schul-Qualität

### Drucker- und Kopierpapier

Dieses Papier besitzt sehr gute Laufeigenschaften, perfekt für jeden Kopierer, Laser- und Tintenstrahlprinter.

Pack mit 500 Blatt, Format DIN A4, Gewicht 80 g/m<sup>2</sup>, holzfrei, klares weiß

Hersteller: X10264 (S. 238)



1 Pack = 500 Blatt A4

Art.-Nr. W-90039

€ 6,95

(1 m<sup>2</sup> = € 0,22)



ab 10 Pack =  
5.000 Blatt A4

je € 6,65

(1 m<sup>2</sup> = € 0,21)

**KNALLHART  
KALKULIERT**

### A3 Kopierpapier weiß

Pack mit 500 Blatt, Format DIN A3, Gewicht 80 g/m<sup>2</sup>, holzfrei, klares weiß

Art.-Nr. W-92709

€ 15,50

(1 m<sup>2</sup> = € 0,25)

1 Palette =  
100.000 Blatt A4

Art.-Nr. W-91715

100.000 Blatt  
**€ 1255,00** brutto

**SPARPREIS**

(1 m<sup>2</sup> = € 0,20)



**BRINGEN SIE  
FARBE  
IN DEN ALLTAG**

### Farbiges Kopierpapier DIN A4, 80 g/m<sup>2</sup>

Bestes Farbpapier, ideal für Deckblätter, Aushänge am schwarzen Brett sowie zum Basteln und Gestalten. Mit hervorragenden Laufeigenschaften für Farblaser, Tintenstrahlprinter und Kopierer.

Hersteller: X10264 (S. 238)

vanille Art.-Nr. W-91538	maigrün Art.-Nr. W-91543	lavendel Art.-Nr. W-91541
creme Art.-Nr. W-91539	intensivgelb Art.-Nr. W-91544	orange Art.-Nr. W-91542
lachs Art.-Nr. W-91540	wasserblau Art.-Nr. W-91545	ziegelrot Art.-Nr. W-91546
grau Art.-Nr. W-91547	<b>Farbiges Kopierpapier in 10 Farben</b>	
	<b>1 Pack = 500 Blatt je € 14,90</b>	
	(1 m <sup>2</sup> = € 0,49)	

neongelb Art.-Nr. W-91535	neonorange Art.-Nr. W-91533	<b>Farbiges Kopierpapier in 4 Neonfarben</b>
neonpink Art.-Nr. W-91536	neongrün Art.-Nr. W-91534	
		<b>1 Pack = 500 Blatt je € 23,95</b>
		(1 m <sup>2</sup> = € 0,78)

Grundpreis m, l, kg, m<sup>2</sup> inkl. MwSt.

Preise in € Brutto (inklusive MwSt.) - Lieferung ab 69,00 € Brutto (inkl. MwSt.) frei Haus, darunter 4,60 € Brutto (inkl. MwSt.) für Versand!

# Laminatoren

Mit diesen Geräten werden Dokumente, Arbeitsblätter und Arbeitsanweisungen in haltbare, transparente Kaschirtaschen eingeschweißt. Sie bleiben so für immer vor Nässe, Staub und Schmutz sicher geschützt. So geschützte Arbeitsblätter können mit Overheadstiften beschriftet und danach ganz einfach wieder abgewischt werden.

Hersteller: X10230 (S. 238)

*Eine preiswerte Alternative*

## Laminiergerät A 230 + A 330

Diese Einsteigermodelle für Büro und Schule sind kompakt u. besitzen eine einfache Handhabung, feste Geschwindigkeit und Temperatur. Geeignet für Formate bis A3. Folienstärke bis max. 125/125 micron. Ausgestattet mit 2 Rollen. Laminiergeschwindigkeit 40 cm/min. Betrieb ohne Laminierhilfen (Carrier).

### A4 Laminiergerät A 230

Maße (H x B x T) in mm 66 x 366 x 146

Art.-Nr. W-44835

€ 39,90

### A3 Laminiergerät A 330

Maße (H x B x T) in mm 65 x 440 x 150

Art.-Nr. W-42749

€ 59,90



Wiemann Lehrmittel®

# Schullaminator FUSION 6000L High Speed

**Technische Ausstattung:**

- Aufheizzeit nur 1 min.
- Maximale Laminierstärke 2 x 250 mic (Total 500)
- Arbeitsbreite 330 mm / laminiert bis A3
- Gerät erkennt die Folienstärke und ermittelt die optimale Einstellung
- Laminieren ohne Carrier
- Durchlaufzeit A4 ca. 16 Sekunden

- Automatischer Warnton und automatischer Rücklauf bei Fehleinzug
- 4 Rollen-Technologie
- Maße B/T/H: 57,8 x 12,1 x 23,5 cm
- Gewicht: 7,6 kg

Bei Bestellung dieses Laminators **GRATIS** 100 Laminier-taschen.



Hersteller: X10101 (S. 238)

Art.-Nr. W-43557

€ 444,00

Wo gearbeitet wird, passieren Fehler. Bedienungsfehler sind nicht ausgeschlossen, z.B. Laminiergut wurde falsch eingelegt oder bleibt hängen – Warnton, dann automatischer Rücklauf.

## Bindesysteme

mentationsunterlagen. Diese Dokumente können ganz einfach geöffnet werden, sind daher ideal für Präsentation und sehr leicht zu kopieren. Lose Blattsammlungen gehören der Vergangenheit an. In Verbindung mit Einbanddeckeln erhalten die Dokumente größeren Schutz und ein neues Gesicht. Unter den erhältlichen Bindesystemen ist das Binden mit Plastikbinderücken das Beliebteste. Es können mühelos kleinste Dokumente bis hin zu Berichten mit 450 Seiten gebunden werden. Die Stanzleistung der Geräte beträgt bis zu 30 Blatt.

Hersteller: X10299 (S. 238)



### Stanz- und Bindegerät C340

Für Büro, Schule und Zuhause. Ideal bei geringem Bindebedarf.

- Stantzt bis zu 25 Seiten auf einmal
- Bindet bis zu 450 Seiten
- Kompakt und sicher durch separaten Bindemechanismus an der Vorderseite
- Format bis DIN A4
- Großer Drehknopf zum Öffnen der Binderücken
- Papierpositionsanzeige
- Großer Abfallsammelbehälter
- **Patentiertes „Lowline“ Binderückensystem**
- Papieranschlag automatisch

Art.-Nr. W-42088

Hersteller: X10299 (S. 238)

€ 338,00



### Stanz- und Bindegerät CB366

Hochleistungs-Bindesystem für allgemeinen Schulbedarf mit einer Vielzahl leicht zu verwendender Funktionen.

- Stantzt bis zu 30 Seiten auf einmal
- Bindet bis zu 450 Seiten
- Anschlagautomatik für Binderücken
- Format bis DIN A4
- Anzeige des geeigneten Binderückendurchmessers
- Einstellbare Papierführung
- Dokumentenbügel hält den Bericht während des Bindens fest
- Praktischer Lagerbereich
- **Patentiertes „Lowline“ Bindesystem**
- Automatischer Binderückenanschlag
- Stanztiefenautomatik
- Einfache Umschaltung von A4 auf A5

Art.-Nr. W-42089

Hersteller: X10299 (S. 238)

€ 631,00



### Stanz- und Bindegerät C110

**Eine preiswerte Alternative!**

Komplettes Bindegerät für den Einsteiger. Einfach zu bedienen und robust.

- Breiter Hebel: schnelles, komfortables Stanzen und Binden für Rechts- und Linkshänder
- Rücklaufautomatik
- Format bis DIN A4
- Stanzkapazität: bis zu 12 Blatt/Vorgang
- Bindekapazität: bis zu 190 Blatt

Art.-Nr. W-43744

Hersteller: X10299 (S. 238)

€ 139,90

Grundpreis m, l, kg, m<sup>2</sup> inkl. MwSt.

Preise in € Brutto (inklusive MwSt.) - Lieferung ab 69,00 € Brutto (inkl. MwSt.) frei Haus, darunter 4,60 € Brutto (inkl. MwSt.) für Versand!

## Plastikbindesystem



## Stanz- und Bindegerät C200

**Eine preiswerte Alternative!**

Das tragbare Modell wurde speziell für den Einsatz in Büro und Schule entwickelt. Hersteller: X10299 (S. 238)

- Stantzt bis zu 20 Seiten auf einmal
- Bindet bis zu 330 Seiten
- Robuster Metallstanzhebel
- Einstellbarer Seitenanschlag
- Format bis DIN A4
- Großer Stanzabfallbehälter
- Eingebauter Tragegriff
- Für alle gängigen Binderücken

Art.-Nr. W-44648

€ 267,00

# Plastikbinderückenprogramm

Hersteller: X10299 (S. 238)

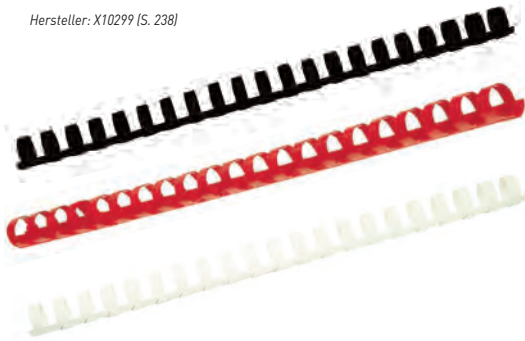

Rücken-Stärke mm	Binde-volumen (Blatt)	VE	Farben			€	€ ab 5 Kartons
			●	○	●		
6	30	100	W-4194	W-4198	W-4202	5,90	5,60
8	50	100	W-4195	W-4199	W-4203	7,20	6,90
10	60	100	W-4196	W-4200	W-4204	8,80	8,30
12	100	100	W-4197	W-4201	W-4205	9,30	8,40
14	125	100	W-41780	W-41781	W-41782	12,90	12,50
16	165	100	W-42092	W-42093	W-42094	17,50	16,90

## Farbige Einbanddeckel DIN A4

Karton mit 100 Blatt

Hersteller: X10299 (S. 238)

Sie schützen vor Verschmutzungen und können dekorativ gestaltet werden. **Preisknaller**

	Lederstruktur Matt 250 g/m <sup>2</sup>	HiGloss™ Hochglanz 250 g/m <sup>2</sup>
● rot	Art.-Nr. W-91658	Art.-Nr. W-40832
● blau	Art.-Nr. W-91659	Art.-Nr. W-40831
● schwarz	Art.-Nr. W-91660	Art.-Nr. W-40830
○ weiß	-	Art.-Nr. W-4206
	<b>je € 10,50</b> <small>(1 m<sup>2</sup> = € 1,68)</small>	<b>je € 19,95</b> <small>(1 m<sup>2</sup> = € 3,20)</small>



## Transparente Einbanddeckel DIN A4

Einbanddeckel besteht aus 0,2 mm starker Folie

Hersteller: X10299 (S. 238)

Karton mit 100 Blatt  
Transparent

Art.-Nr. W-4207

(1 m<sup>2</sup> = € 2,06)

**€ 12,85**

## Hebel- und Sicherheits-Schneidemaschinen von Dahle – Schneidmesser aus Solinger Messerstahl

7



**Preisknaller**

### Rollenschneider Professionell Modell: 552

Das robuste Profigerät, auf dessen exaktes und gradfreies Schneiden Verlass ist. Besonders geeignet zum Schneiden großer Bogen (Bastelbogen) bis einer Kantenlänge von 51 cm.

**Tonzeichenpapiere und Fotokarton werden im Format 70 x 50 cm geliefert. Diese Maschine ist ideal zum Schneiden auf die richtige Länge.**

Schnittlänge: **510 mm**  
Tischgröße: 730 x 395 mm, Metallausführung  
Schnitthöhe: 2,0 mm (ca. 20 Blatt)  
Gewicht: 4,1 kg (Stand sicher)

Art.-Nr. W-45134

**€ 178,95**

Warnhinweis: 8 (Seite 240)

Hersteller: X10300 (S. 238)

### Papierschneidemaschine Modell: 561

Schnittlänge: 360 mm  
Schnitthöhe: 3,5 mm  
Ausstattung: Automatische Pressung, Winkelanlage mit cm- und Inch-Teilung, verstellbarer Rückanschlag, DIN-Formate auf dem Tisch  
Tischgröße: 440 x 265 mm, Metallausführung  
Gewicht: 5,8 kg (Stand sicher)

Art.-Nr. W-93147

**€ 283,30**

Warnhinweis: 8 (S. 234)

Hersteller: X10300 (S. 238)

Bei Bestellung dieser Schneidemaschine  
**GRATIS** dänische Butterkekse



**Paketpreis inkl. Butterkekse**



**Preisknaller**

**Tonzeichenpapiere und Fotokarton werden im Format 70 x 50 cm geliefert. Diese Maschine ist ideal zum Schneiden auf die richtige Länge.**

### Papierschneidemaschine Modell: 567

Durch die Hand-Bügelpresse erreichen Sie die optimale Presskraft, die zum Schneiden von Schmalstreifen und Bastelbogen für millimetergenaues Schneiden benötigt wird. Die Maschine ist mit Vorder- und Rückanschlag ausgestattet. Ideal für Werk- und Bastelräume.

Schnittlänge: 550 mm  
Schnitthöhe: 3,5 mm  
Ausstattung: Arretierbare Handanpressung, Winkelanlage mit cm- und Inch-Teilung, Vorder- u. Rückanschlag  
Tischgröße: 600 x 365 mm, Metallausführung  
Gewicht: 14,0 kg (Stand sicher)

Art.-Nr. W-40475

**€ 796,00**

Warnhinweis: 8 (Seite 240)

Hersteller: X10300 (S. 238)

## Rollenschneider Standard Modell 507

Das Modell 507 ist eine besonders preiswerte Lösung für schnelles und präzises Schneiden von Fotos, Papier und Folie. Ausgestattet mit 2 Winkelanlagen und automatische Pressung.



**Gratis!**  
Bei Bestellung dieses Rollenschneiders gratis eine Stiftebox!



Schnittlänge: 320 mm (A4/A3)  
Schnitthöhe: 0,8 mm (ca. 8 Blatt)  
Tischgröße: B/T 21 x 44 cm  
Gewicht: 1 kg

Art.-Nr. W-45198

**€ 43,90**

Warnhinweis: 6, 8 (Seite 240)

Hersteller: X10300 (S. 238)

## Dahle Schneidemaschine Modell: 580



Schneidwerkzeug aus Solinger Messerstahl bei allen Dahle Schneidemaschinen.



Die Atelier-Schneidemaschine wird mit einem fest verbundenem Unterteil geliefert. Hohe Standfestigkeit ist somit garantiert.

**Einsatzbereich Werkräume.**

Schnittlänge: 815 mm  
Schnitthöhe: 4,0 mm  
Tischgröße: 865 x 580 mm, ohne Auflagetisch, 865 x 960 mm mit Auflagetisch

**Ausstattung:**

- stabiler Rückanschlag, auch auf Vordertisch einsetzbar
- Führungsnuten für Rückanschlag
- je 2 Winkelanlagen
- Fußpressung

Hersteller: X10300 (S. 238)

Art.-Nr. W-44589

**€ 1460,90**

## Modell 585

gleiche Maschine wie Modell 580, jedoch mit einer Schnittlänge von 1100 mm  
Tischgröße: 1165 x 760 mm ohne Auflagetisch  
1165 x 1135 mm mit Auflagetisch

Art.-Nr. W-44590

**€ 1760,90**

Hersteller: X10300 (S. 238)

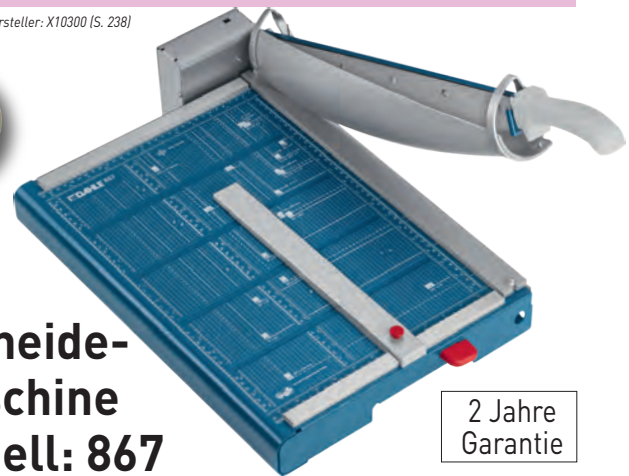

## Schneidemaschine Modell: 867

2 Jahre Garantie

2 Jahre Garantie

## Schneidemaschine Modell: 560

Hebelschneidemaschine mit stabilem Metalltisch. Geschliffenes Ober- u. Untermesser, transparenter Messerschutz u. Winkelanlage.

Schnittlänge: 340 mm Tischgröße: 450 x 280 mm  
Schnitthöhe: 2,5 mm (ca. 25 Blatt) Messer: Ober- u. Untermesser

Art.-Nr. W-44826

Warnhinweis: 8 (S. 240)

**€ 179,00**

## Format DIN A3 – hoch und quer

Hersteller: X10300 (S. 238)

Hebelschneidemaschine mit stabilem Metalltisch. 2 Winkelanlagen und verstellbaren Rückanschlag für Profis und Schule.

Schnittlänge: 460 mm Tischgröße: 510 x 348 mm  
Schnitthöhe: 3,5 mm (ca. 40 Blatt) Messer: Ober- u. Untermesser  
Pressung: Automatisch geschliffen

Art.-Nr. W-44827

Warnhinweis: 8 (S. 240)

**€ 508,00**

7

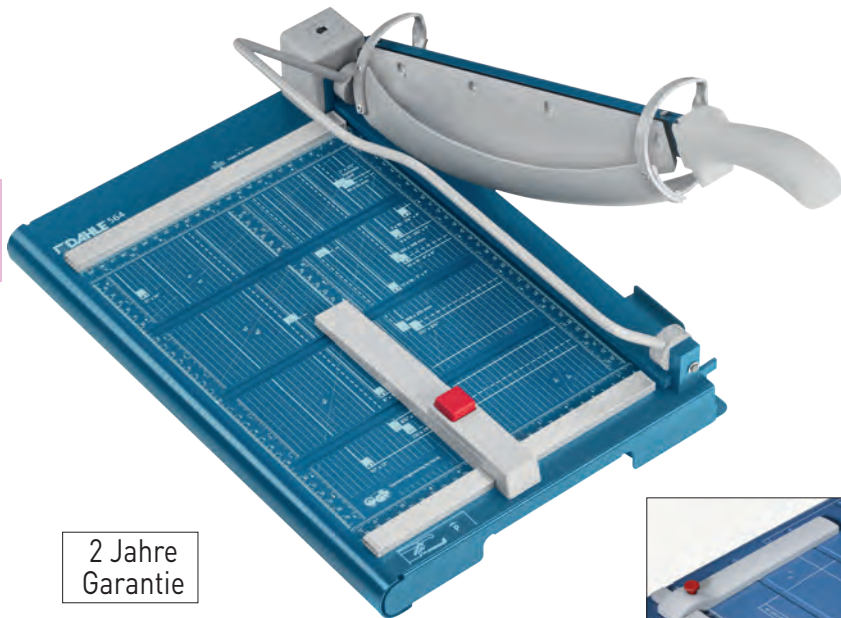

2 Jahre  
Garantie

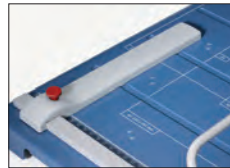

## Schneidemaschine Modell: 564 Laser

Hersteller: X10300 (S. 238)

Schnittlänge: 360 mm

Schnitthöhe: 4,5 mm

Ausstattung: Sicherheitsautomatik, arretierbare Handpressung, 2 Winkelanlagen, verstellbarer Rückanschlag und Vorderanschlag. **Laserlicht-Schnittanzeige**

Tischgröße: 475 x 310 mm, **Metallausführung**

Gewicht: 8 kg (Stand sicher)

Art.-Nr. W-42435

€ 468,00

Warnhinweis: 8 (S. 240)

## Leitz IQ Aktenvernichter Slim mit Sicherheitsstufe P4

Hersteller: X10299 (S. 238)

Durch das kompakte, schlanke Format nimmt der stylische Aktenvernichter nur wenig Platz ein und eignet sich somit ideal fürs Büro. Das Gerät ist dank Touch Control und Anti-Papierstau-Technologie leicht zu bedienen.

Die Sicherheitsstufe P4 bietet hohe Sicherheit auch bei sensiblen Daten.

Mit Anti-Papierstau-Technologie: Wurden zu viele Seiten auf einmal eingelegt, stoppt das Gerät und führt das Papier automatisch zurück.

10 DIN A4 Seiten können auf einmal geschreddert werden. Der großzügige Auffangbehälter umfasst 23 Liter. Er kann 6 Minuten lang im Dauerbetrieb eingesetzt werden – ideal für den gelegentlichen Gebrauch.

Wenn das Gerät abkühlen muss, leuchtet ein LED-Signal auf.

**Maße B/H/T:** 37,5 x 25,5 x 37,0 cm,

**Schnittbreite:** 4 x 28 mm, **max. Eingabebreite:** 220 mm,

**Laufzeit:** 6 min., **Abkühlzeit:** 60 min.

Schreddert Büro- und Heftklammern.

Art.-Nr. W-93222

€ 154,00

Schreddert  
auch Büro- und  
Heftklammern.



## Rexel Momentum X415 Aktenvernichter mit Sicherheitsstufe P4

Hersteller: X10299 (S. 238)

Müheles alles schreddern, was anfällt!

Der Rexel Momentum X415 Aktenvernichter schreddert bis zu 15 Seiten gleichzeitig. Mit einer außergewöhnlich langen Laufzeit von 2 Stunden schreddert er auch Dokumente mit Heft- und Büroklammern.

Anti-Papierstau-Technologie.

**Hohe Sicherheitsstufe P4,**

4 x 40 mm kleine Partikel. Arbeitet leise.

Leichte Bedienung per Touch-Screen. Großer 23-Liter-Abfallbehälter für ca. 225 DIN A4 Seiten.

**Maße B/H/T:** 37,0 x 46,5 x 27,9 cm

**max. Eingabebreite:** 223 mm

Art.-Nr. W-93223

€ 382,00





## Papierkörbe 18 Liter

mit umlaufendem Griffband, Innenboden gewölbt für optimalen Stand

Lieferbar in den Farben:

Rot	Art.-Nr. W-41308
Blau	Art.-Nr. W-41309
Grau	Art.-Nr. W-41310
Schwarz	Art.-Nr. W-41311
Grün	Art.-Nr. W-41312
Gelb	Art.-Nr. W-44737

je nur **€ 6,95**

Hersteller: X10368 (S. 238)

## Kleiner Aktenvernichter PS36

Kleiner Aktenvernichter unschlagbar in Preis und Leistung.



Hersteller: X10230 (S. 238)

- Schnittbreite:** 6 mm Streifen
- Schnittleistung:** 6 Blatt
- Auffangvolumen:** 7 l
- Ausstattung:** Automatische Start-/Stoppfunktion und Rücklauffunktion
- Farbe:** Weiß
- Gewicht:** 1,35 kg



Art.-Nr. W-42750  
**€ 39,95**



Pssssssssssss



Heftklammerfest



## Aktenvernichter Flüsterleise!

### Modell: Pro Max RPS 812

Flüsterleise, nur 55 dB Betriebsgeräusch für ungestörte Telefonate und Unterhaltungen. Sicherheitsstufe P-2. Unschlagbare Kombination von Leistung und Qualität.

Hersteller: X10299 (S. 238)

- Streifenschnitt:** 6 mm
- Schnittleistung:** ca. 8 Blatt
- Auffangvolumen:** 12 l
- Ausstattung:** Start-/Stop-Automatik, inkl. attraktivem Auffangbehälter, Heftklammerfest

Art.-Nr. W-45148 **€ 132,95**

**Modell: ProMax REX823**  
Schnipselschnitt 8 Blatt / 4 x 40 mm  
Auffangvolumen 23 l

Art.-Nr. W-45373 **€ 179,20**



## Akten- und CD-Vernichter Modell: Dahle PaperSafe® 240

Dieser Aktenvernichter ist geeignet für Schulen und Behörden. Sicherheitsstufe 4, Partikelschnitt 4 x 12 mm. Separater Auffangbehälter für CD's. Aufgrund des starken Motors sind Kreditkarten, Heftklammern und CD's kein Problem. Fahrbar, 4 Rollen davon 2 feststellbar, öl- und wartungsfreier Betrieb, selbstreinigende Schneidwalzen, optische Füllstandsanzeige.

Hersteller: X10300 (S. 238)

- Schnipselschnitt:** 4 x 12 mm
- Schnittleistung:** 10 Blatt
- Auffangvolumen:** 25 l
- Ausstattung:** Start-/Stop-Automatik, herausziehbarer Auffangbehälter
- Abmessungen H/B/T:** 54,5 x 44,3 x 27,3 cm

Art.-Nr. W-45185 **€ 157,00**





7



**Preisknaller**

**Schnittleistung ca. 25 Blatt**

## Schneidemaschine **IDEAL 1135**

Hochwertige Schneidemaschine, ideal für Schule und Büro, mit automatischer Anpressung, Seitenanschlag, arretierbarer Rückanschlag und der transparente Messerschutz gewährt freie Sicht.

Hersteller: X10366 (S. 238)

Schnittlänge:	<b>35 cm</b>
Schnittleistung:	<b>ca. 25 Blatt</b>
Anpressung:	automatisch
EASY-Lift:	hebt die Papierpressung
Messerschutz:	transparent
Formateinteilung:	A4 bis A6
Messer:	Solinger Messerstahl
Gewicht:	4,5 kg
Tischgröße:	30,4 x 38,5 cm

**Art.-Nr. W-42898**

**Bei uns nur**

**€ 199,95**

Warnhinweis: 8 (S. 240)



**Schnittleistung ca. 30 Blatt**

## Schneidemaschine **IDEAL 1046**

Hebelschneider mit automatischer Anpressung für exakte Schnitte sowie Messerlager aus Aluminiumguss und Messer aus Solinger Messerstahl garantiert präzises Schneiden und lange Lebensdauer. Seitenanschlag mit Messskala und stufenlos arretierbarer Rückanschlag.

Hersteller: X10366 (S. 238)

Schnittlänge:	<b>46 cm</b>
Schnittleistung:	<b>ca. 30 Blatt</b>
Messerschutz:	transparent
Formateinteilung:	A3 bis A6
Messer:	Solinger Messerstahl
Gewicht:	7,5 kg
Tischgröße:	35,6 x 51,0 cm

**Art.-Nr. W-43058**

**Bei uns nur**

**€ 308,00**

Warnhinweis: 8 (S. 240)



**Schnittleistung ca. 50 Blatt**

## Schneidemaschine **IDEAL 1138**

Profi-Hebelschneider mit Komplettausstattung wie: Solinger Messerstahl, Handhebelpressung, Seitenanschlag, stufenloser Rückanschlag, Vorderanschlag mit Feststellschraube, Schmalschniteinrichtung, transparenter Messerschutz usw.

Hersteller: X10366 (S. 238)

Schnittlänge:	<b>38,5 cm</b>
Schnittleistung:	<b>ca. 50 Blatt</b>
Pressung:	Handpressung
Messerschutz:	transparent, automatisch
Formateinteilung:	A4 bis A6
Messer:	Solinger Messerstahl
Gewicht:	8 kg
Tisch:	35,6 x 40,3 cm

Warnhinweis: 8 (S. 240)

**Art.-Nr. W-45358**

**Bei uns nur**

**€ 348,00**

**Grundpreis m, l, kg, m<sup>2</sup> inkl. MwSt.**

Preise in € Brutto (inklusive MwSt.) - Lieferung ab 69,00 € Brutto (inkl. MwSt.) frei Haus, darunter 4,60 € Brutto (inkl. MwSt.) für Versand!

Von Profis für Profis



## Schneidemaschine IDEAL 1110

Dieser Profi-Hebel-Schneider mit Untergestell ist das ideale Gerät für großformatige Papiere. Hersteller: X10366 (S. 238)

- Multifunktionsmesser aus Solinger Messerstahl
- Fußpressung
- ausklappbarer Seitentisch
- Rückanschlag und Vorderanschlag mit Schmalschnitteinrichtung von 1-10 mm
- Seitenanschlag mit Messskala
- DIN-Formateinteilung
- Messerschutz aus bruchsicherem Lexan und Messerschutzvorrichtung

Tischgröße: 76 x 110 cm

Schnittlänge: 110 cm

Art.-Nr. W-42370

Bei uns nur

€ 1697,00

Warnhinweis: 8 (S. 240)

**Schnittleistung ca. 20 Blatt  
max. 4 mm**

*Besuchen Sie uns doch auch einmal  
auf unserer Internetseite*

[www.wiemann-lehrmittel.de](http://www.wiemann-lehrmittel.de)

*Tonzeichenpapiere und Fotokarton werden im Format 70 x 50 cm geliefert.  
Diese Maschine ist ideal zum Schneiden auf die richtige Länge.*

**Gratis!**

Bei Bestellung dieser Schneidemaschine gratis ein Aktenvernichter

Warenwert:  
€ 39,95



**Schnittleistung ca. 40 Blatt**

## Schneidemaschine IDEAL 1158

Ein Muss in jedem Bastel- oder Werkraum. Die Schneidemaschine 1158 ist bestens geeignet zum Schneiden von großformatigen Papieren wie Fotokarton und Zeichenpapier. Komplett ausgestattet wie die Maschine IDEAL 1158 erfüllt sie alle Anforderungen. Hersteller: X10366 (S. 238)

- Schnittlänge: 58 cm**
- Schnittleistung: ca. 40 Blatt
- Pressung: Handpressung
- Messerschutz: transparent, automatisch
- Formateinteilung: A3 bis A6
- Messer: Solinger Messerstahl
- Gewicht: 13 kg
- Tischgröße: 35,6 x 60,4 cm

Art.-Nr. W-42371

Bei uns nur

€ 413,00

Warnhinweis: 8 (S. 240)

## Optoma ZH350 und Optoma ZH400

### Kompakte Full HD-Laserprojektoren mit hoher Helligkeit

Sind eine der kompaktesten und problemlosesten Full HD 1080p DuraCore Laserprojektoren von Optoma, die es bisher gab. Entwickelt für den wartungsfreien Dauerbetrieb, liefern diese Projektoren eine leistungsstarke Bildleistung mit flexiblen Installationsfunktionen und umfangreichen Anschlussmöglichkeiten in einem schlanken, kompakten Formfaktor, der bis zu 34 Prozent kleiner ist, als bei früheren Optoma-Modellen. Um Optomas Engagement für Nachhaltigkeit zu unterstützen, senkt der ZH400 den Stromverbrauch um bis zu 45 Prozent im Vergleich zu Optomas lampenbasierten Projektoren. Die energiesparende DuraCore-Lasertechnologie sorgt für eine lange Produktlebensdauer von bis zu 30.000 Stunden, ohne dass zusätzliche Lampen benötigt werden, erfordert nur minimale Wartung und ist quecksilberfrei, was den ökologischen Fußabdruck weiter verringert. Ein zusätzlicher Vorteil ist, dass die Projektoren über ein externes Netzteil verfügen, das mehr Zuverlässigkeit, Mobilität und Energieeffizienz bietet. Die umweltfreundliche Verpackung enthält bis zu 97 Prozent recycelbare Materialien. Darüber hinaus ermöglicht die kompakte Produkt- und Verpackungsgröße der Projektoren eine preiswertere Beförderung, was zu einer effizienteren Logistik führt und zu einer weiteren Reduzierung der Kohlenstoffemissionen beiträgt. Die Projektoren sind hervorragend für Schulen, Konferenzräume, Sitzungssäle und andere Unternehmensbereiche geeignet und bieten einen 360-Grad- und Hochformatmodus für eine flexible Einrichtung. Für ultimativen Komfort verfügt er über einen RS232-Anschluss zur Überwachung und Steuerung sowie einen integrierten Lautsprecher.

Hersteller: X10543 (S. 238)



**5 Jahre Garantie**



Lampen-garantie  
3 Jahre  
oder  
2000 h



Warnhinweis: 101 (Seite 240)

Art.-Nr. W-45379 Optoma ZH350

**€ 781,00**

<b>Lichtleistung</b> 3600 Lumen	<b>Auflösung</b> Full HD	<b>Kontrast</b> 300000 : 1	<b>Betriebsgeräusch</b> 27 dB	<b>Gewicht</b> 3 kg	<b>Größe in cm</b> 28 x 22 x 12	<b>Lampengarantie</b> 3 Jahre
<b>Beamer Garantie</b> 5 Jahre	<b>Zubehör</b> Fernbedienung	<b>Lampenlebensdauer</b> 30000 h	<b>Lautsprecher</b> 15 Watt			

**5 Jahre Garantie**



Warnhinweis: 101 (Seite 240)

Art.-Nr. W-45380 Optoma ZH400

**€ 845,00**

<b>Lichtleistung</b> 4000 Lumen	<b>Auflösung</b> Full HD	<b>Kontrast</b> 300000 : 1	<b>Betriebsgeräusch</b> 27 dB	<b>Gewicht</b> 3 kg	<b>Größe in cm</b> 28 x 22 x 12	<b>Lampengarantie</b> 3 Jahre	<b>Beamer Garantie</b> 5 Jahre	<b>Zubehör</b> Fernbedienung	<b>Lampenlebensdauer</b> 30000 h	<b>Lautsprecher</b> 15 Watt
------------------------------------	-----------------------------	-------------------------------	----------------------------------	------------------------	------------------------------------	----------------------------------	-----------------------------------	---------------------------------	-------------------------------------	--------------------------------

#### Technische Daten für Optoma ZH350 und Optoma ZH400:

**Display/Bild**  
 Display Technologie: DLP™  
 Auflösung: 1080p Full HD (1920 x 1080)  
 Kontrastverhältnis: 300.000  
 Kontrastverhältnis - dynamisch: 2.000.000  
 Bildseitenformat: 16 : 9  
 Kompatible Bildformate: 4 : 3, 16 : 9  
 Keystone Korrektur - horizontal: +/-30°  
 Keystone Korrektur - vertikal: +/-30°  
 Darstellbare Farben (Millionen): 1073.4  
 Horizontale Scan Rate: 15 ~ 140KHz  
 Vertikale Scan Rate: 24 ~ 120Hz  
 Uniformität: 75%  
 Leinwandgröße: 0,51m ~ 7,62m (20" ~ 300") diagonale

**Optik**  
 Projektionsverhältnis: 1,48 : 1 ~ 1,62 : 1  
 Projektionsabstand (m): 1 m - 10 m  
 Zoom: 1,1  
 Zoom Typ: Manuell  
 Brennweite (mm): 12,81 ~ 16,74  
 Native Offset: 116 %

**Anschluss**  
 Anschlüsse: 2 x HDMI 2.0  
 Ausgänge: 1 x Audio 3,5 mm, 1 x USB-A  
 Power 1,5 A  
 Steuerung: 1 x RS232

**Generelle Infos**  
 Computer Kompatibilität: FHD, UXGA, SXGA, WXGA, HD, XGA, SVGA, VGA, Mac  
 2D Kompatibilität: NTSC M/J, 3.58 MHz, 4.43 MHz PAL B/D/G/H/I/M/N, 4.43 MHz SECAM B/D/G/K/L, 4.25/4.4 MHz 480 i/p, 576 i/p, 720p (50/60 Hz), 1080i (50 / 60Hz), 1080p (50/60 Hz)  
 3D Kompatibilität: Yes (DLP 3D; PC frame sequential 120Hz 3D, Blu-ray DVD 3D)  
 Full 3D  
 3D: Sicherheit: Sicherheitsbefestigung, Kensington Lock, Passwort-geschützte Schnittstelle  
 IP6X  
 IP rating: 24/7 Betrieb: Ja  
 360° Darstellung: Ja  
 Betriebsbedingungen: 0°C ~ 40°C, Max. Humidity 80%, Max. Altitude 2500 m

## Optoma ZW340e und Optoma ZW350e

### Kompakte WXGA-Laserprojektoren mit hoher Helligkeit

Die Projektoren sind eine der kompaktesten WXGA-DuraCore-Laserprojektoren, die Optoma bisher vorgestellt hat. Die hellen Projektoren sind für den wartungsfreien Dauerbetrieb von bis zu 30.000 Stunden ausgelegt. Mit ihrer kleinen und leichten Grundfläche ist sie 34 Prozent kleiner als jeder andere Projektor im Optoma-Sortiment und lassen sich in praktisch jeder Ausrichtung und an jedem Ort flexibel installieren. Ein zusätzlicher Vorteil der Projektoren ist, dass diese über ein externes Netzteil verfügen, das mehr Zuverlässigkeit, Mobilität und Energieeffizienz bietet. Sie wurde nachhaltig entwickelt und reduziert den Stromverbrauch um bis zu 47 Prozent im Vergleich zu einem typischen lampenbasierten Optoma-Projektor. Darüber hinaus hält die Lasertechnologie die Helligkeit und Farbsättigung länger aufrecht, was eine exzellente Bildqualität und eine lange Produktlebensdauer gewährleistet, ohne dass ein routinemäßiger Lampenwechsel erforderlich ist. Optoma hat die Größe des Projektors minimiert, um die logistischen Auswirkungen auf die Umwelt zu reduzieren, den CO<sub>2</sub>-Ausstoß zu senken und unseren gesamten CO<sub>2</sub>-Fußabdruck zu verringern.

Der ZW340e und ZW350e sind auch die ersten in einer Reihe von Produkten von Optoma, deren Verpackung aus recycelten und wiederverwendbaren Materialien besteht. Diese funktionsreichen Projektoren verfügen außerdem über einen eingebauten Lautsprecher und einen RS232-Anschluss für die ultimative Steuerung und Überwachung – und ist damit perfekt für den Schulunterricht, Bildungsveranstaltungen, Konferenzräume, mittelgroße Ausstellungsräume, Veranstaltungen und Messen geeignet. Hersteller: X10543 (S. 238)



**5 Jahre Garantie**



Warnhinweis: 101 (Seite 240)

Art.-Nr. W-45377 Optoma ZW340e

**€ 653,00**

<b>Lichtleistung</b> 3600 Lumen	<b>Auflösung</b> WXGA	<b>Kontrast</b> 300000 : 1	<b>Betriebsgeräusch</b> 27 dB	<b>Gewicht</b> 3 kg	<b>Größe in cm</b> 28 x 22 x 12	<b>Lampengarantie</b> 3 Jahre
<b>Beamer Garantie</b> 5 Jahre	<b>Zubehör</b> Fernbedienung	<b>Lampenlebensdauer</b> 30000 h	<b>Lautsprecher</b> 15 Watt			

**5 Jahre Garantie**



Warnhinweis: 101 (Seite 240)

Art.-Nr. W-45378 Optoma ZW350e

**€ 699,00**

<b>Lichtleistung</b> 4000 Lumen	<b>Auflösung</b> WXGA	<b>Kontrast</b> 300000 : 1	<b>Betriebsgeräusch</b> 27 dB	<b>Gewicht</b> 3 kg	<b>Größe in cm</b> 28 x 22 x 12	<b>Lampengarantie</b> 3 Jahre	<b>Beamer Garantie</b> 5 Jahre	<b>Zubehör</b> Fernbedienung	<b>Lampenlebensdauer</b> 30000 h	<b>Lautsprecher</b> 15 Watt
------------------------------------	--------------------------	-------------------------------	----------------------------------	------------------------	------------------------------------	----------------------------------	-----------------------------------	---------------------------------	-------------------------------------	--------------------------------

#### Technische Daten für Optoma ZW340e und Optoma ZW350e:

##### Display/Bild

Display Technologie:	DLPTM
Auflösung:	WXGA (1280 x 800)
Bildseitenformat:	16:10
Kompatible Bildformate:	4:3, 16:9
Keystone Korrektur – vertikal:	+/-40°
Darstellbare Farben (Millionen):	1073.4
Horizontale Scan Rate:	15 ~ 140 KHz
Vertikale Scan Rate:	24 ~ 120 Hz
Uniformität:	75%
Leinwandgröße:	0,51 m ~ 7,62 m (20" ~ 300") diagonale

##### Optik

Projektionsverhältnis:	1.54:1 ~ 1.72:1
Projektionsabstand (m):	1m – 10m
Zoom:	1.1
Zoom Typ:	Manuell
Brennweite (mm):	21,85 ~ 24.00
Native Offset:	112%

##### Anschluss

Anschlüsse:	2 x HDMI 1.4a 3D Support
Ausgänge:	1 x Audio 3,5 mm, 1 x USB-A Power 1,5 A
Steuerung:	1 x RS232

##### Generelle Infos

Computer-Kompatibilität:	FHD, UXGA, SXGA, WXGA, HD, XGA, SVGA, VGA, Mac
Sicherheit:	Sicherheitsbefestigung, Kensington Lock, Passwortgeschützte Schnittstelle
24/7 Betrieb:	Ja
360° Darstellung:	Ja

## Universal Daten- und Videoprojektorhalterung

zur Montage an Decken

Hersteller: X10101 [S. 238]

8



Lieferung ohne Deko!

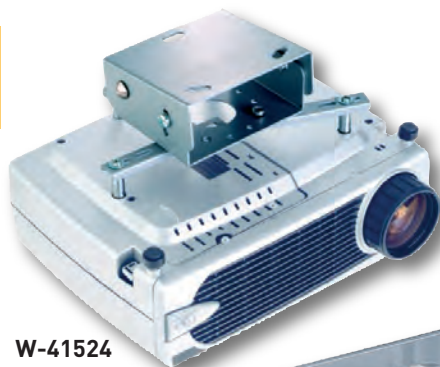

W-41524

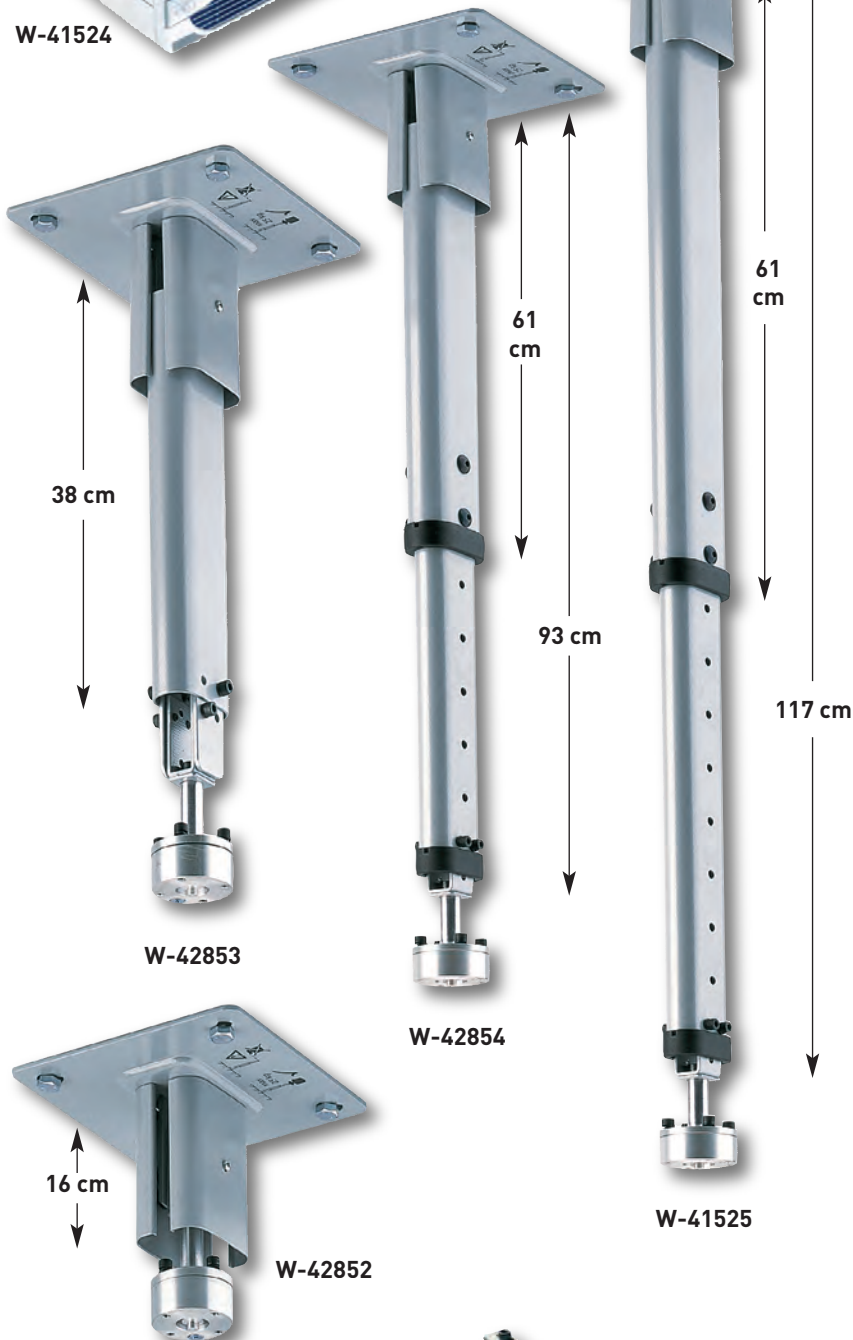

W-42853

W-42854

W-42852

W-41525

### Eine für alle ...

Unsere universelle Deckenhalterung mit 4 einstellbaren Befestigungsarmen (Spinne) passt fast auf alle Projektoren bis zu einem Gewicht von max. 25 kg. Durch die ausgeklügelte Verschiebmöglichkeit erreichen Sie jeden beliebigen Haltepunkt an Ihrem Projektor. Zum Lieferumfang gehören Halterung, Schreibfüße in verschiedenen Größen, Befestigungsschrauben und Montageanleitung.

#### Modell 1

Einfachste Deckenhalterung inkl. Platte mit Spinne, **Feste Länge 10 cm** von Unterkante Anschraubplatte.  
Maximales Gewicht bis 10 kg.  
Maximaler Neigungswinkel 30°

Art.-Nr. W-41524



€ 49,90

#### Modell 1/1

Deckenhalterung inkl. Anschraubplatte und Spinne. Durch Kugelgelenk neigbar nach vorn 30° und zur Seite. Drehbar um 360°. **Feste Länge 16 cm**.  
Maximales Gewicht bis 25 kg.

Art.-Nr. W-42852

€ 51,50

#### Modell 1/2

Deckenhalterung inkl. Anschraubplatte und Spinne. Durch Kugelgelenk neigbar nach vorn 30° und zur Seite. Drehbar um 360°. In **2 Höhen verstellbar (16 und 38 cm)**. Kabelführung in der Halterung. Maximales Gewicht bis 25 kg.

Art.-Nr. W-42853

€ 58,90

#### Modell 1/3

Deckenhalterung inkl. Anschraubplatte und Spinne. Durch Kugelgelenk neigbar nach vorn 30° und zur Seite. Drehbar um 360°. Höhenverstellung von 16–93 cm. **Fest einstellbare Höhen 16 und 61 cm, von 61 cm bis 93 cm in 4 cm Schritten verstellbar**. Kabelführung in der Halterung. Maximales Gewicht bis 25 kg.

Art.-Nr. W-42854

€ 91,20

#### Modell 2 inkl. Diebstahlsicherung

Deckenhalterung inkl. Anschraubplatte und Spinne. Neigbar nach vorn 30° und zur Seite. Drehbar um 360°. Höhenverstellbar von 16 cm bis 117 cm. **Fest einstellbare Höhen dieser Halterung: 16 cm, 38 cm, 61 cm, und von 61 cm in 4 cm Schritten bis auf 117 cm.** Diskrete Kabelverlegung durch Kabelkanal. Maximales Gewicht bis 25 kg.

Art.-Nr. W-41525

€ 119,00

Diese Spinne ist bei allen Deckenhalterungen im Lieferumfang enthalten.

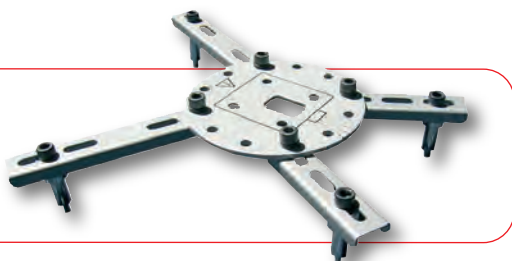

Alles griffbereit für die perfekte Präsentation!

Bitte geben Sie das gewünschte Dekor an (Katalog-Seite 243).



Lieferung ohne Deko!



## Mediacenter „Royal“

In diesem Mediacenter bringen Sie alles unter, was Sie für die perfekte Präsentation brauchen. Durch das umlaufende Rollo steht der Projektor sicher, ist aber schnell einsatzbereit. Dank intelligent geplanter Kabeldurchlässe ist die Verkabelung ein Kinderspiel. Die Lochblechfront sorgt für perfekte Durchlüftung, das abschließbare Rollo für Sicherheit. Dank der 4 großen Laufrollen ist der Wagen super mobil, 2 Bremsen sorgen dafür, dass er bei der Präsentation fest und sicher steht.

Hersteller: X10329 (S. 238)

- großflächiger Tastatur-/Notebookauszug
- 4 belastbare Rollen, 2 feststellbar
- abschließbares Rollo • intelligentes Kabelmanagement
- Schublade für Fernbedienungen, Stifte, ...

**Maße:** B/H/T: 55 x 115 x 66 cm  
Lichte Höhe Beamerfach: 15 cm



mit praktischer Schublade

Art.-Nr. W-42776

**€ 935,00**

## Multimediawagen „Standard“

Ideal zum Unterbringen vieler Präsentationsmittel wie z.B. Beamer, Laptop, PC, Drucker und Boxen.

Hersteller: X10329 (S. 238)

### Ausstattung:

- rückseitig Lüftungsschlitze
- Tastaturauszug zur Bedienung im Sitzen (72 cm)
- 4 belastbare Rollen, 2 feststellbar
- abschließbare Vordertür
- 1 verstellbarer Boden

**Maße** B/H/T: 54 x 105 x 62 cm



Lieferung ohne Deko!

Art.-Nr. W-42775

bei uns nur

**€ 497,00**

Bitte geben Sie das gewünschte Dekor an (Katalog-Seite 243).

# Projektionswagen

8



Wiemann Lehrmittel®

## LCD Projektionswagen Profi

Dieser von uns entwickelte Projektorwagen erfüllt alle Kriterien für eine gute Präsentation. Stufenlos höhenverstellbar von 70 bis 106 cm. Elektroanschluss mit 3-fach Steckdose und 5 m Kabel, sowie 2 Geräteplatten. Auf der oberen Geräteplatte ist genügend Platz für Beamer, Laptop und Stifte, auf der unteren für DVD- und Videorecorder. Hersteller: X10101 (S. 238)

Ausführung: Robustes Stahlrohrgestell mit 4 Lenkrollen, davon 2 feststellbar. Gestellfarbe Lichtgrau, Dekor grau.

Höhe: 70 bis ca. 106 cm  
 Obere Geräteplatte: 73 x 48 cm  
 Untere Geräteplatte: 62 x 42 cm  
**inkl. Elektroanschluss: 3-fach Steckdose mit 5 m Kabel**

Lieferung ohne Deko!

Art.-Nr. W-40721



**€ 198,00**

Wiemann Lehrmittel®

## Universal-Projektionswagen – Alles aus einem Bausatz

Der Projektorwagen besteht aus einem Steckset von Vierkantholmen unterschiedlicher Länge und 3 Ablageböden. Die gewünschte Höhe Ihres Projektorwagens können Sie selbst bestimmen. Der Kunststoff ist schlag- und kratzfest. Von 4 Rollen sind 2 feststellbar.

Jeder Boden hat eine Tragkraft von 90 kg. Die rutschfeste Ablageplatte hat als Umrandung eine leicht erhöhte Kante. So bleiben die zu transportierenden Materialien an ihrem angestammten Platz. Die 4 Rollen haben einen Durchmesser von 10 cm, so meistern sie nahezu jede Türschwelle, sowie Unebenheiten. Die Oberplatte besitzt 2 eingearbeitete Griffhöcker für schnellen und sicheren Transport von einem Klassenzimmer zum nächsten. Die Holme können mit den mitgelieferten Kabelführungen ausgestattet werden. So gehören Stolperfallen der Vergangenheit an. Zum Aufbau der Wagen wird kein Werkzeug benötigt.

**Farbe schwarz, Gewicht 13 kg.** Hersteller: X10101 (S. 238)



Bausatz I – Variante 1

57,5 cm



Bausatz I – Variante 2

91,0 cm

Lieferung ohne Deko!



Bausatz II – Variante 2

87,0 cm



Bausatz II – Variante 1

61,0 cm



Bausatz II – Variante 3

108,0 cm

### Bausatz I

Der Bausatz I bietet Ihnen 3 Ablageflächen mit der Größe von B/T: 69 x 46 cm.

**Wagenmaße:**  
**Variante 1** B/H/T: 69 x 57,5 x 46 cm – 1 Ordnerhöhe

**Variante 2** B/H/T: 69 x 91 x 46 cm – 2 Ordnerhöhen

Art.-Nr. W-41417

**€ 115,95**

### Bausatz II

Der Bausatz II bietet noch mehr Aufbauvarianten.

**Wagenmaße:**  
**Variante 1** B/H/T: 69 x 61 x 46 cm

**Variante 2** B/H/T: 69 x 87 x 46 cm

**Variante 3** B/H/T: 69 x 108 x 46 cm

Art.-Nr. W-4120

**€ 135,90**

**Diese Wagen sind speziell geeignet für Warentransporte, Großgeräte, Episkope, Dia- und Daten-Videoprojektoren.**

Grundpreis m, l, kg, m<sup>2</sup> inkl. MwSt.

Preise in € Brutto (inklusive MwSt.) - Lieferung ab 69,00 € Brutto (inkl. MwSt.) frei Haus, darunter 4,60 € Brutto (inkl. MwSt.) für Versand!

## Multimedia Wagen

zum schnellen und leichten Verkabeln

Schrank, vorn und hinten mit Tür, hintere Tür mit Lochra-  
ster für bessere Kühlung und Soundqualität. Projektorplatte  
zum Rein- und Rausziehen, 3 weitere Ablageplatten.  
Anschlussmöglichkeiten für das Kabelmanagement.  
4 robuste Transportrollen, 2 feststellbar. Abschließbar.

Dekor grau.

**Maße:** B/T/H 57 x 60 x 95 cm

Hersteller: X10329 (S. 238)

Art.-Nr. W-42442

**€ 526,00**



Lieferung ohne Deko!

Rückseite

Vorderseite



Wiemann Lehrmittel®

## Videoprojektorwagen WL134 mit Teleskopplatte oder Klapptisch

Stufenlos höhenverstellbar von 82 bis 134 cm. Den Neigungswinkel der Grundplatte verstellen Sie mit Hilfe einer Handradschraube. Die Aufkantung an der Grundplatte verhindert das Runterrutschen der Geräte. Die Teleskopplatte oder der Klapptisch dienen zur Ablage von Präsentationsmaterial sowie für Laptop, Videorekorder oder DVD-Player.

Hersteller: X10101 (S. 238)

Im Lieferumfang enthalten  
3-fach Steckdose und 3 m Kabel.

Geräteplatte B/T: 43 x 50 cm  
Teleskopplatte B/T: 43 x 50 cm  
Klapptisch B/T: 43 x 50 cm  
Standarddekor: grau  
Gestellfarbe: lichtgrau



Lieferung ohne Deko!

**WL134/2 mit Klapptisch**

Art.-Nr. W-41985

**€ 249,90**



Lieferung ohne Deko!

**inkl. Elektro-  
anschluss**

**WL134/1 mit Teleskopplatte**

Art.-Nr. W-41984

**€ 263,00**

Bitte geben Sie das  
gewünschte Dekor und die  
Stahlfarbe an (Seite 243).

## Multimedia Wagen „Profi“

Mit diesem Multimedia Wagen „Profi“ bringen Sie Ihre ganze Präsentationstechnik unter. Der Wagen bietet viel Platz für Geräte wie Beamer, Laptop, DVD-Player, Lautsprecher usw. Die Geräte bleiben verkabelt durch eine Mehrfachsteckdose, **somit entfällt der mühevoll zeitraubende Aufbau** und Sie können sich auf das Wesentliche (den Unterricht) konzentrieren. Die robuste Bauweise, der umlaufende Anfahrerschutz sowie große Rollen gewährleisten eine besonders lange Lebensdauer im Schulalltag. Durch die 4 großen Rollen, davon sind 2 feststellbar, überwinden Sie mühelos Boden- und Türschwellen. **Der praktische Kabeldurchlass für Ihre Geräte, der Halte- und Schiebegriff, die praktische Schublade, der Laptopauszug sowie die abschließbare Jalousie machen den Wagen zu einem unverzichtbaren Helfer im Schulalltag.**

Hersteller: X10247 (S. 238)

Art.-Nr. W-43106

**€ 789,00**

Maße: H/B/T 105 x 60 x 55 cm

### Besser Schieben als Tragen

Bei diesem Wagen bleiben die Geräte verkabelt, somit entfällt der zeitraubende Aufbau.



Umlaufender Anfahrerschutz und robuste Rollen.

Lieferung ohne Dekor

inkl. Laptopauszug  
Maße: B/T 48 x 45 cm



Schiebe- und Haltegriff für einfache und sichere Handhabung.



Mit abschließbarer Rollo-Jalousie für sichere Aufbewahrung.



Mit praktischer Schublade für Fernbedienung, CDs, DVDs usw.



Kabeldurchlass für Verlängerungskabel & Mehrfachsteckdose.

## Stativ-Leinwand MEDIUM Combiflex

Ein günstiges und unkompliziertes Einstiegsmodell für alle gängigen Projektionsverfahren ohne auf wichtigen Standard zu verzichten. Dieses Modell ist robust und nahezu unverwundlich – ideal für den Schulalltag.

Hersteller: X10624 (S. 238)

### Ausstattung:

- Für alle gängigen Projektionsverfahren geeignet
- Tragegriff für einfache Handhabung
- Stufenlose Höhenverstellung der Projektionsfläche
- Stabiles Vierkant-Stahl-Stativ
- OHP-Schrägstellbügel zum Ausgleich des Keystone-Effektes
- Robustes Stahlblechgehäuse

	Art.-Nr.	Preis €
150 x 150 cm	W-40421	€ 103,90
240 x 240 cm	W-45071	€ 198,90



Grundpreis m, t, kg, m<sup>2</sup> inkl. MwSt.

Preise in € Brutto (inklusive MwSt.) - Lieferung ab 69,00 € Brutto (inkl. MwSt.) frei Haus, darunter 4,60 € Brutto (inkl. MwSt.) für Versand!



Tuch: Mattweiß

## Handkurbel-Leinwand Medium Rollfix Kurbel

- Tuchsorte Mattweiß
- Sicherheit vor unbefugter Benutzung durch abnehmbare Kurbel
- Einfache Handhabung durch leichtgängigen Kurbelantrieb (auf der rechten Seite)
- Projektionsfläche stufenlos einstellbar
- Wand- oder Deckenmontage möglich, universelle Montagewinkel im Lieferumfang enthalten
- Vierkant-Stahlblech-Gehäuse (Querschnitt 10 x 10 cm)
- Gehäusefarbe: weiß
- Einbau in abgehängte Decken mit Zubehör möglich

Hersteller: X10624 (S. 238)

Format 1:1

	Art.-Nr.	Preis €
180 x 180 cm	W-40777	€ 435,00
240 x 240 cm	W-40779	€ 769,00
300 x 300 cm	W-40780	€ 1114,00

## Leinwand mit Netzstecker Medium Design-Roll Electric IR

Hersteller: X10624 (S. 238)



**Lichtbildwände zur Montage an Decken oder Wänden**  
**Zug-Leinwand Standard**

Mit einem Handgriff ist die Zugleinwand einsatzbereit. Sie ziehen die Leinwand einfach herunter und sie stoppt in jeder Position. Hersteller: X10624 (S. 238)

**ab € 94,95**

**Preisknaller**

Tuch: Mattweiß

Format 1:1 ohne schwarzen Rand	Art.-Nr.	Preis €
153 x 153 cm	W-40426	€ 122,00
Format 4:3 mit schwarzem Rand	Art.-Nr.	Preis €
180 x 158 cm	W-40753	€ 106,95
203 x 180 cm	W-40754	€ 133,95
244 x 212 cm	W-40755	€ 206,95
Format 16:9 mit schwarzem Rand	Art.-Nr.	Preis €
203 x 144 cm	W-40758	€ 94,95
244 x 172 cm	W-40759	€ 194,95

Standardformat 1:1	Art.-Nr.	Preis €
180 x 180 cm	W-42777	€ 339,00
200 x 200 cm	W-42778	€ 379,00
VideofORMAT 4:3	Art.-Nr.	Preis €
180 x 137 cm	W-42779	€ 269,00
200 x 152 cm	W-42780	€ 286,00
240 x 182 cm	W-42781	€ 353,00

# Objektkameras

## Elmo L-12G

### Technische Daten:

#### Kamera

CMOS Sensor:	1/2.3" CMOS
Effektive Pixel:	8.3M (3840x2160@16:9 Aspekt) - 9.3M (3520x2640@4:3 Aspekt)
Bildrate:	Max. 60fps
Zoom:	Optical x12 + Digital x16 = x192
Objektiv/Max. Blende:	F = 3.2-3.8
Fokusbereich:	Breite 50mm ~ ∞ Tiefe 200mm ~ ∞
Fokuskontrolle:	Auto (auf Knopfdruck) / Zoom Sync / Manuell
Aufnahmebereich:	469 x 259mm @ 16:9 Aspekt 430 x 319mm @ 4:3 Aspekt A3 Format möglich
Auflösung:	Max. 4K (3840 x 2160)
TV-Linie:	Horizontal > 1600 TV-Linie (4K@30fps) Vertikal > 1600 TV-Linie (4K@30fps)

#### Benutzeroberfläche

Zoom-Taste:	Ja
Autofokus-Taste:	Ja
Durchschleifen:	Ja (HDMI/RGB)
Quellwechsel für Online-Konferenz (HDMI IN - USB OUT):	Ja
Beleuchtung:	White LED
Mechanischer Arm/Kopf:	Ja/Ja
Integrierte Auflagefläche:	Optional
Bildrotation:	90°/180°/270°
Bild einfrieren:	Ja
PinP:	Ja
Bildvergleich:	Ja
Mask:	Ja
Aufnahme:	Ja (Foto/Video)
Wiedergabe:	Foto: JPG - Video: MP4
Optionale Apps:	ELMO Interactive Toolbox (EIT) für Win- dows & Mac erhältlich unter www.elmoeurope.com

#### Technisches Interface

USB:	x1 (Type C, Version 2.0) x1 (Type A, Host, Version 2.0)
HDMI:	IN/OUT x1 (Type A, Version 1.4)
RGB:	IN/OUT x1
AUDIO AUS:	x1
Mic IN:	x1
SD Slot:	x1
Kabellose Verbindung:	WiFi IEEE 802.11 a/b/g/n, 2.4GHz/5GHz Miracast (1080p)

#### Andere

Eingebautes Mikrofon:	Ja
Fernbedienung:	Ja
Sicherheitsschloss:	Ja
Strom:	DC 12 V
Stromverbrauch:	21,6 W
Maße (B x T x H):	349 x 377 x 435 mm (aufgebaut) 195 x 294 x 478 mm (zusammengeklappt)
Gewicht:	ca. 3000 g (Haupteinheit)



#### Lieferumfang:

- Netzteil
- Netzanschlusskabel
- USB-Kabel (für PC-Anschluss)
- Fernbedienung
- AAA-Batterien (für Fernbedienung)
- Anleitung (CD-ROM)
- Schnellstartanleitung

Hersteller: X10439 (S. 238)

**5 Jahre Garantie!**



Zur Wiedergabe  
des aufgenommenen  
Bildes ist zusätzlich  
ein Fernsehgerät,  
Laptop oder Beamer erforderlich.

**€ 785,95**

Art.-Nr. W-45308

Warnhinweis: 101 (Seite 240)

## Objektkamera Optoma DC460

Die DC460 von Optoma ermöglicht es, Bilder in Echtzeit an ein großes Publikum zu präsentieren, wenn sie an einen geeigneten Großbildschirm angeschlossen wird. Eine Weitergabe von Videoinhalten aus der Distanz war noch nie so einfach. Verbinden Sie sich einfach mit einem der Videokonferenz-Tools (über einen PC), um die Freigabe für remote Zuschauer zu ermöglichen. Das ist eine großartige Möglichkeit, einen interaktiven Lern- oder Demonstrationsraum zu schaffen, der sich perfekt für Klassenräume, Sitzungs- und Hörsäle eignet. Hersteller: X10543 (S. 238)

### Technische Daten:

#### Kamera

Sensor:	1/3.2" CMOS
Pixel:	13 Megapixel

#### Generelle Infos

Bildfrequenz:	30 Bilder pro Sekunde
Aufnahmebereich:	A3 (297 x 420 mm)
Output Auflösung:	4k
Focus:	Auto/Manual
Bildaufnahme:	Ja
Video Aufnahme:	Ja
Lichtquelle:	3 Stage LED
Sicherheit:	Kensington Lock
USB2:	Ja

#### Power

Stromversorgung:	DC 5 V, 100-240 V, 50-60 Hz
Stromverbrauch (standby):	0,1 W
Stromverbrauch (min):	1,6 W
Stromverbrauch (max):	6,5 W
Gewicht und Maße:	Abmessungen (B x T x H) 200 x 160 x 530 mm

#### Lieferumfang

Standard Zubehör:	Netzkabel (UK/EU), Netzadapter, HDMI- Kabel, USB/2-Kabel, Mikroskop-Adapter (Ø 28 mm, Ø 31 mm, Ø 33 mm und Ø 34 mm Okulare), Fern- bedienung, Blendschutzfolie,
-------------------	---

, Bedienungsanleitung

#### Anschlüsse

Anschlüsse:	1 x USB 2.0, 1 x HDMI, 1 x VGA, 1 x Audio 3,5 mm
Ausgänge:	1 x HDMI, 1 x VGA, 1 x SD Karte, 1 x Audio 3,5 mm

**5 Jahre Garantie!**



Zur Wiedergabe des aufgenommenen Bildes ist zusätzlich ein  
Fernsehgerät, Laptop oder Beamer erforderlich.

Art.-Nr. W-45357

**€ 429,00**

Grundpreis m, l, kg, m<sup>2</sup> inkl. MwSt.

Preise in € Brutto (inklusive MwSt.) - Lieferung ab 69,00 € Brutto (inkl. MwSt.) frei Haus, darunter 4,60 € Brutto (inkl. MwSt.) für Versand!

## Sound-Machine

mit CD-Laufwerk

Hersteller: X10383 (S. 238)

**Preiswertes  
Einstiegsmodell!!**



Philips AZ215S

2 x 1,5 Watt

**Preisknaller**

## Sound-Machine Philips AZ215S

### Technische Daten:

- UKW
- 2 x 1,5 Watt Musikleistung
- 20 programmierbare CD-Titel
- LCD Display
- Titelsprung vor- und rückwärts
- Suchlauf vor- und rückwärts
- Netz- und Batteriebetrieb  
(6 x LR14 – nicht im Lieferumfang enthalten)

CD-Typen: CD-Audio, CD-RW, CD-R

Maße: B/H/T 25 x 12 x 23 cm

Gewicht: 1,0 kg

Art.-Nr. W-45158

**€ 59,95**

## Boombox RCR2260 mit Radio, Kassette, CD und AUX-IN

Der tragbare CD-Player bietet Ihnen nicht nur umfassenden Musikgenuss, sondern sorgt auch in kleinen Räumen für ordentlich Musik.

Hersteller: X10229 (S. 238)

### Technische Daten:

- UKW PLL Stereo Radio
- 2 x 10 Watt Musikleistung
- Kassettenspieler mit Autostopp
- Wiedergabe von CD, CD-R und CD-RW
- 3,5 mm AUX-IN Anschluss u. 3,5 mm Kopfhörerausgang
- Netz- und Batteriebetrieb
- Batterie (6 x UM2) nicht im Lieferumfang enthalten
- AC 230 V – 50 Hz
- Programmier-Funktion (CD: 20 Tracks)
- Digitales LCD-Display mit blauem Hintergrund
- Maße B/H/T: 23 x 11,6 x 21,6 cm
- Gewicht: 1,3 kg



Art.-Nr. W-45053

**€ 64,90**

## Table-CD-Play Digitalradio mit CD-MP3-Player und Bluetooth

### Technische Daten:

- WLAN Internetradio
- DBA+/DAB/UKW-Radio
- automatischer und manueller Sendersuchlauf
- Wiedergabe: MP3, CD, CD-R, CD-RW
- Bluetooth
- AUX-IN
- Kopfhöreranschluss
- Fernbedienung (Batterien nicht enthalten)
- 2 x 80 Watt
- Maße: 38 x 21,8 x 14,5 cm

Hersteller: X10229 (S. 238)

**160 Watt**



Art.-Nr. W-45075

**€ 164,00**

# Verstärkerboxen

## CD-/MP3-Player mit 6x Kopfhöreranschluss

Durch seine 6 Kopfhöreranschlüsse ist dieser CD-Player ideal für Gruppenarbeit und zum Musik hören ohne andere Schüler in ihrer Arbeit zu stören. Er besitzt einen integrierten Kopfhörerverteiler, der eine hervorragende Übertragung und Klangqualität garantiert. Natürlich kann er auch als ganz normaler CD-Player verwendet werden. Hersteller: X10593 (S. 238)

### Technische Daten:

- UKW
- Wiedergabe: CD, CD-R, CD-RW, MP3
- USB-Anschluss
- AUX-IN
- 6x Kopfhöreranschluss
- Leistung: 13 Watt
- LCD-Display
- Audio-Verbindungskabel



Art.-Nr. W-44927

€ 122,95

Art.-Nr. W-45100

inklusive 6 Schulkopfhörer

€ 152,00

## Schulkopfhörer

Extrem robust und strapazierfähig aus flexiblem Kunststoff. Die Größe und die gepolsterten Ohrmuscheln sind speziell auf Kinder und Jugendliche abgestimmt.

Kabellänge: 126 cm



Art.-Nr.  
W-44928

Hersteller: X10593 (S. 238)

€ 39,90



## BOOMBOX CDR900BT

mit Bluetooth, MP3/CD, USB, SD und AUX-IN

Das **Sound-Allroundtalent** bietet Ihnen umfassenden Musikgenuss, ob im Klassenzimmer, in der Turnhalle oder auf dem Schulhof. Ist kein Stromanschluss in der Nähe, nutzen Sie den Batteriebetrieb. Ideal für Unterricht und Freizeit. Hersteller: X10229 (S. 238)

### Technische Daten:

- max. 200 Watt, Musikleistung
- Tragbare Boombox mit UKW-Radio
- Bluetooth, USB und SD-Slot
- CD, CD-R, CD-RW & MP3 Wiedergabe mit Hörbuchfunktion
- 3,5 mm AUX-IN Anschluss und 3,5 mm Kopfhörerausgang
- LCD-Digitalanzeige und Equalizer-Funktion (Flat, Rock, Jazz, Classic & Pop)
- 4 Lautsprecher-System (2x Lautsprecher, 2x Subwoofer passiv)
- Mehrfarbiges Discolicht mit blinkender Modi-Auswahl (auch abschaltbar)
- Batteriebetrieb möglich (8x UM-1 / nicht im Lieferumfang)
- Maße B/H/T: 49,2 x 19,8 x 21 cm
- Gewicht: 3,32 kg
- Fernbedienung



Art.-Nr. W-45060

€ 149,90

Warnhinweis: 101 (Seite 240)

Grundpreis m, l, kg, m<sup>2</sup> inkl. MwSt.

Preise in € Brutto (inklusive MwSt.) - Lieferung ab 69,00 € Brutto (inkl. MwSt.) frei Haus, darunter 4,60 € Brutto (inkl. MwSt.) für Versand!

## RCS® Sound Center SCW 500

Verstärkerbox mit SD-Card und USB-Schnittstelle

Das Sound Center entspricht technisch dem neuesten Stand. Die mobile Lautsprecher- und Verstärkeranlage überzeugt durch saten, glasklaren Sound. Ausreichend für **große Klassenzimmer u. kleine Hallen**. Im Lieferumfang ist eine Trage- und Aufbewahrungstasche für Gerät u. Zubehör enthalten. Hersteller: X10414 (S. 238)

### Technische Ausstattung:

- 50 Watt Musikleistung
- Bluetooth
- USB und SD-Card-Slot
- Mikrofoneingang mit zusätzlichem Regler
- Klangregelung 2-fach
- Aufnahme auf USB oder SD-Card
- Gehäuse MDF Hochglanzlackierung weinrot
- Infrarot-Fernbedienung
- inkl. Trage- u. Aufbewahrungstasche
- Maße B/H/T: 20,8 x 24,3 x 22 cm
- Gewicht: 6,5 kg
- inkl. Funkempfänger



**3 Jahre Garantie**

**RCS** Sound Center SCW 500 ohne Akku

Art.-Nr. W-44293

Preisknaller

**€ 750,00**

**RCS** Sound Center PWA-510S1 mit Akku für 5 Stunden

Art.-Nr. W-44294

**€ 938,00**

Warnhinweis: 101 (Seite 240)



50 Watt

Akku

USB + SD

Mikrofonanschluss

Kopfhöreranschluss

Bluetooth

## RCS® Sound Center SCW 500 Funk

Verstärkerbox mit SD-Card, USB-Schnittstelle und Funkmikrofon

Das Sound Center ist speziell auf den Einsatz in der Schule zugeschnitten. Die 50 Watt Musikleistung ermöglicht die Beschallung von großen Klassenzimmern und kleinen Hallen. Mit dem Funkmikrofon sind Sie unabhängig und vermeiden Kabelwirrarr. Im Lieferumfang ist ein Funkmikrofon sowie eine Trage- und Aufbewahrungstasche enthalten. Hersteller: X10414 (S. 238)

### Technische Ausstattung:

- 50 Watt Musikleistung
- Bluetooth
- USB und SD-Card-Slot
- inkl. Funkmikrofon & Empfänger
- Mikrofoneingang mit zusätzlichem Regler
- Klangregelung 2-fach
- Aufnahme auf USB oder SD-Card
- Gehäuse MDF Hochglanzlackierung weinrot
- Infrarot-Fernbedienung
- inkl. Trage- und Aufbewahrungstasche
- Maße B/H/T: 20,8 x 24,3 x 22 cm
- Gewicht: 6,5 kg

**3 Jahre Garantie**



**RCS** Sound Center SCW 500 Funk ohne Akku

Art.-Nr. W-44310

Preisknaller

**€ 837,00**

**RCS** Sound Center PWA-510S2 Funk mit Akku

Art.-Nr. W-44311

**€ 1046,00**

Warnhinweis: 101 (Seite 240)

50 Watt

Akku

USB + SD

Funkmikro

Kopfhöreranschluss

Mikrofonanschluss

Bluetooth



**85 Watt**

## RCS® Sound Center WAW 700

Verstärkerbox mit CD-/MP3-Player, SD-Card und USB-Schnittstelle

Hersteller: X10414 (S. 238)

Die Profibox eignet sich besonders für die Beschallung von **großen Räumen, Aula, Hörsälen sowie für Sport- und Freizeitveranstaltungen in kleinen Hallen**. Sie überzeugt durch satten und glasklaren Sound. Der Multifunktionsplayer mit Bluetooth-Modul unterstützt alle üblichen Formate und Funktionen wie eine „Aufnahme-Funktion“ auf USB oder SD-Karte und „Pitch-Control“, um die Wiedergabegeschwindigkeit beeinflussen zu können.

**Technische Ausstattung:**

- 85 Watt Musikleistung
- CD-/MP3-Player mit Pitch-Control
- USB- und SD-Card-Schnittstelle
- Bluetooth
- Infrarot-Fernbedienung
- Cinch-Anschlüsse für externe Geräte, inkl. zusätzlichem Regler
- Mikrofoneingang XLR-Regler
- Anschluss für Aktivlautsprecher
- Klangregelung 2-fach
- Aufnahme auf USB oder SD-Card möglich
- Material: MDF Hochglanzlackierung schwarz
- inkl. Trage- und Aufbewahrungstasche
- Maße: B/H/T 24 x 28 x 24,5 cm
- Gewicht: 8,0 kg
- inkl. Funkempfänger



**3 Jahre Garantie**



Sound Center WAW 700 ohne Akku

Art.-Nr. W-44304 **Preisknaller**

**€ 1094,00**

Warnhinweis: 101 (Seite 240) Hersteller: X10414 (S. 238)

## RCS® Akku Sound Center PWA-730S1

Gleiche Ausstattung wie Sound Center WAW 700, jedoch mit Akku für 6-8 Stunden

Art.-Nr. W-44350

**€ 1367,00**

Warnhinweis: 101 (Seite 240)

## RCS® Sound Center WAW 700 Funk

Verstärkerbox mit Funkmikrofon, CD-/MP3-Player, SD-Card und USB-Schnittstelle

Verstärkerbox mit Funkmikrofon für die Beschallung von großen Räumen, Aula sowie Sport- und Freizeitveranstaltungen.

**Technische Ausstattung:**

- 85 Watt Musikleistung
- CD-/MP3-Player mit Pitch-Control
- USB- und SD-Card-Schnittstelle
- Bluetooth
- Funkmikrofon
- Infrarot-Fernbedienung
- Cinch-Anschlüsse für externe Geräte, inkl. zusätzlichem Regler
- Mikrofoneingang XLR-Regler
- Anschluss für Aktivlautsprecher
- Klangregelung 2-fach
- Aufnahme auf USB oder SD-Card möglich
- Material: MDF Hochglanzlackierung schwarz
- inkl. Trage- und Aufbewahrungstasche
- Maße: B/H/T 24 x 28 x 24,5 cm
- Gewicht: 8,0 kg

Art.-Nr. W-44308

Hersteller: X10414 (S. 238)

**Preisknaller**

**€ 1257,00**

## RCS® Akku Sound Center PWA-730S2

Gleiche Ausstattung wie Sound Center WAW 700 Funk jedoch mit Akku für 6-8 Stunden

Hersteller: X10414 (S. 238)

Art.-Nr. W-44309

**€ 1571,00**

Warnhinweis: 101 (Seite 240)



**85 Watt**

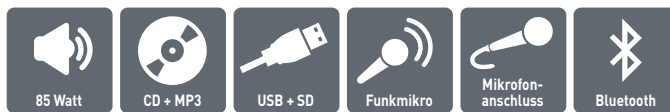

**Ihre Vorteile:**

- ✓ UHF-Technik
- ✓ Bluetooth-Funktion
- ✓ CD-/MP3-Player mit Pitch-Control
- ✓ Aufnahmefunktion auf USB oder SD-Card
- ✓ Funkmikrofon (Reichweite ca. 150 m)
- ✓ Tragetasche

**3 Jahre Garantie**

# RCS<sup>®</sup> Sound System 2015 Funk

mit CD-/MP3-Player, mit SD-Card-Slot, USB u. UHF-Empfänger, inkl. 2 Funkmikrofone



8



Preisknaller ab € 1599,00

3 Jahre Garantie

Reichweite bis 120 m

85 Watt

## RCS Sound System 2015 Funk

Die leistungsstarke mobile Lautsprecher- und Verstärkeranlage überzeugt durch satten, glasklaren Sound mit hoher Akkulaufzeit und Überladungsschutz. Mobiler geht es kaum. Fernab vom Netzstecker können Sie 6-8 Stunden Musik abspielen und moderieren.

Der serienmäßig im Gerät integrierte Multifunktions-Player mit Bluetooth-Modul unterstützt alle üblichen Formate und Funktionen wie eine „Aufnahme-Funktion“ auf USB oder SD-Karte und „Pitch-Control“, um die Wiedergabegeschwindigkeit beeinflussen zu können.

Je nach gewünschter Ausstattung, mit und ohne Akku, sind im Lieferumfang 2 Funkmikrofone inkl. Empfangsteil sowie eine Trage- und Aufbewahrungstasche enthalten.

### Ausstattung:

- 85 Watt Musikleistung, 6,5" Full-Range
- 2 Funkmikrofone, Reichweite 120 m
- CD-/MP3-Player mit Pitch-Control
- USB und SD-Card-Slot • Bluetooth
- Infrarot-Fernbedienung
- Akku 12 V/7 Ah, Betriebsdauer 6-8 Stunden
- Cinch-Anschlüsse für externe Geräte, inkl. zusätzlichem Regler
- Mikrofoneingang XLR mit zusätzlichem Regler
- Anschluss für Aktivlautsprecher
- Klangregelung 2-fach
- Aufnahme auf USB oder SD-Card möglich
- Material: MDF Hochglanzlackierung schwarz
- inkl. Trage- und Aufbewahrungstasche
- Maße B/H/T: 24 x 28 x 24,5 cm • Gewicht: 8 kg



### Trage- & Aufbewahrungstasche

Wetterfeste, hochwertige Vinyltasche für Gerät und Zubehör, z.B. Mikrofone, Fernbedienung, Ladegerät usw. – alles hat seinen Platz.

An das Sound System 2015 kann zusätzlich noch ein Kabelmikrofon angeschlossen werden.

### RCS Sound System 2015 ohne Akku

Art.-Nr. W-44289

Preisknaller

€ 1599,00

### RCS Sound System 2015 mit Akku

Art.-Nr. W-44288

€ 1999,00

Hersteller: X10414 (S. 238)

Warnhinweis: 101 (Seite 240)



Infrarot-Fernbedienung



2 Funkmikrofone



**165 Watt**

## RCS® Sound Center SCW 100

Verstärkerbox mit CD-/MP3-Player, SD-Card und USB-Schnittstelle Hersteller: X10414 (S. 238)

**3 Jahre Garantie**

Die leistungsstarke Verstärkerbox ist mit Class-D-Technik ausgestattet und überzeugt durch **satten, glasklaren Sound**. Die Anlage eignet sich für die Beschallung von **großen Räumen, Hörsälen, Bühnen, freien Plätzen sowie Sportveranstaltungen**.

### Technische Ausstattung:

- 165 Watt Musikleistung
- CD-/MP3-Player mit Pitch-Control
- SD-Card und USB-Schnittstelle
- Infrarot-Fernbedienung
- Cinch-Anschlüsse für externe Geräte
- 2 Mikrofoneingänge XLR und Klinke mit zusätzlichem Regler
- Anschluss für Zusatzlautsprecher DSC-100ZL
- Klangregelung 2-fach
- Gehäuse aus hochwertigem Kunststoff, bruchsicher, schwarz
- ohne Akku
- inkl. Tragetasche und integriertem Trolley
- Maße H/B/T: 44 x 33 x 24 cm
- Gewicht: 13 kg



Art.-Nr. W-44292 **Preisknaller** € 1668,00

Warnhinweis: 101 (Seite 240)



## RCS® Zusatzlautsprecher

für Sound Center SCW 100 und DSC-100S1

Mithilfe des baugleichen passiven Zusatzlautsprechers wird der Wirkungsgrad des Systems verbessert.

Maße H/B/T: 44 x 33 x 24 cm, Gewicht: 10,5 kg

Hersteller: X10414 (S. 238)

### Technische Ausstattung:

- 165 Watt Musikleistung inkl. 30 m Verbindungskabel und Aufnahmeanschluss für Bodenstativ sowie integriertem Trolley.

Art.-Nr. W-44290 € 605,00

in Kombination: verbesserter Wirkungsgrad

## RCS® Akku Sound Center DSC-100S1

gleiche Ausstattung wie SCW 100 jedoch mit Akku Hersteller: X10414 (S. 238)

Akku 24 V / 5 Ah

Mobiler geht es kaum. Fernab vom Netzstecker können Sie 6-8 Stunden Musiktitel abspielen und moderieren.

Inkl. Tragetasche und integriertem Trolley.



**165 Watt**

Art.-Nr. W-44291 € 2086,00

Warnhinweis: 101 (Seite 240)



**165 Watt**

in Kombination: verbesserter Wirkungsgrad

### Wiemann Lehrmittel® Bodenstativ

Ein robustes, standsicheres und stufenlos bis 2 m ausziehbares 3-Bein-Gestell. Hersteller: X10101 (S. 238)

Art.-Nr. W-42892 € 55,50

Grundpreis m, l, kg, m² inkl. MwSt.

Preise in € Brutto (inklusive MwSt.) - Lieferung ab 69,00 € Brutto (inkl. MwSt.) frei Haus, darunter 4,60 € Brutto (inkl. MwSt.) für Versand!



**165 Watt**

**3 Jahre Garantie**

## RCS Sound Center SCW 100 Funk

Verstärkerbox mit CD-/MP3-Player, SD-Card und USB-Schnittstelle

Diese Box ist baugleich mit der SCW 100 aber zusätzlich ausgestattet mit einem integrierten Empfangsteil und Funkmikrofon. In Kombination mit dem Zusatzlautsprecher wird das System verbessert. Hersteller: X10414 (S. 238)

**Im Lieferumfang enthalten:**

- Funkmikrofon (Reichweite ca. 150 m)
- Fernbedienung
- integrierter Trolley

**Reichweite  
Funkmikrofon  
ca. 150 m!**

### RCS Sound Center SCW 100 Funk ohne Akku

Art.-Nr. W-44295

**€ 2070,00**

### RCS Sound Center SCW 100 Funk mit Akku

Akku 24 V / 5 Ah, Betriebsdauer 6–8 Stunden

Art.-Nr. W-44296

**€ 2588,00**

Warnhinweis: 101 (Seite 240)



Stative passend zu allen Zusatzlautsprechern Sound Center

## Sound Center Bodenstativ

Ein robustes, standsicheres und stufenlos bis 2 m ausziehbares 3-Bein-Gestell.

Art.-Nr. W-42892 **€ 55,50**

Hersteller: X10101 (S. 238)

**2 Bodenstative** inkl. Tragetasche

Art.-Nr. W-43082 **€ 99,95**

Hersteller: X10142 (S. 238)

## ZUBEHÖR FÜR VERSTÄRKERBOXEN

### UHF-Empfangsmodul

in True-Diversity Technologie zum Nachrüsten, 16 wählbare Frequenzen (863–865 MHz)

Art.-Nr. W-44297 Hersteller: X10414 (S. 238) **€ 314,00**



### UHF-Handmikrofon (drahtlos)

- Elektret-Mikrofon mit Nierencharakteristik
- besonders geeignet für Sprache
- Batterieanzeige
- 16 wählbare Frequenzen (863–865 MHz)
- 2 Mignonbatterien AA oder entsprechende Akkus

Art.-Nr. W-44298 **€ 271,00**



Warnhinweis: 101 (Seite 240) Hersteller: X10414 (S. 238)

### UHF-Taschen- sender

Hersteller: X10414 (S. 238)

Taschen- sender zur Verwendung der Mikrofone Art.-Nr. W-44300 + W-44301



- 16 wählbare Frequenzen
- Batteriezustandsanzeige mit abnehmbarer Antenne
- 2 Mignonbatterien AA oder entsprechende Akkus

Art.-Nr. W-44299 **€ 235,00**

Warnhinweis: 101 (Seite 240)



Hersteller: X10414 (S. 238)

### Lavalier-Ansteck- mikrofon

Kondensator-Ansteckmikrofon in Kugelcharakteristik, passend zum Taschensender W-44299. Die Kabellänge beträgt ca. 90 cm.

Art.-Nr. W-44300 **€ 62,00**



Hersteller: X10414 (S. 238)

### Headset-Mikrofon

In Nierencharakteristik ausgeführtes Kondensator-Mikrofon. Hoher Tragekomfort, passend zum Taschensender W-44299. Die Kabellänge beträgt ca. 100 cm.

Art.-Nr. W-44301 **€ 159,90**



**165 Watt**

## RCS<sup>®</sup> Sound Center SCW 102 Funk

Verstärkerbox mit CD-/MP3-Player, SD-Card und USB-Schnittstelle, inkl. 2 Funkmikrofone

Ein wahres Multitalent ist die Profibox SCW 102 Funk. Bestens geeignet für die Beschallung von großen Räumen, Aulen, Hörsälen, Bühnen, freien Plätzen sowie Sportveranstaltungen. Die leistungsstarke Verstärkerbox ist mit Class-D-Technik ausgestattet und überzeugt durch satten, glasklaren Sound. Hersteller: X10414 (S. 238)

**Technische Ausstattung:**

- 165 Watt Musikleistung
- CD-/MP3-Player mit Pitch-Control
- SD-Card und USB-Schnittstelle
- Infrarot-Fernbedienung
- Cinch-Anschlüsse für externe Geräte
- 2 Mikrofoneingänge XLR und Klinke mit zusätzlichem Regler
- Anschluss für Zusatzlautsprecher W-44290
- Klangregelung 2-fach
- Gehäuse aus hochwertigem Kunststoff, bruchsicher, schwarz
- ohne Akku
- **inkl. Tragetasche und integriertem Trolley**
- Maße H/B/T: 44 x 33 x 24 cm
- Gewicht: 13 kg



**Ihre Vorteile:**

- 2 Funkmikrofone inkl. Empfangsteil
- Trolley inklusive
- Trage- und Aufbewahrungstasche



Trage- und Aufbewahrungstasche



Trolley inklusive

Fernbedienung

**RCS<sup>®</sup> Sound Center SCW 102 Funk ohne Akku**

Art.-Nr. W-44302

**€ 2564,00**

**RCS<sup>®</sup> Sound Center DSC 100S4 mit Akku**

Gleiche Ausstattung wie Sound Center SCW 102 Funk, jedoch mit Akku 24 V / 5 Ah. Mobiler geht es nicht. Fernab vom Netzstecker können Sie 6-8 Stunden Musiktitel abspielen und moderieren.

Art.-Nr. W-44303

**€ 3206,00**

Warnhinweis: 101 (Seite 240)



## Funkmikrofon-Set 2 Mikrofone

- Digitales, drahtloses 2-Kanal-PLL-Mikrofonsystem
- 2 Mikrophon-Sender, 1 Empfänger, 1 Steckernetzteil
- Stabile und störungsfreie Signalübertragung im 2,4-GHz-Bereich
- Hohe Klangqualität
- 2 Systeme parallel nutzbar (4 Mikrophon-Übertragungsstrecken)
- 16 Frequenzen pro Kanal am Sender einstellbar, Reichweite 30 m
- Autokonfiguration per Funk
- Lautstärke pro Kanal regulierbar
- 6,3-mm-Klinkenausgang für Mischsignal

Hersteller: X10311 (S. 238)

Art.-Nr. W-45388

**€ 333,00**

Warnhinweis: 101 (Seite 240)

Grundpreis m, l, kg, m<sup>2</sup> inkl. MwSt.

Preise in € Brutto (inklusive MwSt.) - Lieferung ab 69,00 € Brutto (inkl. MwSt.) frei Haus, darunter 4,60 € Brutto (inkl. MwSt.) für Versand!





## RCS® Sound Center 150

Verstärkerbox mit CD-/MP3-Player, SD-Card und USB-Schnittstelle Hersteller: X10414 (S. 238)

Das Sound-Center 150 ist für die Beschallung von größten Räumen, Hallen, z.B. Sporthallen, Sportplätze sowie Außenveranstaltungen bestens geeignet. Lieferbar in verschiedenen Ausstattungen: mit und ohne Akkubetrieb, mit 1 Empfangsteil und 1 Mikrofon sowie 2 Empfangsteilen und 2 Mikrofonen.

### Grundausstattung:

- 150 Watt Musikleistung
- CD-/MP3-Player mit Pitch-Control
- SD-Card und USB-Schnittstelle
- Infrarot-Fernbedienung
- 2 Wegesystem • Cinch-Anschlüsse für externe Geräte
- 2 Mikrofoneingänge XLR und Klinke mit zusätzlichem Regler
- Anschluss für Zusatzlautsprecher
- Klangregelung 2-fach
- Voice-Priority-Modul (Vorrangschaltung)
- LED Akku Zustandsanzeige
- Ladefach für Mikrofonakkus
- Staufach für Mikrofone, Fernbedienung und Netzkabel
- Gehäuse aus hochwertigem Kunststoff, bruchsicher, schwarz
- inkl. Tragetasche und integriertem Trolley
- Maße: H/B/T 50 x 32 x 36 cm • Gewicht: 16 kg



Staufach für Mikrofone usw.



Ladefach für Mikrofonakkus

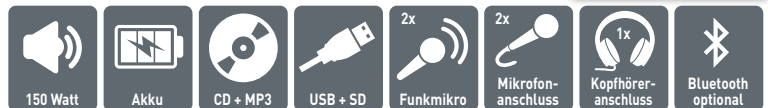

## RCS® Sound Center ohne Akku

### RCS® Sound Center SCW 150

Grundausstattung ohne Empfänger und Mikrofon

Art.-Nr. W-44317

Preisknaller

€ 1992,00

Warnhinweis: 101 (Seite 240)

### RCS® Sound Center SCW 151

Grundausstattung mit integriertem UHF Empfänger und Handmikrofon

Art.-Nr. W-44318

Preisknaller

€ 2399,00

Warnhinweis: 101 (Seite 240)

### RCS® Sound Center SCW 152

Grundausstattung mit 2 integrierten UHF Empfängern und 2 Handmikrofonen

Art.-Nr. W-44351

Preisknaller

€ 2752,00

Warnhinweis: 101 (Seite 240)

## RCS® Sound Center mit Akku

Mobiler geht es nicht. Fernab vom Netzstecker können Sie 6-8 Stunden Musiktitel abspielen und moderieren.

### RCS® Sound Center DSC 150S1

Grundausstattung ohne Empfänger und Mikrofon

Art.-Nr. W-44314

€ 2491,00

Warnhinweis: 101 (Seite 240)

### RCS® Sound Center DSC 150S2

Grundausstattung mit integriertem UHF Empfänger und Handmikrofon

Art.-Nr. W-44315

€ 2999,00

Warnhinweis: 101 (Seite 240)

### RCS® Sound Center DSC 150S4

Grundausstattung mit 2 integrierten UHF Empfängern und 2 Handmikrofonen

Art.-Nr. W-44316

€ 3441,00

Warnhinweis: 101 (Seite 240)

## RCS® Zusatzlautsprecher

für Sound Center 150

Hersteller: X10414 (S. 238)

Mit Hilfe des baugleichen passiven Zusatzlautspechers wird der Wirkungsgrad des Systems verbessert.

### Technische Ausstattung:

250 Watt Musikleistung inkl.  
30 m Verbindungskabel und  
Aufnahmeflansch für Bodenstativ,  
mit integriertem Trolley.

Art.-Nr. W-44319

€ 688,00



250 Watt

## Wiemann Lehrmittel® Bodenstativ

Ein robustes, standsicheres und stufenlos bis 2 m ausziehbares 3-Bein-Gestell. Hersteller: X10101 (S. 238)

Art.-Nr. W-42892

€ 55,50

## Herstellerverzeichnis

<b>X10101</b>	Wiemann Lehrmittel GmbH, OT Schlaitz, Gehrenplan 27, 06774 Muldestausee, E-Mail: info@wiemann-lehrmittel.de, Tel. +493495540130
<b>X10105</b>	Erzi - Qualitätsprodukte aus Holz GmbH, Lengefelder Str. 16, 09579 Grünhainichen, E-Mail: info@erzi.de, Tel. +49372949200
<b>X10120</b>	Möbelwerk Niesky GmbH, Neuhofer Str. 4-6, 02906 Niesky, E-Mail: info@moebelwerk-niesky.de, Tel. +49358825370
<b>X10128</b>	Allround-Bühnen Forneberg, Bühnen-und Stahlbau, An der Bahn 11, 04103 Leipzig, E-Mail: info@forneberg.de, Tel. +49934184510
<b>X10142</b>	GEWA music GmbH, Oelsnitzer Straße 58, 08626 Adorf/Vogtl., E-Mail: meissner@gewamusic.com, Tel. +49374237780
<b>X10149</b>	Max Bringmann KG, Johann-Höllfritsch-Str. 37, 90530 Wendelstein, E-Mail: kerstin.schunk@folia.de, Tel. +4991292770
<b>X10158</b>	HAMELIN GmbH, Robert-Hamelin-Straße 1, 31028 Gronau/Leine, E-Mail: bestellungen@hamelinbrands.com, Tel. +495182 901350
<b>X10162</b>	LYRA Bleistiftfabrik GmbH, Willstätterstr. 54-56, 90402 Nürnberg, E-Mail: matthias.pommer@lyra.de, Tel. +4991168050
<b>X10187</b>	Pycom GmbH & Co.KG, Kirchweg 10, 37635 Lüerdissen, E-Mail: service@pycom.eu, Tel. +49553494073
<b>X10194</b>	Moje Bambino Sp.z o.o., ul. Graniczna 46, 93-428 Lodz, E-Mail: a.wieczorek@mojebambino.pl, Tel. +48426300130
<b>X10216</b>	BGS technic KG, Bandwirkerstraße 3, 42929 Wermelskirchen, E-Mail: bestellung@bgs-technic.de, Tel. +492196720480
<b>X10229</b>	UltraMedia GmbH & Co. Handels KG, Friedrich-Penseler-Str. 28, 21335 Lüneburg, E-Mail: bestellungen@ultramedia.de, Tel. +49413192390
<b>X10230</b>	GO Europe GmbH, Zum Kraftwerk 1, 45525 Hattingen, E-Mail: stefanie.genois@go-europe.com, Tel. +4923246801-39
<b>X10247</b>	Elma TT Tovarna transformatorjev, Vega, Cesta 24. junija 23, 1231Ljubljana-Crnuce, E-Mail: info@elmatt.si, Tel. +38615373451
<b>X10260</b>	Topstar GmbH, Augsburgener Straße 29, 86863 Langeneneufnach, E-Mail: ina.volz@topstar.de, Tel. +498239789220
<b>X10262</b>	Progescha GmbH, Industrie/Gewerbepark 29, 07426 Königsee, E-Mail: vertrieb@progescha.de, Tel. +493673866893
<b>X10264</b>	Igepa Großhandel GmbH, Igepa-Ring 1, 06188 Landsberg / OT Queis, E-Mail: order_queis@igepagroup.com, Tel. +493460261600
<b>X10288</b>	Hagemann & Partner Bildungsmedien Verlagsgesellschaft mbH, Graf-Adolf-Str. 100, 40210 Düsseldorf, E-Mail: luise.ingerl@timetex.de, Tel. +492111792700
<b>X10298</b>	HOLTZ OFFICE SUPPORT GmbH, Berta-Cramer-Ring 14-16, 65183 Wiesbaden, E-Mail: kundenservice@holtz-gmbh.de, Tel. +4961227090
<b>X10299</b>	Leitz ACCO Brands GmbH & Co.KG, Siemensstraße 64, 70173 Stuttgart, E-Mail: edi-info.germany@acco.com, Tel. +497118103700
<b>X10300</b>	Schneider Novus Vertriebs GmbH, Holzhofring 20, 82362 Weilheim, E-Mail: richard.thuermer@snv.de, Tel. +498816290
<b>X10311</b>	Monacor International GmbH & Co., Zum Falsch 36, 28195 Bremen, E-Mail: sales-germany@monacor.de, Tel. +4942148650
<b>X10314</b>	Werner Dorsch GmbH, Postfach 1408, 64836 Münster/Dieburg, E-Mail: edeling@wedo.de, Tel. +4960719670
<b>X10324</b>	Schul- und Stahlrohrmöbel GmbH, Auerbacher Straße 39, 08328 Stützengrün, E-Mail: nicky.fuchs@ssrm.de, Tel. +49374626690
<b>X10326</b>	Eberhard Faber Vertrieb GmbH, Nürnberger Str. 2, 24235 Stein, E-Mail: susanne.schlier@eberhardfaber.com, Tel. +4991199656042
<b>X10329</b>	Möbelwerk Baum & Hien GmbH, Am Markt 7, 55619 Henneweiler, E-Mail: alexander.hien@baum-hien.de, Tel. +49675293830
<b>X10334</b>	Michael und Carsten Wagner GbR, Gewerbege. Zittau Weinau, Dittelsdorfer Str. 5, 02763 Eckartsberg, E-Mail: mail@wagner-garderoben.de, Tel. +493583512186
<b>X10335</b>	C+P Möbelsysteme GmbH & Co. KG, Boxbachstr. 1, 35236 Breidenbach, E-Mail: bestellung@cp.de, Tel. +4964659190
<b>X10339</b>	Staedtler Mars GmbH & Co, Schreib- u. Zeichengeräte, Moosackerstraße 3, 90402 Nürnberg, E-Mail: gerlinde.moehrlein@staedtler.com, Tel. +499119365321
<b>X10351</b>	Anton Kessel GmbH, Altheimer Str. 1, 88515 Langenenslingen-Andelfing, E-Mail: info@anke-werkbaenke.com, Tel. +49737193030
<b>X10361</b>	Dringenberg GmbH, Betriebseinrichtung In den Mühlwiesen 15-19, 74182 Obersulm-Sülzbach, E-Mail: vertrieb@dringenberg.com, Tel. +4971345030
<b>X10366</b>	Krug & Priester GmbH & CoKG, Simon-Schweitzer-Str. 34, 72336 Balingen, E-Mail: m.schneider@krug-priester.com, Tel. +4974332690
<b>X10368</b>	Helit GmbH, Müllenbacher Straße 14, 51709 Marienheide, E-Mail: info@helit.de, Tel. +4922644043119
<b>X10383</b>	Conrad Electronic SE, Klaus-Conrad-Straße 1, 92242 Hirschau, E-Mail: kundenservice@conrad.de, Tel. +499604408988
<b>X10399</b>	Müller & Herber GmbH Spielwarenhandel, Roxheimer Straße 1, 67547 Worms, E-Mail: info@muellerundherber.de, Tel. +4962419733100
<b>X10406</b>	HEVO Zentralverwaltung GmbH, Teppichscheune, Osterkamp 7, 31542 Bad Nenndorf, E-Mail: j.schmidt@teppichscheune.de, Tel. +495112110000
<b>X10414</b>	R.C.S. Audio-Systems GmbH, Gewerbepark Markfeld 5, 83043 Bad Aibling, E-Mail: info@rcs-audio.com, Tel. +49806135010
<b>X10439</b>	Kern & Stelly, Medientechnik GmbH, Sportallee 8, 22335 Hamburg, E-Mail: reynaldo.jankowski@kern-stelly.de, Tel. +49405720140
<b>X10448</b>	Orgami Sistet GmbH & Co KG, Alte Eisenstr. 38-42, 24816 Freudenberg, E-Mail: info@orgami.de, Tel. +492734284950
<b>X10476</b>	Farben Schultze GmbH und Co KG, Zweenfurther Str. 1, 04827 Gerichshain, E-Mail: ksc-gerichshain@farben-schultze.de, Tel. +49342924040
<b>X10488</b>	Hammerbacher GmbH, Ernteweg 11, 92318 Neumarkt i. d. Opf., E-Mail: info@hammerbachergmbh.de, Tel. +49918125920
<b>X10540</b>	Conen Produkte GmbH, Conenstr. 4, 54497 Gonzerath, E-Mail: orderline@conen-group.com, Tel.+49653375100
<b>X10543</b>	Optoma Europe Ltd., 1 Bourne End Mills, HP1 2UJHemel Hempstead Hert., E-Mail: bestellung@optoma.de, Tel. +313399395
<b>X10544</b>	Meiners GmbH, JU-Sports Buying & Developing, Zur Schirmeiche 5, 97357 Prichsenstadt, E-Mail: info@ju-sports.de, Tel. +499383902547
<b>X10576</b>	STYLEX Schreibwaren GmbH, Londoner Str. 14, 48455 Bad Bentheim, E-Mail: bestellung@stylex.de, Tel. +494218351660
<b>X10593</b>	ICT leskisten, Rooseveltstraat 45G, 2321 BL LEIDEN, E-Mail: info@ictLESKISTEN.nl, Tel +31611000425
<b>X10594</b>	Marlower Möbel GmbH, Zum Recknitztal 3, 18337 Marlow, E-Mail: a.beicht@infomm.de, Tel. +49382214260
<b>X10624</b>	ALSO Deutschland GmbH, Lange Wende 43, 59494 Soest, E-Mail: medium.de@also.com, Tel. +49215173764147
<b>X10667</b>	2x3 S.A., ul. Sloneczna 3, 73-231, Krzecin, E-Mail: jensnick@web.de, Tel. 0160 98093529
<b>X10668</b>	RUD Ketten Rieger & Dietz GmbH u. Co. KG, Friedensinsel, 73432 Aalen, E-Mail: Stephan.Krieger@Erlau.com, Tel. +4973615043211

# Allgemeine Geschäftsbedingungen

## Allgemeine Geschäftsbedingungen der Firma Wiemann Lehrmittel GmbH

Wiemann Lehrmittel GmbH · Gehrenplan 27 · 06774 Muldestausee OT Schlaitz · Tel. (03 49 55 ) 40 13-0 · Fax (03 49 55 ) 40 13-37 · E-mail: info@wiemann-lehrmittel.de

### 1. Geltungsbereich

Für den gesamten Geschäftsverkehr zwischen der Firma Wiemann Lehrmittel GmbH und den Käufern gelten, soweit nicht anders vereinbart wurde, ausschließlich die nachfolgenden Allgemeinen Geschäftsbedingungen, in ihrer zum Zeitpunkt der Bestellung gültigen Fassung. Weicht die Bestellung von diesen AGB ab, so gelten auch dann nur unsere Allgemeinen Geschäftsbedingungen, selbst wenn wir nicht widersprechen. Abweichungen gelten also nur, wenn sie von uns anerkannt sind. Ist der Käufer mit vorstehender Handhabung nicht einverstanden, so hat er sofort in einem besonderen Schreiben ausdrücklich darauf hinzuweisen. Wir behalten uns für diesen Fall vor, vom Vertrag zurückzutreten, ohne dass uns gegenüber Ansprüche irgendwelcher Art gestellt werden können.

### 2. Vertragsabschluss

Die Aufnahme von Produkten oder Dienstleistungen ins Internet, in den Katalog oder auf anderem Wege ist kein verbindliches Angebot zum Abschluss eines Vertrages. Erst die Bestellung ist ein Angebot, an das Sie sich 2 Tage binden. Dieses Angebot nehmen wir entweder durch Bestätigung in Textform oder durch Übersendung der bestellten Ware an.

Nach Eingang der Bestellung liefern wir die Ware schnellstmöglich aus. Sollte eine Belieferung innerhalb von zwanzig Arbeitstagen nach Eingang der Bestellung nicht möglich sein, bestätigen wir die Bestellung unter Nennung eines voraussichtlichen unverbindlichen Liefertermins. Teillieferungen sind zulässig.

Wenn wir für die Bestellung des Käufers unsererseits eine Bestellung bei einem Dritten getätigt haben (Deckungsgeschäft), dieser aber ohne unser Verschulden nicht liefert, sind wir und der Käufer berechtigt, vom Vertrag zurückzutreten. Der Käufer wird schnellstmöglich über die Nichtverfügbarkeit der Ware informiert und erfolgte Gegenleistungen werden sofort erstattet.

Bei unverschuldeten Betriebsstörungen (höhere Gewalt, Arbeitskämpfmassnahmen, usw.) können sich die Lieferzeiten um bis zu 3 Monate verlängern, ohne dass dadurch dem Käufer ein Rücktrittsrecht entsteht.

### 3. Lieferbedingungen und Versandkosten

a) Wir liefern innerhalb des Festlandes von Deutschland unter Bestimmung des Versandweges nach unseren Ermessen: Pakete bis 31 kg werden per Paketdienst, Pakete ab 31 kg per Spedition befördert. Packstationen werden nicht beliefert.

Wir berechnen, soweit keine anderen Preise vereinbart worden sind, Versandkosten in Höhe von 3,87 Euro (ohne MwSt.) / 4,60 Euro (inkl. MwSt.) pro Bestellung (ohne Chemikalien). Ab einem Bestellwert von 57,98 Euro (ohne MwSt.) / 69,00 Euro (inkl. MwSt.) liefern wir versandkostenfrei. Lediglich bei Chemikalien wird immer zusätzlich eine Gefahrgutpauschale von 5,21 Euro (ohne MwSt.) / 6,20 Euro (inkl. MwSt.) berechnet.

b) Warensendungen in andere Regionen und Länder sowie Eissendungen sind auf Anfrage möglich.

### 4. Gefahrenübergang

Handelt es sich bei dem Käufer um ein Unternehmen, so geht gemäß § 447 Abs. 1 BGB mit Auslieferung der Ware an das Beförderungsunternehmen die Gefahr auf den Käufer über.

### 5. Mängelrüge

Für Verbraucher gelten die gesetzlichen Gewährleistungsrechte.

Für Unternehmer gilt § 377 HGB. Die Mängel sind so detailliert, wie dem Käufer ermöglicht, zu beschreiben. Erfolgt die Mängelrüge verspätet oder überhaupt nicht, führt dies zu einem Gewährleistungsausschluss.

### 6. Haftung

Wir haften für verschuldensabhängige Schadenersatzansprüche nur bei Vorliegen von Vorsatz oder grober Fahrlässigkeit, es sei denn, es handelt sich um die Verletzung des Lebens, des Körpers oder der Gesundheit oder eine von uns einzuhaltende Kardinalspflicht; dies gilt auch für Erfüllungspflichten.

Es gelten die gesetzlichen Mängelhaftungsrechte für Waren.

### 7. Preisgestaltung

Die Katalogpreise verlieren ihre Gültigkeit mit Erscheinen des neuen Kataloges, der den alten ersetzt. Irrtümer bleiben vorbehalten.

### 8. Preisbindung

Artikel, die der Preisbindung unterliegen, müssen in der gesetzlich vorgesehenen Höhe verkauft werden. Bei einer Preisänderung des Herstellers oder Herausgebers müssen wir den neuen Preis berechnen.

### 9. Verbindlichkeit der Beschreibung, Modell und Farbänderung

Unsere Artikel unterliegen ständiger Anpassung an pädagogische und technische Weiterentwicklungen. Kann die bestellte Sache nicht in dem bei Kaufvertragsabschluss angebotenen technischen oder farblichen Zustand geliefert werden, weil der Hersteller einseitig technische Veränderungen in der Serienproduktion vorgenommen hat, so erhalten Sie von uns ein Angebot über eine Alternative. Wir weisen darauf hin, dass die Farben auf den Bildern vom Original abweichen können. Sprechen Sie uns an, wenn Sie eine bestimmte definierte Farbe wünschen (z. B. RAL).

### 10. Widerrufsbelehrung

Das gesetzliche Widerrufsrecht gem. § 312g BGB steht nur Verbrauchern zu und wird in diesen AGB nur informativ aufgenommen. Es wird ausdrücklich nicht eingeräumt bei Kaufverträgen mit Schulen, Behörden und Kaufleuten.

### Widerrufsrecht

Sie haben das Recht, binnen vierzehn Tagen ohne Angabe von Gründen diesen Vertrag zu widerrufen.

Die Widerrufsfrist beträgt vierzehn Tage ab dem Tag, an dem Sie oder ein von Ihnen benannter Dritter, der nicht der Beförderer ist, die Waren in Besitz genommen haben bzw. hat. Sofern Sie in einer einheitlichen Bestellung mehrere Waren bestellt haben, die getrennt geliefert werden, läuft die Widerrufsfrist ab dem Tag, an dem Sie oder ein von Ihnen benannter Dritter, der nicht der Beförderer ist, die letzte Ware in Besitz genommen haben bzw. hat. Sofern eine Ware in mehreren Teilsendungen oder Stücken geliefert wird, läuft die Widerrufsfrist ab dem Tag, an dem Sie oder ein von Ihnen benannter Dritter, der nicht der Beförderer ist, die letzte Teilsendung oder das letzte Stück in Besitz genommen haben bzw. hat. Im Falle eines Vertrags zur regelmäßigen Lieferung von Waren über einen festgelegten Zeitraum hinweg läuft die Widerrufsfrist ab dem Tag, an dem Sie oder ein von Ihnen benannter Dritter, der nicht der Beförderer ist, die erste Ware in Besitz genommen haben bzw. hat.

Um Ihr Widerrufsrecht auszuüben, müssen Sie uns (Wiemann Lehrmittel GmbH, Gehrenplan 27, 06774 Muldestausee, info@wiemann-lehrmittel.de, Telefon 034955/40130) mittels einer eindeutigen Erklärung (z. B. ein mit der Post versandter Brief oder eine E-Mail) über Ihren Entschluss, diesen Vertrag zu widerrufen, informieren. Sie können dafür das beigefügte Muster-Widerrufsformular verwenden, das jedoch nicht vorgeschrieben ist.

Zur Wahrung der Widerrufsfrist reicht es aus, dass Sie die Mitteilung über die Ausübung des Widerrufsrechts vor Ablauf der Widerrufsfrist absenden.

### Folgen des Widerrufs

Wenn Sie diesen Vertrag widerrufen, haben wir Ihnen alle Zahlungen, die wir von Ihnen erhalten haben, einschließlich der Lieferkosten (mit Ausnahme der zusätzlichen Kosten, die sich daraus ergeben, dass Sie eine andere Art der Lieferung als die von uns angebotene, günstigste Standardlieferung gewählt haben), unverzüglich und spätestens binnen vierzehn Tagen ab dem Tag zurückzuzahlen, an dem die Mitteilung über Ihren Widerruf dieses Vertrags bei uns eingegangen ist. Für diese Rückzahlung verwenden wir dasselbe Zahlungsmittel, das Sie bei der ursprünglichen Transaktion eingesetzt haben, es sei denn, mit Ihnen wurde ausdrücklich etwas anderes vereinbart; in keinem Fall werden Ihnen wegen dieser Rückzahlung Entgelte berechnet.

Wir können die Rückzahlung verweigern, bis wir die Waren wieder zurückerhalten haben oder bis Sie den Nachweis erbracht haben, dass Sie die Waren zurückgesandt haben, je nachdem, welches der frühere Zeitpunkt ist.

Sie haben die Waren unverzüglich und in jedem Fall spätestens binnen vierzehn Tagen ab dem Tag, an dem Sie uns über den Widerruf des Vertrages unterrichten, an uns zurückzusenden oder zu übergeben. Die Frist ist gewahrt, wenn Sie die Waren vor Ablauf der Frist von vierzehn Tagen absenden.

Sie tragen die unmittelbaren Kosten der Rücksendung der Waren.

Sofern die Waren aufgrund ihrer Beschaffenheit nicht normal mit der Post zurückgesandt werden können, tragen Sie die unmittelbaren Kosten der Rücksendung der Waren. Die Kosten werden auf ca. 40,00 EUR brutto (inkl. MwSt.) bis höchstens 300,00 EUR brutto (inkl. MwSt.) – je nach der Ware (Gewicht, Entfernung, Volumen,...) geschätzt.

Sie müssen für einen etwaigen Wertverlust der Waren nur aufkommen, wenn dieser Wertverlust auf einen zur Prüfung der Beschaffenheit, Eigenschaften und Funktionsweisen der Waren nicht notwendigen Umgang mit ihnen zurückzuführen ist.

Das Widerrufsrecht besteht nicht für Verträge zur Lieferung von Waren, die nicht vorgefertigt sind und für deren Herstellung eine individuelle Auswahl oder Bestimmung durch den Verbraucher maßgeblich ist (z. B. Möbel) oder die eindeutig auf die persönlichen Bedürfnisse des Verbrauchers zugeschnitten sind. Das Widerrufsrecht besteht nicht für Verträge zur Lieferung versiegelter Waren, die aus Gründen des Gesundheitsschutzes oder der Hygiene nicht zur Rückgabe geeignet sind, wenn die Versiegelung nach Lieferung entfernt wurde. Bei Verträgen zur Lieferung von Ton- oder Videoaufnahmen oder Computersoftware (z. B. CDs, DVDs, ...), gilt das Widerrufsrecht nur, wenn das Siegel unbeschädigt ist.

Kopiervorlagen werden unter Ausschluss des Widerrufsrechts geliefert.

### Muster-Widerrufsformular

(Wenn Sie den Vertrag widerrufen wollen, dann füllen Sie bitte dieses Formular aus und senden Sie es zurück.) an

Wiemann Lehrmittel GmbH  
Gehrenplan 27  
06774 Muldestausee  
E-Mail: info@wiemann-lehrmittel.de

Hiermit widerrufe(n) ich/wir (\*) den von mir/uns (\*) abgeschlossenen Vertrag über den Kauf der folgenden Waren (\*)/die Erbringung der folgenden Dienstleistung (\*).

Bestellt am (\*)/erhalten am (\*)

Name des/der Verbraucher(s)

Anschrift des/der Verbraucher(s)

Unterschrift des/der Verbraucher(s) – (Nur bei Mitteilung auf Papier)

Datum

(\*) Unzutreffendes streichen.

### 11. Transportschäden

Transportschäden (z. B. Bruch) meldet der Käufer sofort nach Empfang der Ware dem Transportunternehmen und lässt sich von dessen Beauftragten den Transportschaden protokollieren. Die Verpackung ist bis zur endgültigen Klärung aufzubewahren. Ist die Schadensmeldung rechtzeitig, im Regelfall innerhalb 5 Tagen, eingegangen, übernimmt die Firma Wiemann Lehrmittel GmbH die weitere Bearbeitung. Der Käufer erhält umgehend Ersatz. Ansonsten gelten die gesetzlichen Regelungen.

### 12. Zahlung, Zahlungsverzug und Vorkasse

Für alle Lieferungen gewähren wir ein Zahlungsziel von 14 Tagen ab Rechnungsdatum, sofern der Zugang der Rechnung unverzüglich erfolgt ist, ansonsten ab Zugang.

Bei Teillieferungen sind wir berechtigt, Teilrechnungen für den jeweiligen Lieferumfang auszustellen, für die jeweils oben genannte Zahlungsbedingungen gelten. Eine abschließende Gesamtrechnung wird nicht gestellt. Zahlungen sind unter Angabe der Kundennummer und der Rechnungsnummer zu leisten.

Bei Zahlungsverzug berechnen wir Mahngebühren von 3,00 Euro je Mahnung und Verzugszinsen.

Wir behalten uns vor, ohne eine Begründung zu benennen, Vorkasse zu verlangen. Die Belieferung erfolgt im Regelfall stets gegen Vorkasse, wenn das Zahlungsziel vom Käufer bei früheren Bestellungen verschuldet nicht eingehalten wurde.

Für Vorausrechnungen gelten die oben genannten Zahlungsziele. Bei Nichtzahlung der Vorausrechnung erfolgt nach 30 Tagen die Stornierung des Kundenauftrages und der Rechnung, was Schadenersatzansprüche zur Folge haben kann.

### 13. Eigentumsvorbehalt

Wir behalten uns das Eigentum an der Ware vor, bis sämtliche Forderungen der Firma Wiemann Lehrmittel GmbH gegen den Käufer aus der Geschäftsverbindung zum Zeitpunkt des Abschlusses des konkreten Kaufvertrages, einschließlich der künftig entstehenden Forderungen auch aus gleichzeitig oder später abgeschlossenen Verträgen beglichen sind. Dies gilt auch dann, wenn einzelne oder sämtliche Forderungen der Firma Wiemann Lehrmittel GmbH in eine laufende Rechnung aufgenommen wurden und der Saldo gezogen und anerkannt ist.

### 14. Lieferung von Chemikalien

Chemikalien können von uns ohne behördliche Freigabeerklärungen nur direkt an Schulen oder Universitäten geliefert werden. Bei toxisch wirkenden Substanzen, sowie bei gefährlichen Arbeitsstoffen, soweit sie nur im Rahmen behördlicher Vorschriften verwendet werden dürfen, gilt die Bestellung gleichzeitig als Erklärung, dass die Produkte aufgrund einer vorliegenden Genehmigung nur für einen erlaubten Zweck im Sinne der Vorschriften verwendet werden.

### 15. Datenschutz

Für die Abwicklung Ihrer Bestellung erheben, verarbeiten und nutzen wir Ihre Daten. Dies erfolgt ausschließlich auf der Grundlage der gesetzlichen Bestimmungen.

Wir geben Ihre Daten nur an Dritte weiter, die jeweils mit der Ausführung von Aufgaben in unserem Auftrag zur Erfüllung Ihrer Bestellung tätig werden. Dies sind beispielsweise der Versand der Lieferungen und die Abwicklung von Zahlungen (z. B. Paypal). Diese Dienstleister haben Zugang zu persönlichen Informationen, die in Ihrem Interesse zur Erfüllung der Aufgaben benötigt werden.

Die Dritten dürfen diese Daten jedoch nicht zu anderen Zwecken verwenden. Darüber hinaus sind sie verpflichtet, die Informationen gemäß unserer Datenschutzerklärung sowie den geltenden Datenschutzgesetzen zu behandeln. Hierauf werden die für uns im Auftrag tätigen Dritten von uns hingewiesen.

Sie haben das Recht, Auskunft über Ihre Daten zu erhalten, die wir für Sie gespeichert haben. Nach einer Anfrage teilen wir Ihnen mit, ob und welche personenbezogenen Daten über Sie gespeichert sind. Darüber hinaus haben Sie das Recht auf Berichtigung unrichtiger Daten, auf Widerruf von Einwilligungen, auf Widerspruch gegen die Verarbeitung, Sperrung, Löschung und Übertragung Ihrer Daten sowie das Recht, im Fall der Annahme einer unrechtmäßigen Datenverarbeitung eine Beschwerde bei der zuständigen Aufsichtsbehörde einzureichen.

Die gespeicherten Daten werden gelöscht, sobald sie für ihre Zweckbestimmung nicht mehr erforderlich sind und der Löschung keine gesetzlichen Aufbewahrungspflichten entgegenstehen.

Wir behalten uns vor, die Datenschutzerklärung zu ändern, um sie an eine Änderung der Rechtslage oder bei Änderungen des Dienstes sowie der Datenverarbeitung anzupassen.

Verantwortliche Stelle im Sinne des Datenschutzrechts:

Wiemann Lehrmittel GmbH, Gehrenplan 27, 06774 Muldestausee, Ortsteil Schlaitz, Telefon: 034955/4013-0, Telefax: 034955/4013-37. Datenschutzbeauftragter: dsb@wiemann-lehrmittel.de

Die Einzelheiten über die erhobenen Daten und ihre Verwendung ergeben sich aus der Datenschutzerklärung, zu finden unter <https://www.wiemann-lehrmittel.de/shop/privatsphaere-und-datenschutz>

### 16. Gerichtsstand und Erfüllungsort und anwendbares Recht

Erfüllungsort für all unsere Leistungspflichten ist Bitterfeld. Gerichtsstand ist Bitterfeld, sofern der Käufer Kaufmann, juristische Person des öffentlichen Rechts oder öffentlich-rechtliches Sondervermögen ist.

Für diese allgemeinen Geschäftsbedingungen sowie die gesamten Rechtsbeziehungen zwischen uns und dem Käufer gilt das Recht der Bundesrepublik Deutschland mit Ausnahme des UN-Kaufrechts.

### 17. Salvatorische Klausel

Sollten einzelne Bestimmungen dieser allgemeinen Geschäftsbedingungen unwirksam sein oder werden, so wird dadurch die Wirksamkeit der übrigen Bestimmungen nicht berührt. Anstelle der unwirksamen Bedingung tritt die Regelung, die dem wirtschaftlichen Zweck der unwirksamen Bedingung am nächsten kommt.

### 18. Garantie

Wir gewähren auf die von uns zum Kauf angebotenen Produkte eine Garantie von mindestens zwei Jahren. Wird bei bestimmten Produkten von uns eine längere Garantiezeit angegeben, gilt die dort angegebene Garantiezeit. Ihre gesetzlichen Rechte bestehen nach wie vor und werden durch die Garantie nicht eingeschränkt.

Unsere Garantie beginnt ab Übergabe und bezieht sich auf alle Material- und Verarbeitungsfehler. Wir haften bei auftretenden Mängeln Ihnen gegenüber und zwar nach unserer Wahl entweder auf kostenfreie Reparatur, adäquate Ersatzlieferung oder Erstattung, aber nicht auf Schadensersatz. Die Garantie gilt für alle Lieferungen in Deutschland. Im Garantiefall übernehmen wir die Hin- und Rücksendekosten. Von der Garantie nicht umfasst sind Mängel die auf Verschleiß, Abnutzung, Verlust (z. B. Diebstahl), Unfälle, Wasser- und Sandschäden, unsachgemäßen Gebrauch, mangelnde oder unsachgemäße Pflege beruhen. Die Garantie gilt nicht für den Ersatz von Folgeschäden.

Im Garantiefall wenden Sie sich bitte an uns:

Wiemann Lehrmittel GmbH, Gehrenplan 27, 06774 Muldestausee Ortsteil Schlaitz, Tel. 034955/4013-0, Telefax 034955/4013-37. E-Mail: service@wiemann-lehrmittel.de

## Warnhinweise / Sicherheitshinweise & Batterieverordnung

- 1.)**  **ACHTUNG!** Nicht geeignet für Kinder unter 3 Jahren wegen Erstickungsgefahr durch verschluckbare Kleinteile. Es können auch kleine Teile entstehen oder sich herauslösen.
- 2.)** **ACHTUNG!** Benutzung unter unmittelbarer Aufsicht von Erwachsenen.
- 3.)** **ACHTUNG!** Nicht für Kinder unter 3 Jahren geeignet. Funktionsbedingte scharfe Kanten oder Spitzen.  
Es besteht Verletzungsgefahr.
- 6.)** Bitte beaufsichtigen Sie die Benutzung von Farben.
- 8.)** Funktionstüchtiges Bastelwerkzeug/Bastelmaterial. Es kann Verletzungsgefahr bestehen. Kein Spielzeug im Sinne der Spielzeugrichtlinie. Benutzung durch Kinder unter 14 Jahren nur unter Aufsicht Erwachsener.
- 19.)** **ACHTUNG!** Für Kinder unter 8 Jahren nicht geeignet. Dieses Produkt enthält kleine Magnete. Verschluckte Magnete können sich im Darm gegenseitig anziehen und schwere Verletzungen verursachen. Ziehen Sie sofort einen Arzt zu Rate, wenn Magnete verschluckt werden.
- 20.)** Aufbau nur durch Erwachsene.
- 27.)** **ACHTUNG!** Um ein Umkippen des Schrankes oder Möbelstücks zu verhindern, muss dieses fest an der Wand verankert werden. Eine fehlerhafte Montage bzw. fehlende Wandbefestigung kann die Funktion beeinträchtigen oder zu Beschädigungen und/oder schweren Verletzungen führen.

### 101.)

#### Hinweis zur Batterieentsorgung

Die chemischen Inhaltsstoffe von Batterien können bei nicht sachgemäßer Lagerung u. Entsorgung Umwelt und Gesundheit schädigen. Nur über eine vom sonstigen Hausmüll getrennte Sammlung und Verwertung können gesundheits- und umweltschädigende Auswirkungen vermieden werden. Batterien können auch wiederverwertbare Rohstoffe enthalten. Batterien dürfen daher nicht über den normalen Hausmüll entsorgt werden.

Sie sind als Endnutzer gesetzlich verpflichtet, gebrauchte Altbatterien (wiederaufladbar u. nicht-wiederaufladbar) zurückzugeben bzw. ordnungsgemäß zu entsorgen. Dazu können Sie Ihre gebrauchten Altbatterien bei den öffentlichen Sammelstellen in Ihrer Gemeinde oder in Verkaufsstellen (bei einem Versender können Sie die Batterien am Versandlager zurückgeben) unentgeltlich abgeben. Die Abgabe in Verkaufsstellen ist dabei auf für Endnutzer für die Entsorgung übliche Mengen sowie solche Altbatterien beschränkt, die der Vertreter als Neubatterien in seinem Sortiment führt oder geführt hat.



Das Zeichen mit der durchgestrichenen Mülltonne bedeutet, dass Sie Batterien aufgrund ihres Schadstoffgehaltes nicht in den Hausmüll geben dürfen.

Unter diesem Zeichen können Sie zusätzlich nachstehende Symbole mit folgender Bedeutung finden:



Pb: Batterie enthält Blei

Cd: Batterie enthält Cadmium

Hg: Batterie enthält Quecksilber

## Inhaltsverzeichnis

<b>A</b>	Frühstückstheke	132	Laminertaschen	208-209	Projektionswagen	223-226	<b>T</b>	
Aktenvernichter	Funkmikrofone	235-236	Langwandtafel	165-168	Projektorwagen	223-226	T-Fuß-Stativ	197
Aluwandleisten	<b>G</b>		Laptopwagen	24-25	Prospektregale	91, 94	Tafel-Folie	159
Anstellcontainer	Garagenschränke	64, 69	Laserfolien	206	Pushpins	149, 165, 168, 205	Tafellappen	183
Aufsatzschränke	Garderoben	67, 80, 99, 102	Laserpointer	204	Pylonentafel	162-163	Tafel-Lineatur	158-159
Ausstellungsvitrinen	Garderobenleisten	102	Lehrerfachschränke	82-83	<b>Q</b>		Tafelschwamm	181-182
<b>B</b>	Geodreiecke	177, 179	Lehrertische	9-12, 23	Quellschwamm	181	Tafelwischer	181, 183
Bandstahlhocker	Gerätetafeln	177, 179	Lehrerwerkbank	152	<b>R</b>		Teleskopzeigestab	204
Bastelschränke	Getränkestation	131	Leinwände	226-227	Radio	229-230	Teller-Fuß-Stativ	197
Beamer	<b>H</b>		Lineale	177, 179-180	Regale	36-37, 40, 42-55,	Teppiche	136-139
Bewertungssymbole	Hakenleisten	102	Lineatur	158-159	Schablonen	89, 94-95, 106, 108-110	Theken	132
Bildertrockenwagen	Halbtürenschränke	85-88	Litfaßsäule	193	Schablonen	175, 180	Tisch-Sitzkombination	133, 141
Bildtruhen	Handabroller	205	Lochschaublone	175	Schere	204	Tische	6-12, 16-23, 107,
Binderlinge	Hobeltische	155	<b>M</b>		Schließfachschränke	82-83, 97-99	Rollcontainer	111-112, 123, 126-127, 133, 141
Bleistifte	Hochschränke	56-75, 96-101,	Magnetband	169-170	Schneidemaschinen	214-215	Rollenschneider	214-215
Bodenstative	Hocker	15, 130, 135, 150, 157	Magnete	149, 169, 170-171,	Schränke	41, 44, 46-49, 56-84,	Rollladenschränke	105, 111
Bücherregale	<b>I</b>		Markierungsadnlen	169, 205	Schrankwände	95-101, 106-111, 156	<b>S</b>	
Bücherwagen	Informationsvitrinen	185-190	Materialschränke	36-89, 96-97,	Schraubböcke	152	Schablonen	175, 180
Bühnen	Interaktive Bildschirme	207	Mehrzweckwagen	105-111, 156	Schreibfolien	206	Schere	204
Büromöbel	Isolierbehälter	131	Mehrzweckwerkbanken	90-93, 128-129	Schuhregale	102, 104	Schließfachschränke	82-83, 97-99
<b>C</b>	<b>K</b>		Mikrofone	132, 224	Schulbüchsen	140-141	Schneidemaschinen	214-216, 218-219
CD-Player	Kartenaufhänger	191	Moderationskreise	204	Schulregale	102, 104	Schränke	41, 44, 46-49, 56-84,
Computertische	Kartenständer	191	Moderationsovale	204	Schülerregale	102, 104	Schränke	95-101, 106-111, 156
Containersysteme	Kartenwandträger	191	Moderationsrechtecke	204	Schulwände	175	Schrankwände	95-101, 106-111, 156
<b>D</b>	Kippmagnete	174	Moderationswände	192-200	Schülerstühle	4-14, 20-22, 126-127	Schere	204
Daten- und Videoprojektoren	Klammern	148	Moderationswolken	205	Schülertische	6-12, 16-23, 107, 112	Schere	204
Deckenhalterung	Klappbibliothek	90	Moderatorenkoffer	203-204	Schwämme	181-182	Schere	204
Dokumentenkameras	Klassenraumschränke	48-49, 56-66	Musikschränke	71-73	Sitzbänke	103-104	Schere	204
Drahtkorbablagen	Klassenzimmerregale	36-55	<b>N</b>		Sitzkissen	95, 134-136	Schere	204
Drehstühle	Klebefilm	205	Notebookwagen	24-25	Sitzsäcke	134-136	Schere	204
Dreiecke	Klebpunkte	204	<b>O</b>		Sortierständer	145	Schere	204
Dustmaster	Klebestift	205	Objektivkamera	228	Soundmaschinen	229-237	Schere	204
<b>E</b>	Klemmleisten	149	Ordnungstifter	30-31	Soundsysteme	231-237	Schere	204
EDV-Tische	Klettband	169	Ordnungswagen	26-35	Spezialmarker	202, 205, 169-170	Schere	204
Eigentumsschränke	Klettpunkte	165, 169	<b>P</b>		Spielteppiche	136-139	Schere	204
Einbanddeckel	Kopfhörer	230	Papierkörbe	217	Sportschränke	74-75, 100-101	Schere	204
Erzieherstühle	Kopierfolien	206	Papierschränke	68-70, 142-144	Sportteppiche	136-139	Schere	204
<b>F</b>	Kopierpapier	210	Papierwagen	145-148	Stahlband	149	Schere	204
Fachraumstühle	Korklitfaßsäule	193	Parabelschablonen	180	Stahlschränke	96-101, 156	Schere	204
Fahrbare Tafeln	Korktafel	160, 168, 171,	Parallelschraubstöcke	152	Stanz- und Bindegeräte	212-213	Schere	204
Fahrbares Stativ	Kraftmagnete	192-194, 196, 199-200	Personalplan	172-173	Stapelbänke	103	Schere	204
Federzugwand-	Kreide	181-184	Plakatrahmen	185	Stecktafel	160, 165, 168, 171,	Schere	204
klappschiebetafel	Kreppband	205	Polsterhocker	135	Stellwände	192-194, 196, 199-200	Schere	204
Flipchartblock	<b>L</b>		Präsentationswände	198-200	Stundenplan	172-173	Schere	204
Flipcharts	Laminiergerät	209, 211			Stühle	4-15, 20-21, 118-125	Schere	204
Flipcharts							Schere	204
Folienschreiber							Schere	204
Freischwinger							Schere	204





## Holz-Dekore

Alle Möbel und Möbelteile werden aus 19 mm starken, umweltfreundlichen, kunststoff-beschichteten Spanplatten hergestellt. 10 Oberflächen-Dekore stehen zur Auswahl.

### Standard:



### + 10 % Aufpreis:



## Stahl-Farbpalette

Alle Stahlteile sind hochwertige Möbelprofilrohre (mind. 1,5 mm Wandstärke). Der Lackauftrag findet im absolut umweltfreundlichen elektrostatischen Pulverbeschichtungsverfahren statt. 14 RAL-Farben stehen zur Auswahl.

### Standard:

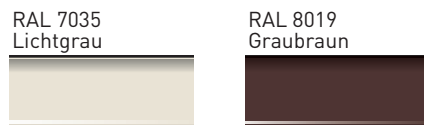

### + 10 % Aufpreis:



## Alu-Farbpalette

Für Alu-Teile ist die Standard-Farbe Silber eloxiert. 12 RAL-Farben erhalten Sie gegen **107,10 €** Aufpreis.

### Standard:

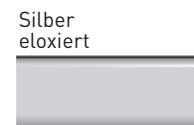

### + 107,10 € Aufpreis:



## Stoffgruppe 1 für Stühle

Standardstoff ohne Aufpreis, aus 100 % Polyacryl in Leinenstruktur, sehr strapazierfähig.



## Stoffgruppe 2 für Stühle

Schwer entflammbar nach DIN 4102 B1. (Zigaretten- u. Streichholztest)

### Mehrpreis

Art.-Nr. W-St-FL € 14,30

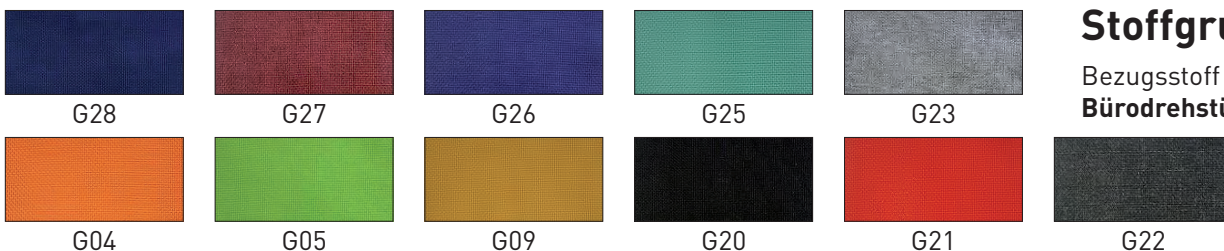

# Magnetische Stundenpläne in weiß und grün

Pläne auszuarbeiten, zu erstellen und zu kontrollieren ist ohne Hilfsmittel nicht möglich. Unsere Tafeln sind speziell auf die Bedürfnisse der Schule zugeschnitten. Sie sparen viel Zeit und Mühe bei der Planung der Unterrichtsstunden sowie bei der Planung des Personals und der Fachraumbelegung. Die Tafeln bestehen aus Stahlemaille mit schwarz und gelb eingebranntem Stundenplanraster.

Hersteller: X10101 (S. 238)



## Klassenplantafeln weiß

für jeweils 10 Tagesstunden – Felder 40 x 16 mm

Unsere Stahlemailletafeln haben eine Gesamthöhe von 107 cm bei 10 Unterrichtsstunden. Die Unterteilung beginnt von links mit den Wochentagen und der Unterteilung der Spalten von Montag bis Freitag. Anschließend folgen die Klassenspalten von 10–35. Über den Wochentagen befinden sich die 2 Kopfzeilen für Klasse und Lehrername. Die Größe des Klassenplanes richtet sich nach der Anzahl der jeweiligen Klassen.

**Modell WL 10–10W** für 10 Klassen – Breite: 57 cm, Höhe: 107 cm

Art.-Nr. W-40859 nur € 309,00

**Modell WL 15–10W** für 15 Klassen – Breite: 77 cm, Höhe: 107 cm

Art.-Nr. W-40860 nur € 309,00

**Modell WL 20–10W** für 20 Klassen – Breite: 97 cm, Höhe: 107 cm

Art.-Nr. W-40861 nur € 365,00

**Modell WL 25–10W** für 25 Klassen – Breite: 117 cm, Höhe: 107 cm

Art.-Nr. W-40862 nur € 419,00

**Modell WL 30–10W** für 30 Klassen – Breite: 137 cm, Höhe: 107 cm

Art.-Nr. W-40863 nur € 570,00

**Modell WL 35–10W** für 35 Klassen – Breite: 157 cm, Höhe: 107 cm

Art.-Nr. W-40864 nur € 681,00

## Personal- und Raumplantafeln weiß

für jeweils 10 Tagesstunden – Felder 20 x 16 mm

Passend zu den Klassenplantafeln gibt es die Personal- und Raumplantafeln für die Planung der Fachraumbelegung, Einsatz von Personal sowie der Aufsichtsstellen. Auf diesen Tafeln wird übersichtlich die Vertretung bei Urlaub, Krankheit und freie Stunden des Personals dargestellt. Diese Tafeln sind ab 15 Klassen empfehlenswert. Die Tafelgröße richtet sich nach der Anzahl der Lehrpersonen, Aufsichtsstellen, Fachräume, Sporthallen usw.

**Modell WL-Z 23–10W** mit 23 Spalten – Breite: 57 cm, Höhe: 107 cm

Art.-Nr. W-40865 nur € 359,00

**Modell WL-Z 33–10W** mit 33 Spalten – Breite: 77 cm, Höhe: 107 cm

Art.-Nr. W-40866 nur € 359,00

**Modell WL-Z 43–10W** mit 43 Spalten – Breite: 97 cm, Höhe: 107 cm

Art.-Nr. W-40867 nur € 459,00

**Modell WL-Z 53–10W** mit 53 Spalten – Breite: 117 cm, Höhe: 107 cm

Art.-Nr. W-40868 nur € 704,00

**Modell WL-Z 63–10W** mit 63 Spalten – Breite: 137 cm, Höhe: 107 cm

Art.-Nr. W-40869 nur € 829,00

**Modell WL-Z 73–10W** mit 73 Spalten – Breite: 157 cm, Höhe: 107 cm

Art.-Nr. W-40870 nur € 946,00

Weitere magnetische Stundenpläne und Kippmagnete finden Sie auf den Seiten 172–174.

### Kippmagnete Klassenplantafeln – 1 Satz

**Für 30 Wochenstunden:**

30 Kippmagnete,  
10 x 30 mm,  
halb farbig, halb weiß.

**Für die Legende:**

1 Kippmagnet,  
10 x 30 mm,  
weiß, für den Lehreramen

1 Kippmagnet,  
10 x 15 mm,  
in der Farbe des Lehrers

**Für die Kopfzeile:**

1 Kippmagnet, 18 x 30 mm,  
weiß, zur Kennzeichnung der  
Klasse

1 Kippmagnet, 10 x 30 mm,  
weiß, für den Namen des  
Klassenlehrers

Bitte Farb.-Nr. angeben s. S. 174.

**34 Kippmagnete für 1 Lehrer**

Art.-Nr. W-4517/...

€ 15,70

Hersteller: X10101 (S. 238)

### Kippmagnete Personal- Raumplantafeln – 1 Satz

**Für 30 Wochenstunden:**

Magnetsymbole für 1 Lehrper-  
son für 30 Wochenstunden,  
10 x 15 mm

Hersteller: X10101 (S. 238)

Bitte Farb.-Nr. angeben s. S. 174.

**30 Kippmagnete für 1 Lehrer**

Art.-Nr. W-4522/...

€ 11,90

### Wiemann Lehrmittel® Sortierkasten

mit 40 Kleinfächern zur übersichtlichen Aufbewahrung der Mag-  
netsymbole, bis zu 1000 Symbole 10 x 30 mm können unterge-  
bracht werden. Aus glasklarem Kunststoff, mit Deckel.

Art.-Nr. W-4964

Hersteller: X10101 (S. 238)

€ 18,90